

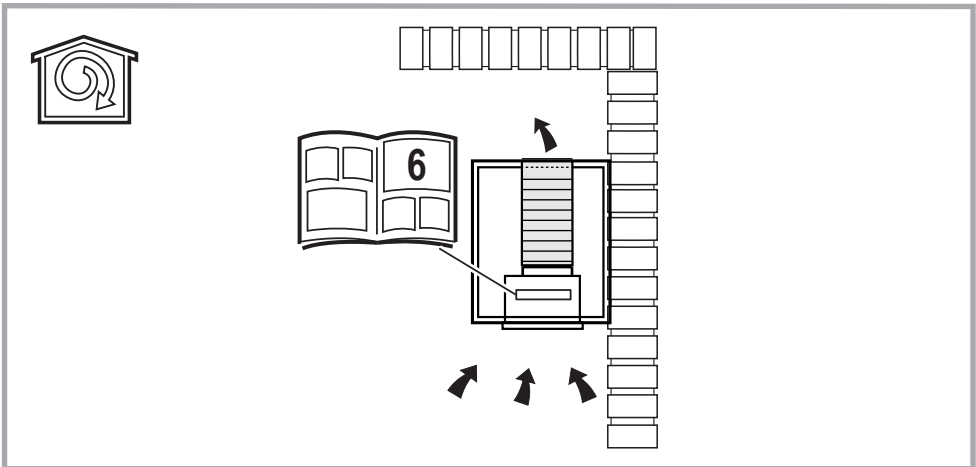

- IT Istruzioni di montaggio e d'uso**
- EN Instruction on mounting and use**
- DE Montage- und Gebrauchsanweisung**
- FR Prescriptions de montage et mode d'emploi**
- NL Montagevoorschriften en gebruiksaanwijzingen**
- ES Montaje y modo de empleo**
- PT Instruções para montagem e utilização**
- EL ΟΔΗΓΙΕΣ ΣΥΝΑΡΜΟΛΟΓΗΣΗΣ ΚΑΙ ΧΡΗΣΗΣ**
- SV Monterings- och bruksanvisningar**
- FI Asennus- ja käyttöohjeet**
- NO Instrukser for montering og bruk**
- DA Bruger- og monteringsvejledning**
- PL Instrukcja montażu i obsługi**
- CS Návod na montáž a používání**
- SK Návod k montáži a užití**
- HU Felszerelési és használati utasítás**
- BG Инструкции за монтаж и употреба**
- RO Instrucțiuni de montaj și utilizare**
- RU Инструкции по монтажу и эксплуатации**
- UK Інструкція з монтажу і експлуатації**
- KK Монтаждау мен пайдалану нұсқауы**
- ET Paigaldus- ja kasutusjuhend**
- LT Montavimo ir naudojimosi instrukcija**
- LV Ierīkošanas un izmantošanas instrukcija**
- SR Uputstva za montažu i upotrebu**
- SL Navodila za montažo in uporabo**
- HR Uputstva za montažu i za uporabu**
- TR Montaj ve kullanım talimatları**
- AR طرق التركيب والاستعمال**

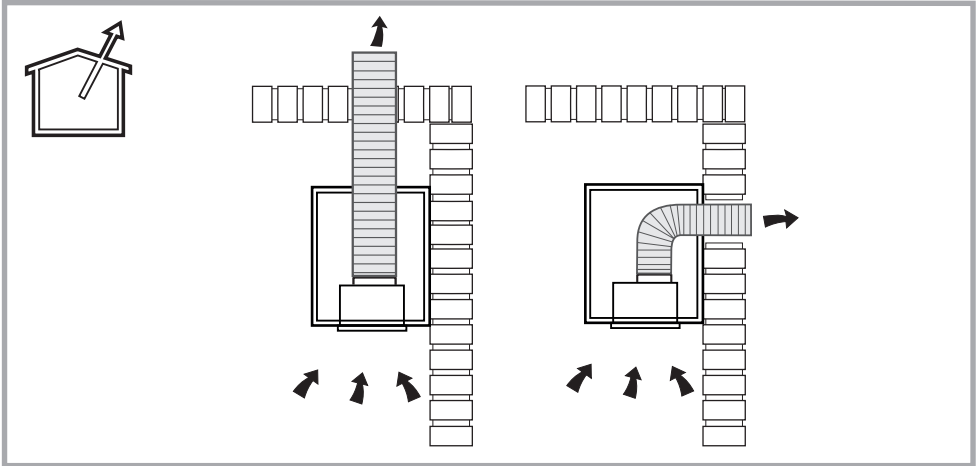

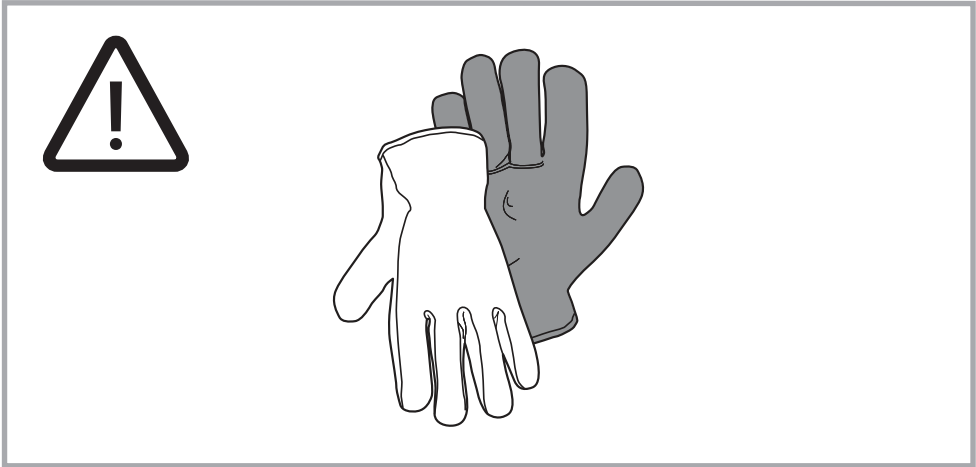
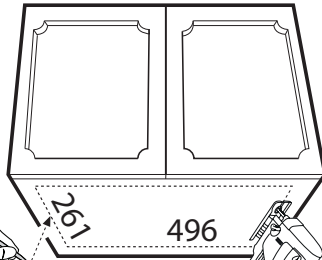
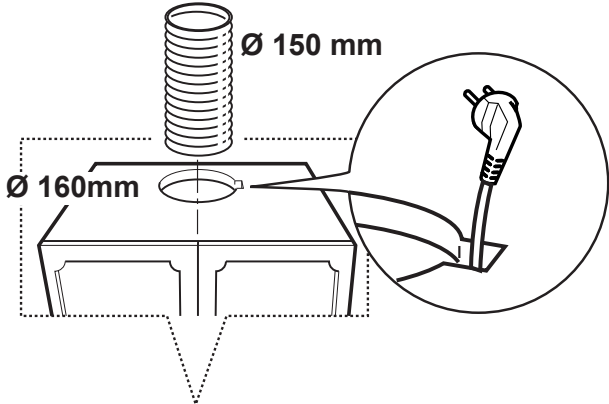

1

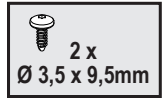
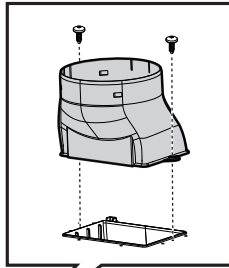
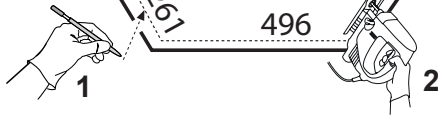

2

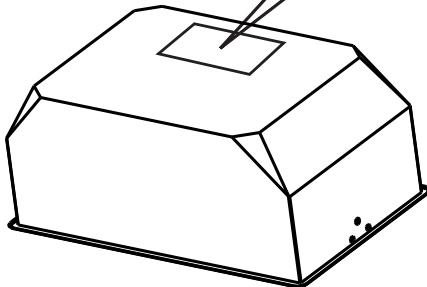



a.

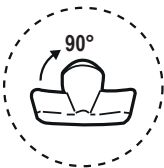
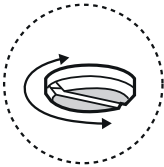
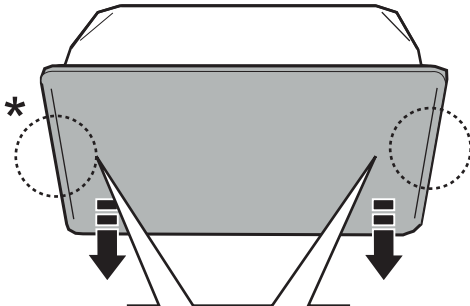

b.

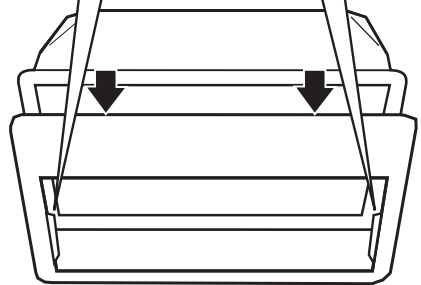
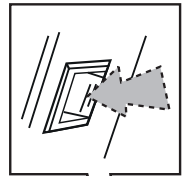
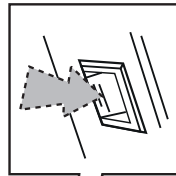
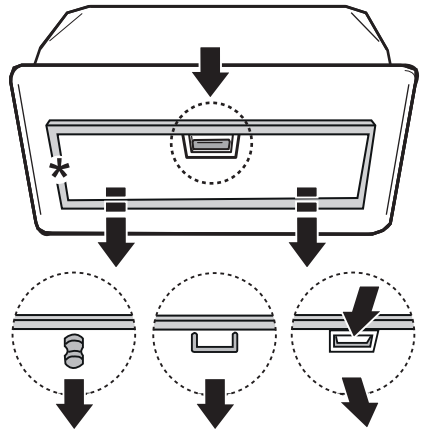

3

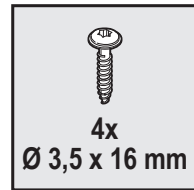
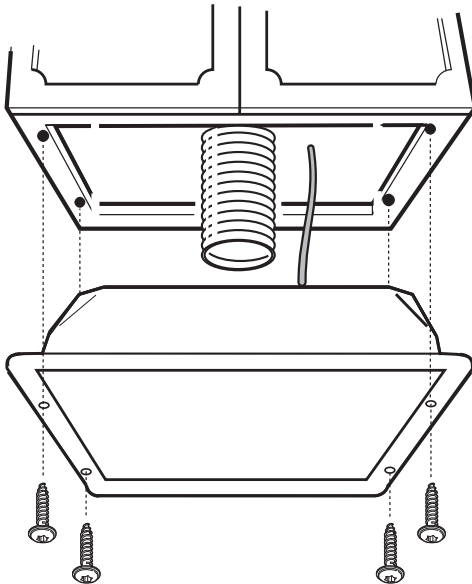
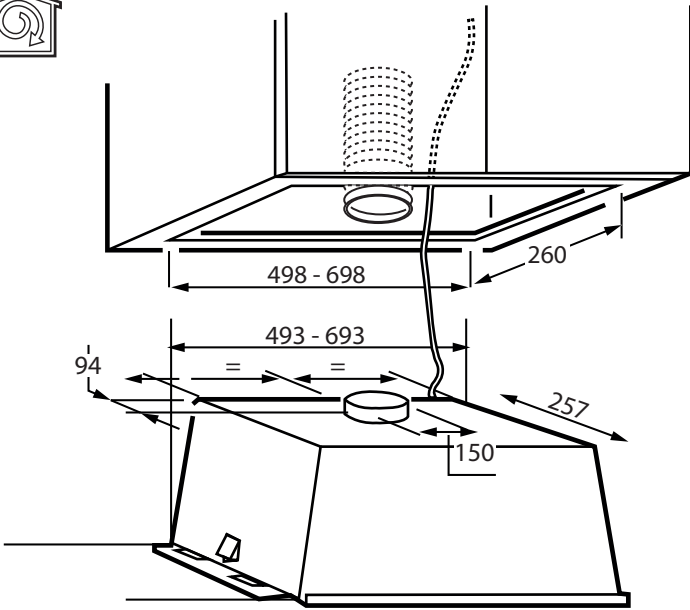

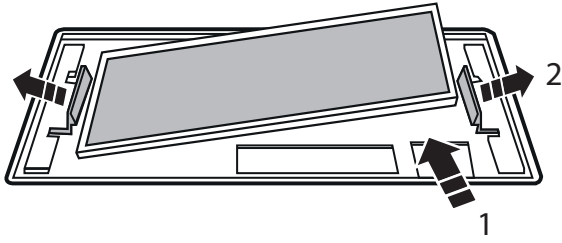
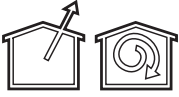

5

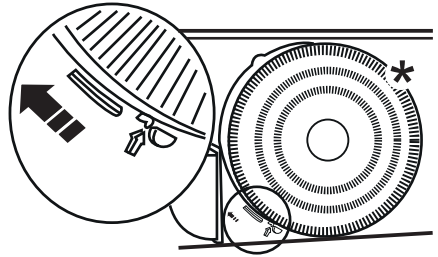
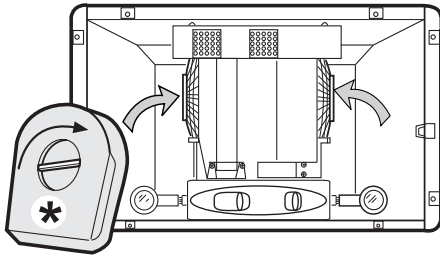

6

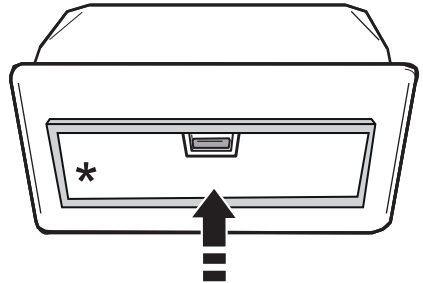
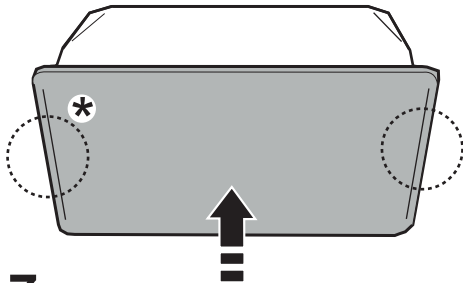

7

Attenersi strettamente alle istruzioni riportate in questo manuale. Si declina ogni responsabilità per eventuali inconvenienti, danni o incendi provocati all'apparecchio derivati dall'inosservanza delle istruzioni riportate in questo manuale. La cappa è concepita per l'aspirazione dei fumi e vapori della cottura ed è destinata al solo uso domestico.

Nota: I particolari contrassegnati con il simbolo "(*)" sono accessori opzionali forniti solo in alcuni modelli o particolari non forniti, da acquistare.

Avvertenze

- Prima di qualsiasi operazione di pulizia o manutenzione, disinserire la cappa dalla rete elettrica togliendo la spina o staccando l'interruttore generale dell'abitazione.
- Per tutte le operazioni di installazione e manutenzione utilizzare guanti da lavoro.
- L'apparecchio può essere utilizzato da bambini di età non inferiore a 8 anni e da persone con ridotte capacità fisiche, sensoriali o mentali, o prive di esperienza o della necessaria conoscenza, purché sotto sorveglianza oppure dopo che le stesse abbiano ricevuto istruzioni relative all'uso sicuro dell'apparecchio e alla comprensione dei pericoli ad esso inerenti.
- I bambini devono essere controllati affinché non giochino con l'apparecchio.
- La pulizia e la manutenzione non deve essere effettuata da bambini senza sorveglianza.
- Il locale deve disporre di sufficiente ventilazione, quando la cappa da cucina viene utilizzata contemporaneamente ad altri apparecchi a combustione di gas o altri combustibili.
- La cappa va frequentemente pulita sia internamente che esternamente (ALMENO UNA VOLTA AL MESE), rispettare comunque quanto espressamente indicato nelle istruzioni di manutenzione. L'inosservanza delle norme di pulizia della cappa e della

sostituzione e pulizia dei filtri comporta rischi di incendi.

- E' severamente vietato fare cibi alla fiamma sotto la cappa.
- Per la sostituzione della lampada utilizzare solo il tipo lampada indicato nella sezione manutenzione /sostituzione lampada di questo manuale.

L'impiego di fiamma libera è dannoso ai filtri e può dar luogo ad incendi, pertanto deve essere evitato in ogni caso.

La frittura deve essere fatta sotto controllo onde evitare che l'olio surriscaldato prenda fuoco.

ATTENZIONE: Quando il piano di cottura è in funzione le parti accessibili della cappa possono diventare calde.

- Non collegare l'apparecchio alla rete elettrica finché l'installazione non è totalmente completata.
- Per quanto riguarda le misure tecniche e di sicurezza da adottare per lo scarico dei fumi attenersi strettamente a quanto previsto dai regolamenti delle autorità locali competenti.

• L'aria aspirata non deve essere convogliata in un condotto usato per lo scarico dei fumi prodotti da apparecchi a combustione di gas o di altri combustibili.

▲ ATTENZIONE! La mancata installazione di viti e dispositivi di fissaggio in conformità di queste istruzioni può comportare rischi di natura elettrica.

- Non utilizzare o lasciare la cappa priva di lampade correttamente montate per possibile rischio di scossa elettrica.
- Mai utilizzare la cappa senza griglia correttamente montata!
- La cappa non va MAI utilizzata come piano di appoggio a meno che non sia espressamente indicato.
- Utilizzare solo le viti di fissaggio in dotazione con il prodotto per

l'installazione o, se non in dotazione, acquistare il tipo di viti corretto.

- Utilizzare la lunghezza corretta per le viti che sono identificati nella Guida all'installazione.

- In caso di dubbio, consultare il centro di assistenza autorizzato o personale qualificato similare.

▲ ATTENZIONE! Non utilizzare con un programmatore, timer, telecomando separato o qualsiasi altro dispositivo che si attiva automaticamente.

Installazione

- La distanza minima fra la superficie di supporto dei recipienti sul dispositivo di cottura e la parte più bassa della cappa da cucina deve essere non inferiore a 60cm in caso di cucine elettriche e di 65 cm in caso di cucine a gas o miste.

Se le istruzioni di installazione del dispositivo di cottura a gas specificano una distanza maggiore, bisogna tenerne conto.

Collegamento Elettrico

La tensione di rete deve corrispondere alla tensione riportata sull'etichetta caratteristiche situata all'interno della cappa. Se provvista di spina allacciare la cappa ad una presa conforme alle norme vigenti posta in zona accessibile anche dopo l'installazione. Se sprovvista di spina (collegamento diretto alla rete) o la spina non è posta in zona accessibile, anche dopo installazione, applicare un interruttore bipolare a norma che assicuri la disconnessione completa della rete nelle condizioni della categoria di

sovratensione III, conformemente alle regole di installazione.

▲ ATTENZIONE! Prima di ricollegare il circuito della cappa all'alimentazione di rete e di verificarne il corretto funzionamento, controllare sempre che il cavo di rete sia stato montato correttamente.

Questo apparecchio è contrassegnato in conformità alla Direttiva Europea 2012/19/EC - UK SI 2013 No.3113, Waste Electrical and Electronic Equipment (WEEE). Assicurandosi che questo prodotto sia smaltito in modo corretto, l'utente contribuisce a prevenire le potenziali conseguenze negative per l'ambiente e la salute.



Il simbolo  sul prodotto o sulla documentazione di accompagnamento indica che questo prodotto non deve essere trattato come rifiuto domestico ma deve essere consegnato presso l'adeguato punto di raccolta per il riciclaggio di apparecchiature elettriche ed elettroniche. Disfarsene seguendo le normative locali per lo smaltimento dei rifiuti. Per ulteriori informazioni sul trattamento, recupero e riciclaggio di questo prodotto, contattare l'adeguato ufficio locale, il servizio di raccolta dei rifiuti domestici o il negozio presso il quale il prodotto è stato acquistato.

Apparecchiatura progettata, testata e realizzata nel rispetto delle norme sulla:



- Sicurezza: EN/IEC 60335-1; EN/IEC 60335-2-31, EN/IEC 62233.

- Prestazione: EN/IEC 61591; ISO 5167-1; ISO 5167-3; ISO 5168; EN/IEC 60704-1; EN/IEC 60704-2-13; EN/IEC 60704-3; ISO 3741; EN 50564; IEC 62301.

- EMC: EN 55014-1; CISPR 14-1; EN 55014-2; CISPR 14-2; EN/IEC 61000-3-2; EN/IEC 61000-3-3. Suggerimenti per un corretto utilizzo al fine di ridurre l'impatto ambientale: Quando iniziate a cucinare, accendere la cappa alla velocità minima, lasciandola accesa per alcuni minuti anche dopo il termine della cottura. Aumentare la velocità solo in caso di grandi quantità di fumo e vapore, utilizzando la funzione booster solo in casi estremi. Per mantenere ben efficiente il sistema di riduzione degli odori, sostituire, quando è necessario, il/i filtro/i carbone. Per mantenere ben efficiente il filtro del grasso, pulirlo in caso di necessità. Per ottimizzare l'efficienza e minimizzare i rumori, utilizzare il diametro massimo del sistema di canalizzazione indicato in questo manuale.

Utilizzazione

La cappa è realizzata per essere utilizzata in versione

aspirante ad evacuazione esterna  o filtrante a ricircolo interno .

Funzionamento

La cappa è fornita di un pannello comandi con un controllo delle velocità di aspirazione ed un controllo di accensione della luce per l'illuminazione del piano di cottura.



1. Tasto ON/OFF motore

Premere questo tasto per accendere la cappa, viene selezionata la velocità (potenza) di aspirazione 1.

A cappa accesa (qualsiasi velocità) premere questo tasto per spegnere la cappa.

2. Tasto di selezione delle velocità

A cappa spenta, premere questo per selezionare la velocità (potenza) di aspirazione 1.

Premendo ancora è possibile selezionare le velocità (potenze) di aspirazione disponibili:

Velocità (potenza) di aspirazione 1: nel display appare il numero "1"

Velocità (potenza) di aspirazione 2: nel display appare il numero "2"

Velocità (potenza) di aspirazione 3: nel display appare il numero "3"

Velocità (potenza) di aspirazione intensiva: nel display appare il numero "4" (lampeggiante)

La velocità (potenza) di aspirazione intensiva si attiva per un tempo limitato (5 minuti circa) dopodiché la cappa automaticamente si posiziona alla velocità (potenza) di aspirazione 2.

Per disattivare la velocità (potenza) di aspirazione intensiva prima del tempo:

premere il tasto 2 - la cappa si posiziona alla velocità (potenza) di aspirazione 2 o il tasto 1: la cappa si spegne.

3. Tasto ON/OFF illuminazione

4. Tasto per il funzionamento a tempo limitato

5. Display

Allarme temperatura

La cappa è equipaggiata con un sensore di temperatura.

Questo monitora la temperatura in prossimità della cappa ogni 30" e accende il motore alla velocità (potenza) di aspirazione 3 in caso di temperatura molto alta.

Nel display appare la lettera "t" lampeggiante.

La cappa rimane in funzionamento fino a quando permangono le condizioni di attivazione dell'allarme temperatura.

Si può disattivare questo allarme premendo il tasto 2.

Funzionamento a tempo limitato

Questa funzione permette di temporizzare la velocità (potenza) di aspirazione selezionata e si attiva premendo il tasto "4", dopo che il tempo è trascorso la cappa si spegne. Il funzionamento a tempo limitato è disponibile con le seguenti impostazioni:

- **Velocità (potenza) di aspirazione 1:** - 20 Minuti (sul display appare il numero "1" e lampeggia un piccolo LED)
- **Velocità (potenza) di aspirazione 2:** - 15 Minuti (sul display appare il numero "2" e lampeggia un piccolo LED)
- **Velocità (potenza) di aspirazione 3:** - 10 Minuti (sul display appare il numero "3" e lampeggia un piccolo LED)
- **Velocità (potenza) di aspirazione intensiva:** - 5 Minuti (sul display appare il numero "4" e lampeggia un piccolo LED)

Premere il tasto 1 o il tasto 4 per spegnere la cappa prima del tempo; premendo il tasto 2 la cappa ritorna alla velocità ed impostazioni precedenti.

Indicatore di saturazione del filtro grassi

Dopo 80 ore di funzionamento, nel display appaiono alternati la velocità impostata e la lettera "F".

Indicatore di saturazione del filtro al carbone- Dopo 320 ore di funzionamento, nel display appaiono alternati la velocità impostata e la lettera "C".

Reset indicatore di saturazione

Per resettare l'indicatore di saturazione, accendere la cappa e premere e mantenere premuto il tasto 1 per 3 secondi circa.

Eseguire la manutenzione dei filtri come indicato in questo manuale.

Nel caso che entrambi gli indicatori di saturazione filtri "F" e "C" inizino a lampeggiare, procedere con l'operazione di reset per due volte.

L'indicatore di saturazione del filtro al carbone non è normalmente attivo e se la cappa viene utilizzata in versione filtrante deve essere attivato la prima volta manualmente.

Attivazione dell'indicatore di saturazione del filtro al carbone:

Spegnere la cappa e premere contemporaneamente i tasti 2 e 3 per 3 secondi. Sul display lampeggiano per 2 secondi le lettere "F" e "C" ad indicare l'avvenuta attivazione dell'indicatore di saturazione del filtro al carbone.

Disattivazione dell'indicatore di saturazione del filtro al carbone:

Spegnerne le cappa e premere contemporaneamente i tasti 2 e 3 per 3 secondi. Sul display lampeggia per 2 secondi solo la lettera "F" ad indicare l'avvenuta disattivazione dell'indicatore di saturazione del filtro al carbone.

Manutenzione

Per la pulizia usare **ESCLUSIVAMENTE** un panno inumidito con detersivi liquidi neutri. **NON UTILIZZARE UTENSILI O STRUMENTI PER LA PULIZIA!** Evitare l'uso di prodotti contenenti abrasivi. **NON UTILIZZARE ALCOOL!**

Filtro antigrasso

Fig. 3-5-7

Se situato all'interno di una griglia supporto, può essere uno dei tipi seguenti:

Il filtro di carta deve essere sostituito una volta al mese o se colorato nel lato superiore, quando la colorazione traspare dai fori della griglia.

Il filtro metallico deve essere pulito una volta al mese, con detersivi non aggressivi, manualmente oppure in lavastoviglie a basse temperature ed a ciclo breve.

Con il lavaggio in lavastoviglie il filtro antigrasso metallico può scolorirsi ma le sue caratteristiche di filtraggio non cambiano assolutamente.

Filtro ai carboni attivi (Solo per Versione Filtrante)

Fig. 6

La saturazione del **filtro carbone** si verifica dopo un uso più o meno prolungato a seconda del tipo di cucina e della regolarità della pulizia del filtro grassi. In ogni caso è necessario sostituire la cartuccia al massimo ogni quattro mesi. NON può essere lavato o rigenerato.

Sostituzione Lampade

Disinserire l'apparecchio dalla rete elettrica.

Attenzione! Prima di toccare le lampade sincerarsi che siano fredde.

Sostituire la lampada danneggiata

Utilizzare solo lampade LED da max 5W-GU5.3. Per maggiori dettagli, consultare il foglio allegato "ILCOS D" (posizione alfanumerica "5b").

Closely follow the instructions set out in this manual. All responsibility, for any eventual inconveniences, damages or fires caused by not complying with the instructions in this manual, is declined. This appliance is intended to be used in household and similar application such as: - staff kitchen areas in shop, offices and other working environments; - farm houses; - by clients in hotels, motels and other residential type environments; - bed and breakfast type environments.

Note: The parts marked with the symbol "(*)" are optional accessories supplied only with some models or otherwise not supplied, but available for purchase.

Caution

- Before any cleaning or maintenance operation, disconnect hood from the mains by removing the plug or disconnecting the mains electrical supply.
- Always wear work gloves for all installation and maintenance operations.
- This appliance can be used by children aged from 8 years and above and persons with reduced physical, sensory or mental capabilities or lack of experience and knowledge if they have been given supervision or instruction concerning use of the appliance in a safe way and understand the hazards involved.
- Children shall not be allowed to tamper with the controls or play with the appliance.
- Cleaning and user maintenance shall not be made by children without supervision.
- The premises where the appliance is installed must be sufficiently ventilated, when the kitchen hood is used together with other gas combustion devices or other fuels.
- The hood must be regularly cleaned on both the inside and outside (AT LEAST ONCE A MONTH).
- This must be completed in accordance with the maintenance instructions provided. Failure to follow the instructions provided regarding the cleaning of the

hood and filters will lead to the risk of fires.

- Do not flambé under the range hood.
- Do not remove filters during cooking.
- For lamp replacement use only lamp type indicated in the Maintenance/Replacing lamps section of this manual.

The use of exposed flames is detrimental to the filters and may cause a fire risk, and must therefore be avoided in all circumstances.

Any frying must be done with care in order to make sure that the oil does not overheat and ignite.

CAUTION: Accessible parts of the hood may become hot when used with cooking appliances.

- Do not connect the appliance to the mains until the installation is fully complete.
- With regards to the technical and safety measures to be adopted for fume discharging it is important to closely follow the regulations provided by the local authorities.
- The air must not be discharged into a flue that is used for exhausting fumes from appliance burning gas or other fuels.

 WARNING! Failure to install the screws or fixing device in accordance with these instructions may result in electrical hazards.

- Do not use or leave the hood without the lamp correctly mounted due to the possible risk of electric shocks.
- Never use the hood without effectively mounted grids.
- The hood must NEVER be used as a

support surface unless specifically indicated.

- Use only the fixing screws supplied with the product for installation or, if not supplied, purchase the correct screws type.

- Use the correct length for the screws which are identified in the Installation Guide.

- In case of doubt, consult an authorized service assistance center or similar qualified person.

▲ WARNING! Do not use with a programmer, timer, separate remote control system or any other device that switches on automatically.

▲ Installation

- The minimum distance between the supporting surface for the cooking equipment on the hob and the lowest part of the range hood must be not less than 60cm from electric cookers and 65cm from gas or mixed cookers.

If the instructions for installation for the gas hob specify a greater distance, this must be adhered to.

▲ Electrical connection

The mains power supply must correspond to the rating indicated on the plate situated inside the hood. If provided with a plug connect the hood to a socket in compliance with current regulations and positioned in an accessible area, after installation. If it not fitted with a plug (direct mains connection) or if the plug is not located in an accessible area, after installation, apply a double pole switch in

accordance with standards which assures the complete disconnection of the mains under conditions relating to over-current category III, in accordance with installation instructions.

▲ WARNING! Before re-connecting the hood circuit to the mains supply and checking the efficient function, always check that the mains cable is correctly assembled.

- This appliance is marked according to the European directive 2012/19/EC - UK SI 2013 No.3113 on Waste Electrical and Electronic Equipment (WEEE).

- By ensuring this product is disposed of correctly, you will help prevent potential negative consequences for the environment and human health, which could otherwise be caused by inappropriate waste handling of this product.



- The symbol  on the product, or on the documents accompanying the product, indicates that this appliance may not be treated as household waste. Instead it should be taken to the appropriate collection point for the recycling of electrical and electronic equipment. Disposal must be carried out in accordance with local environmental regulations for waste disposal.

- For further detailed information regarding the process, collection and recycling of this product, please contact the appropriate department of your local authorities or the local department for household waste or the shop where you purchased this product.



Appliance designed, tested and manufactured according to:

- Safety: EN/IEC 60335-1; EN/IEC 60335-2-31, EN/IEC 62233.

- Performance: EN/IEC 61591; ISO 5167-1; ISO 5167-3; ISO 5168; EN/IEC 60704-1; EN/IEC 60704-2-13; EN/IEC 60704-3; ISO 3741; EN 50564; IEC 62301.

- EMC: EN 55014-1; CISPR 14-1; EN 55014-2; CISPR 14-2; EN/IEC 61000-3-2; EN/IEC 61000-3-3. Suggestions for a correct use in order to reduce the environmental impact: Switch ON the hood at minimum speed when you start cooking and kept it running for few minutes after cooking is finished. Increase the speed only in case of large amount of smoke and vapor and use boost speed(s) only in extreme situations. Replace the charcoal filter(s) when necessary to maintain a good odor reduction efficiency. Clean the grease filter(s) when necessary to maintain a good grease filter efficiency. Use the maximum diameter of the ducting system indicated in this manual to optimize efficiency and minimize noise.

Use

The hood is designed to be used either for exhausting  or filter version .

Operation

The hood is fitted with a control panel with aspiration speed selection control and a light switch to control cooking area lights.



1. Motor ON/OFF button

By pressing the button, the hood starts at speed 1. Pressing the button (OFF) while the hood is in function turns the latter off.

2. Speed increase button

By pressing the button, the hood starts at speed 1. Pressing the button (while the hood is on) modifies the motor speed:

Speed 1: the number "1" appears on the display

Speed 2: the number "2" appears on the display

Speed 3: the number "3" appears on the display

High-speed: the number "4" appears (flashing) on the display

The high-speed function is regulated by a timer. The standard time setting is 5', at the end of which the hood adjusts to speed 2.

Press button 2 to deactivate this function before the set time expires; the hood will adjust to speed 1. Press button 1 to turn the hood off.

3. Lights ON/OFF button

4. Speed timer button

5. Display

Temperature Alarm

The hood is equipped with a temperature sensor which activates the motor at speed 3 in case the temperature in the display zone is too high.

The alarm condition is indicated by the display with the letter "t" flashing. This condition remains as such until the temperature falls below the alarm threshold. This mode can be quit by pressing key "2". Every 30" the sensor checks the ambient temperature of the display zone.

Speed timer button

Press button "4" to activate the speed timer; the hood turns off once the set time expires.

The timer functions in the following way:

- **Speed 1** - 20 minutes (the number "1" and a small flashing LED light appear on the display)
- **Speed 2** - 15 minutes (the number "2" and a small flashing LED light appear on the display)
- **Speed 3** - 10 minutes (the number "3" and a small flashing LED light appear on the display)
- **High-speed** - 5 minutes (the number "4" and a small flashing LED light appear on the display)

Press button 1 or button 4 to turn the hood off while the speed timer is in function; by pressing button 2, the hood returns to the set speed.

Saturation indicator of the grease filter

After 80 hours of operation, the display shows alternately the set speed and the letter "F".

Saturation indicator of the charcoal filter

After 320 hours of operation, the display shows alternately the set speed and the letter "C".

Reset of saturation indicator

In order to reset the saturation indicator, switch on the hood then press and hold button 1 for about 3 seconds.

Perform filter maintenance as recommended in this manual.

In the event that both indicators of filter saturation "F" and "C" start flashing, proceed with the reset twice.

The saturation indicator of the charcoal filter is not normally active and if the hood is used in the recirculation mode, it must be activated manually the first time.

Activation of the charcoal filter saturation indicator:

Turn off the hood and simultaneously press buttons 2 and 3 for 3 seconds.

The letters "F" and "C" will flash on the display for 2 seconds, to indicate successful activation of the saturation indicator of the charcoal filter.

Deactivation of the charcoal filter saturation indicator:

Turn off the hood and simultaneously press the buttons 2 and 3 for 3 seconds. Only letter "F" will flash on the display for 2 seconds, to indicate successful deactivation of the saturation indicator of the charcoal filter.

Maintenance

Clean using **ONLY** a cloth dampened with neutral liquid detergent. **DO NOT CLEAN WITH TOOLS OR INSTRUMENTS.** Do not use abrasive products. **DO NOT USE ALCOHOL!**

Grease filter

Fig. 3-5-7

If situated inside the support grill, it may be one of the following types:

Paper filter must be replaced once a month or if colouring appears on upper side, in such cases the colouring is evident through the grill openings.

Metallic filter must be cleaned once a month, with non abrasive detergents, by hand or in dishwasher on low temperature and short cycle.

When washed in a dishwasher, the grease filter may discolour slightly, but this does not affect its filtering capacity.

Charcoal filter (filter version only)

Fig. 6

The saturation of the **charcoal filter** occurs after more or less prolonged use, depending on the type of cooking and the regularity of cleaning of the grease filter.

In any case it is necessary to replace the cartridge at least every four months.

The charcoal filter may NOT be washed or regenerated.

Replacing lamps

Disconnect the appliance from the electricity.

Warning! Prior to touching the light bulbs ensure they are cooled down.

Replace the damaged lamp.

Use GU5.3 5W max LED lamps only. For more details, check enclosed leaflet "LCOS D" (alphanumeric position "5b").

Die Anweisungen, die in diesem Handbuch gegeben werden, müssen strikt eingehalten werden. Es wird keinerlei Haftung übernommen für mögliche Mängel, Schäden oder Brände der Dunstabzugshaube, die auf die Nichtbeachtung der Vorschriften in diesem Handbuch zurückzuführen sind. Die Dunstabzugshaube wurde für die Absaugung der beim Kochen entstehenden Dünste und Dämpfe entwickelt. Sie ist nur für den Hausgebrauch geeignet.

Anmerkung: Die mit "(*)" gekennzeichnete Details sind Optionszubehöre, die nur mit einigen Modellen mitgeliefert werden, oder die nicht mitgeliefert und gekauft werden müssen.

Warnung

- Vor jeglicher Reinigung bzw. Wartung muss das Gerät vom Stromnetz getrennt werden, indem man den Stecker herauszieht bzw. den Hauptschalter ausschaltet.

- Alle Installations- und Wartungsarbeiten sind mit Arbeitshandschuhen durchzuführen.

- Das Gerät kann von Kindern ab 8 Jahren, sowie von Menschen mit verringerten physischen, sinnlichen oder psychischen Fähigkeiten (oder ohne Erfahrung und Kenntnisse) benutzt werden, sofern sie entsprechend überwacht werden bzw. in die Benutzung des Geräts sicher eingewiesen wurden und sich der damit verbundenen Gefahren bewusst sind.

- Darauf achten, dass Kinder mit dem Gerät nicht spielen. Kinder dürfen bei Reinigung und Wartung nur dann helfen, wenn sie dabei beaufsichtigt werden.

- Der Raum muss ausreichend belüftet sein, wenn die Dunstabzugshaube zusammen mit anderen Gas- bzw. Brennstoffgeräten verwendet wird.

- Die Dunstabzugshaube muss regelmäßig von innen und außen gereinigt werden (MINDESTENS EINMAL IM MONAT), außerdem sollten die Anweisungen zur Wartung befolgt

werden. Das nicht Befolgen der Normen zur Reinigung der Dunstabzugshaube, das nicht Befolgen der Hinweise zur Reinigung und zum Austausch von Filtern führt zu Brandgefahr.

- Es ist streng verboten, Speisen auf Kochstellen mit offener Flamme unter der Dunstabzugshaube zu kochen.

- Für den Lampenersatz verwenden Sie nur den Lampentyp, der in dem Absatz Lampenwartung / Ersatz des vorliegenden Handbuchs angegeben wird.

Die Verwendung von offener Flamme schadet den Filtern und kann zu Brandgefahr führen, daher ist sie in jedem Fall zu vermeiden.

Das Frittieren muss mit Vorsicht durchgeführt werden, um zu vermeiden, dass das überhitzte Öl Feuer fängt.

ACHTUNG: Ist das Kochfeld in Betrieb, können zugängliche Teile der Dunstabzugshaube heiß werden.

- Das Gerät nicht an das Stromnetz anschließen, bis die Installation vollständig abgeschlossen ist.

- Bei gleichzeitigem Betrieb der Dunstabzugshaube im Abluftbetrieb und gas- oder brennstoffbetriebenen Geräten darf im Aufstellraum der Geräte der Unterdruck nicht größer als 4 Pa (4 x 10⁻⁵ bar) sein.

- Die Abluft darf nicht in einen Kamin geleitet werden, der zugleich Abgase von der Verbrennung von Gas oder anderen Brennstoffen führt.

▲ ACHTUNG! Schrauben und Befestigungselemente, die nicht in Übereinstimmung mit diesen Hinweisen sind, können zur elektrischen Gefährdung führen.

- Für das Ableiten der Küchengerüche

halten Sie sich an die Vorschriften der örtlichen Behörde.

- Benutzen Sie die Haube nicht ohne korrekt montierte Lampen, um Stromschlaggefahr zu vermeiden.
- Die Dunstabzugshaube niemals ohne richtig installiertes Gitter verwenden!
- Die Dunstabzugshaube darf NIEMALS als Auflagefläche verwendet werden, sofern es nicht ausdrücklich angegeben ist.
- Verwenden Sie nur die mit dem Produkt für die Installation mitgelieferten Schrauben, oder, falls nicht im Lieferumfang enthalten, kaufen Sie den richtigen Schraubentyp.
- Die Länge für die Schrauben verwenden, die im Installationshandbuch angegeben wird.
- Im Zweifelsfall, fragen Sie Ihren autorisierten Kundendienst oder ein ähnliches Fachpersonal.

▲ ACHTUNG! Nicht mit einem externen Timer, einer Schaltuhr oder einer Fernbedienung oder jeglicher anderer Vorrichtung, die sich automatisch aktiviert, verwenden.

Befestigung

- Der Abstand zwischen der Abstellfläche auf dem Kochfeld und der Unterseite der Dunstabzugshaube darf 60cm im Fall von elektrischen Kochfeldern und 65 cm im Fall von Gas- oder kombinierten Herden nicht unterschreiten.

Wenn die Installationsanweisungen des Gaskochgeräts einen größeren Abstand vorgeben, ist dieser zu berücksichtigen.

Elektrischer Anschluss

Die Netzspannung muss der Spannung entsprechen, die auf dem Typenschild im Innern der Haube angegeben ist. Sofern die Haube einen Netzstecker hat, ist dieser an zugänglicher Stelle an eine den geltenden Vorschriften entsprechende Steckdose nach der Montage anzuschließen. Bei einer Haube ohne Stecker (direkter Netzanschluss) oder falls der Stecker nicht zugänglich ist, ist ein normgerechter zweipoliger Schalter nach der Montage anzubringen, der unter Umständen der Überspannung Kategorie III entsprechend den Installationsregeln ein vollständiges Trennen vom Netz garantiert.

▲ HINWEIS! Vor der Inbetriebnahme muss sichergestellt werden, dass die Netzversorgungsleitung (Steckdose) ordnungsgemäß montiert wurde.

In Übereinstimmung mit den Anforderungen der Europäischen Richtlinie 2012/19/EC - UK SI 2013 No.3113 über Elektro- und Elektronik-Altgeräte (WEEE) ist vorliegendes Gerät mit einer Kennzeichnung versehen.

Sie leisten einen positiven Beitrag für den Schutz der Umwelt und die Gesundheit des Menschen, wenn Sie dieses Gerät einer gesonderten Abfallsammlung zuführen. Im unsortierten Siedlungsmüll könnte ein solches Gerät durch unsachgemäße Entsorgung negative Konsequenzen nach sich ziehen.

Auf dem Produkt oder der beiliegenden



Produktdokumentation ist folgendes Symbol  einer durchgestrichenen Abfalltonne abgebildet. Es weist darauf hin, dass eine Entsorgung im normalen Haushaltsabfall nicht zulässig ist. Entsorgen Sie dieses Produkt im Recyclinghof mit einer getrennten Sammlung für Elektro- und Elektronikgeräte. Die Entsorgung muss gemäß den örtlichen Bestimmungen zur Abfallbeseitigung erfolgen.

Bitte wenden Sie sich an die zuständigen Behörden Ihrer Gemeindeverwaltung, an den lokalen Recyclinghof für Haushaltsmüll oder an den Händler, bei dem Sie dieses Gerät erworben haben, um weitere Informationen über Behandlung, Verwertung und Wiederverwendung dieses Produkts zu erhalten.



Gerät entwickelt, getestet und hergestellt nach:

•Sicherheit: EN/IEC 60335-1; EN/IEC 60335-2-31, EN/IEC 62233.

•Leistungsfähigkeit/Gebrauchstauglichkeit: EN/IEC 61591; ISO 5167-1; ISO 5167-3; ISO 5168; EN/IEC 60704-1; EN/IEC 60704-2-13; EN/IEC 60704-3; ISO 3741; EN 50564; IEC 62301.

•EMC: EN 55014-1; CISPR 14-1; EN 55014-2; CISPR 14-2; EN/IEC 61000-3-2; EN/IEC 61000-3-3. Empfehlungen für eine korrekte Verwendung, um die Umweltbelastung zu verringern: Schalten Sie die Haube beim Kochbeginn bei kleinster Geschwindigkeit EIN und lassen Sie die Haube einige Minuten nachlaufen, wenn Sie mit dem Kochen fertig sind. Erhöhen Sie die Geschwindigkeit nur bei großen Mengen von Kochdunst und Dampf und benutzen Sie die Intensivstufe(n) nur bei extremen Situationen. Wechseln Sie die Kohlefilter, wenn notwendig, um eine gute Geruchsreduzierung zu gewährleisten. Säubern Sie die Fettfilter, wenn notwendig, um eine gute Fettfiltereffizienz zu gewährleisten. Verwenden Sie den in der Gebrauchsanweisung angegebenen größten Durchmesser des Luftaustrittssystems, um die Leistungsfähigkeit zu optimieren und die Geräusentwicklung zu minimieren.

Betriebsart

Die Haube kann sowohl als Abluftgerät  als auch als Umluftgerät  eingesetzt werden.

Betrieb

Die Dunstabzugshaube ist mit einer Bedienungsblende ausgestattet, die mit einer Steuerung für die Ansaugstärke bzw. -geschwindigkeit, sowie einer Steuerung zur Einstellung der Arbeitsplatzbeleuchtung versehen ist.



1. ON/OFF Motor

Wird die Taste gedrückt, startet die Dunstabzugshaube mit der Geschwindigkeit 1.

Wird die Taste bei laufender Dunstabzugshaube gedrückt, dann schaltet sie sich aus (OFF).

2. Erhöhung der Geschwindigkeit

Wird die Taste gedrückt, startet die Dunstabzugshaube mit der Geschwindigkeit 1.

Wird die Taste gedrückt (Dunstabzugshaube läuft) wird die Geschwindigkeit des Motors geändert:

Geschwindigkeit 1: auf dem Display erscheint die Nummer "1"

Geschwindigkeit 2: auf dem Display erscheint die Nummer "2"

Geschwindigkeit 3: auf dem Display erscheint die Nummer "3"

Höchste Geschwindigkeit: auf dem Display erscheint die Nummer "4" (blinkend)

Die Höchstgeschwindigkeit ist zeitlich begrenzt. Die Standardeinstellung der Zeitschaltung beträgt 5 Minuten. Nach dem Ablauf dieser Zeitspanne wird die Dunstabzugshaube auf die 2. Geschwindigkeitsstufe gestellt.

Zum Abschalten der Funktion vor Ablauf der Zeitschaltung drücken Sie die Taste 2. Die Dunstabzugshaube stellt sich auf die Geschwindigkeit 1. Drückt man die Taste 1, schaltet sich das Gerät aus.

3. ON/OFF Beleuchtung

4. Zeitschaltung

5. Display

Temperaturalarm

Die Haube ist mit einem Temperatursensor versehen, der den Motor in der 3. Saugstärke schaltet, wenn die Temperatur im Displaybereich zu hoch ist.

Der Alarmzustand wird auf dem Display durch die blinkende "!" angezeigt.

Dieser Zustand bleibt, bis die Temperatur unter den Alarmwert sinkt.

Diese Betriebsart kann durch das Betätigen der Taste "2", gelöscht werden.

Der Sensor stellt die Raumtemperatur im Displaybereich alle 30" fest.

Zeitschaltung der Geschwindigkeit

Die Zeitschaltung der Geschwindigkeiten wird über die Taste "4" eingeschaltet und nach Ablauf der Zeit schaltet sich das Gerät aus.

Die Zeitschaltung ist wie folgt aufgeteilt:

- **Geschwindigkeit 1** - 20 Minuten (auf dem Display erscheinen die Nummer "1" und eine kleine, blinkende LED-Lampe)
- **Geschwindigkeit 2** - 15 Minuten (auf dem Display erscheinen die Nummer "2" und eine kleine, blinkende LED-Lampe)
- **Geschwindigkeit 3** - 10 Minuten (auf dem Display erscheinen die Nummer "3" und eine kleine, blinkende LED-Lampe)
- **Höchstgeschwindigkeit** - 5 Minuten (auf dem Display erscheinen die Nummer "4" und eine kleine, blinkende LED-Lampe).

Während der Funktion mit Zeitschaltung kann die Dunstabzugshaube mit der Taste 1 oder der Taste 4 ausgeschaltet werden; drückt man die Taste 2 kehrt das Gerät zur eingestellten Geschwindigkeit zurück.

Fettfilter-Sättigungsanzeige

Das Display zeigt die eingestellte Geschwindigkeit und den Buchstaben "F" nach 80 Betriebsstunden abwechselnd an.

Aktivkohlefilter-Sättigungsanzeige

Das Display zeigt die eingestellte Geschwindigkeit und den Buchstaben "C" nach 320 Betriebsstunden abwechselnd an.

Rücksetzung der Sättigungsanzeige

Um die Sättigungsanzeige zurückzusetzen, schalten Sie die Haube ein und halten die Taste **1** für ungefähr 3 Sekunden gedrückt.

Um die Filter zu reinigen bzw. zu ersetzen, beachten Sie die in diesem Handbuch angegebenen Anweisungen.

Wenn die beiden Filter-Sättigungsanzeigen "F" und "C" fangen an, zu blinken, führen Sie den *Rücksetzungsvorgang* zweimal durch.

Die Aktivkohlefilter-Sättigungsanzeige ist normalerweise nicht aktiv. Wenn die Haube in der Umluftversion verwendet wird, muss die Aktivkohlefilter-Sättigungsanzeige zum ersten Mal manuell aktiviert.

Aktivierung der Aktivkohlefilter-Sättigungsanzeige:

Die Haube ausschalten und die Tasten **2** und **3** für 3 Sekunden gleichzeitig gedrückt halten.

Nachdem die Aktivkohlefilter-Sättigungsanzeige aktiviert worden ist, blinken die Buchstaben "F" und "C" für 2 Sekunden im Display auf.

Deaktivierung der Aktivkohlefilter-Sättigungsanzeige:

Die Haube ausschalten und die Tasten **2** und **3** für 3 Sekunden gleichzeitig gedrückt halten. Nachdem die Aktivkohlefilter-Sättigungsanzeige deaktiviert worden ist, blinkt nur der Buchstabe "F" für 2 Sekunden im Display auf.

Wartung

Zur Reinigung **AUSSCHLIESSLICH** ein mit flüssigem Neutralreiniger getränktes Tuch verwenden. **KEINE WERKZEUGE ODER GERÄTE FÜR DIE REINIGUNG VERWENDEN!** Keine Produkte verwenden, die Scheuermittel enthalten. **KEINEN ALKOHOL VERWENDEN!**

Fettfilter

Bild 3-5-7

Wenn dieser sich innerhalb eines Stützgitters befindet, kann es sich um einen der folgenden Filtertypen handeln:

Der Papierfilter muss einmal im Monat ausgewechselt werden oder dann, wenn er auf der Oberseite verfärbt ist und diese Verfärbung durch die Löcher des Gitters sichtbar ist.

Der Metallfilter muss einmal monatlich mit einem milden Reinigungsmittel per Hand gewaschen werden. Er kann auch in der Geschirrspülmaschine bei niedriger Temperatur und im Schnellwaschgang gereinigt werden. Der Metallfettfilter kann bei der Reinigung in der Spülmaschine abfärben, was seine Filtermerkmale jedoch in keiner Weise beeinträchtigt.

Aktivkohlefilter (nur bei der Umluftversion)

Bild 6

Je nach der Benutzungsdauer des Herdes und der Häufigkeit der Reinigung des Fettfilters tritt nach einer mehr oder weniger langen Benutzungsdauer die Sättigung des **Aktivkohlefilters** auf. Auf jeden Fall muß der Filtereinsatz mindestens alle 4 Monate ausgewechselt werden. Er kann NICHT gereinigt oder erneut aktiviert werden.

Ersetzen der Lampen

Das Gerät vom Stromnetz nehmen.

Hinweis: Vor Berühren der Lampen sich vergewissern, dass sie abgekühlt sind.

Die beschädigte Lampe auswechseln.

Verwenden Sie nur max. 5W-GU5.3 LED-Lampen. Für detailliertere Angaben, bitte im Blatt "ILCOS D" (alphanumerische Position "5b") im Anhang nachsehen.

Suivre impérativement les instructions de cette notice. Le constructeur décline toute responsabilité pour tous les inconvénients, dommages ou incendies provoqués à l'appareil et dûs à la non observation des instructions de la présente notice. Cet appareil est destiné à être utilisé dans des applications domestiques et analogues telles que : - des coins cuisines réservés au personnel dans des magasins, bureaux et autres environnements professionnels ; - des fermes ; - l'utilisation par les clients des hôtels, motels et autres environnements à caractère résidentiel ; - des environnements du type chambre d'hôtes.

Remarque : Les pièces marquées du symbole « (*) » sont des accessoires en option fournis uniquement avec certains modèles, ou des pièces non fournies, à acheter.

Attention

- Avant tout entretien ou nettoyage du produit débranchez l'alimentation électrique en retirant la fiche électrique ou en coupant l'interrupteur général.

- Utilisez des gants de travail pour toute opération de nettoyage ou d'entretien.

- Cet appareil peut être utilisé par des enfants âgés d'au moins 8 ans et par des personnes ayant des capacités physiques, sensorielles ou mentales réduites ou dénuées d'expériences ou de connaissances, sauf si ces personnes sont correctement surveillées ou si des instructions relatives à l'utilisation correcte de l'appareil permettant d'éviter tout danger leur ont été communiquées.

- Les enfants ne doivent pas jouer avec l'appareil.

- Le nettoyage et l'entretien par l'utilisateur ne doivent pas être effectués par des enfants sans surveillance.

- La pièce doit avoir une aération suffisante lorsque la hotte est utilisée conjointement avec d'autres appareils fonctionnant au gaz ou autres combustibles.

- La hotte doit être régulièrement nettoyée à la fois à l'intérieur et à l'extérieur (AU MOINS UNE FOIS PAR MOIS); cela devrait se faire en conformité avec les instructions d'entretien. Le non respect des instructions

expressément fournies concernant le nettoyage de la hotte et des filtres peut provoquer des risques d'incendie.

- Ne pas flamber d'aliments sous la hotte.

- Pour le remplacement de la lampe, utilisez uniquement le type de lampe spécifié dans la section remplacement/maintenance lampe dans ce manuel.

L'utilisation d'une flamme nue est dommageable pour les filtres et peut causer un incendie, par conséquent, il est déconseillé de l'utiliser.

La friture doit être faite avec soin afin de s'assurer que l'huile surchauffée ne prenne pas feu.

AVERTISSEMENT: Lorsque la table de cuisson est en fonctionnement, les parties accessibles de la hotte peuvent devenir très chaudes.

- Ne pas brancher l'appareil au réseau électrique avant que l'installation ne soit complètement terminée.

- En ce qui concerne les mesures techniques et de sécurité à prendre pour l'évacuation des fumées, respectez strictement les dispositions des règlements locaux.

- L'air ne doit pas être envoyé dans un conduit utilisé pour évacuer les fumées d'appareils utilisant du gaz ou un autre combustible.

▲ ATTENTION ! Le défaut d'installer les vis et les dispositifs de fixation conformément à ces instructions peut entraîner des risques électriques.

- Ne pas utiliser ou laisser la hotte sans les lampes correctement montées, car un éventuel risque de choc électrique est possible.

- N'utilisez jamais la hotte sans la grille montée correctement!

- La hotte ne doit JAMAIS être utilisée comme une surface d'appui, sauf indication expresse.

- Utilisez uniquement les vis de fixation fournies avec le produit pour l'installation, ou, si non fournies, acheter le type correct de vis.

- Utilisez la longueur correcte pour les vis qui sont identifiées dans le Guide d'installation.

- En cas de doute, consultez votre centre de service agréé ou du personnel qualifié.

▲ ATTENTION ! Ne pas mettre en marche au moyen d'un programmeur, d'une minuterie, ou d'un système de commande à distance séparé ou tout autre dispositif qui met l'appareil sous tension automatiquement.

Installation

- La distance minimum entre la superficie de support des récipients sur le dispositif de cuisson et la partie la plus basse de la hotte de cuisine ne doit pas être inférieure à 60cm dans le cas de cuisinières électriques et de 65 cm dans le cas de cuisinières à gaz ou mixtes.

Si les instructions d'installation du dispositif de cuisson au gaz spécifient une plus grande distance, il faut en tenir compte.

Branchement électrique

La tension électrique doit correspondre à la tension reportée sur la plaque signalétique située à l'intérieur de la hotte. Si une prise est présente, branchez la hotte dans une prise murale conforme aux normes en vigueur et placée dans une zone accessible également après l'installation. Si aucune prise n'est présente (raccordement direct au circuit électrique), ou si la prise ne se trouve pas dans une zone accessible également après l'installation, appliquez un disjoncteur normalisé pour assurer de débrancher complètement la hotte du circuit électrique en conditions de catégorie surtension III, conformément aux réglementations de montage.

▲ ATTENTION! Avant de rebrancher le circuit de la hotte à l'alimentation électrique et d'en vérifier le fonctionnement correct, contrôlez toujours que le câble d'alimentation soit monté correctement.

Cet appareil porte le symbole du recyclage conformément à la Directive Européenne 2012/19/EC - UK SI 2013 No.3113 concernant les Déchets d'Équipements Électriques et Électroniques (DEEE ou WEEE).

En procédant correctement à la mise au rebut de cet appareil, vous contribuerez à empêcher toute conséquence nuisible pour l'environnement et la santé de l'homme.



Le symbole  présent sur l'appareil ou sur la documentation qui l'accompagne indique que ce produit ne peut en aucun cas être traité comme déchet ménager. Il doit par conséquent être remis à un centre de collecte des déchets chargé du recyclage des équipements électriques et électroniques.

Pour la mise au rebut, respectez les normes relatives à l'élimination des déchets en vigueur dans le pays d'installation.

Pour obtenir de plus amples détails au sujet du traitement, de la récupération et du recyclage de cet appareil, veuillez vous



adresser au bureau compétent de votre commune, à la société de collecte des déchets ou directement à votre revendeur.

Appareil conçu, testé et fabriqué conformément aux normes suivantes :

- Sécurité : EN/IEC 60335-1; EN/IEC 60335-2-31, EN/IEC 62233.
- Performances : EN/IEC 61591; ISO 5167-1; ISO 5167-3; ISO 5168; EN/IEC 60704-1; EN/IEC 60704-2-13; EN/IEC 60704-3; ISO 3741; EN 50564; IEC 62301.
- EMC: EN 55014-1; CISPR 14-1; EN 55014-2; CISPR 14-2; EN/IEC 61000-3-2; EN/IEC 61000-3-3. Suggestions pour une utilisation correcte afin de réduire l'impact environnemental : Allumer la hotte à la vitesse minimum pendant la cuisson et la laisser fonctionner pendant quelques minutes après la fin de la cuisson. Augmenter la vitesse uniquement en présence d'une grande quantité de fumée ou de vapeur et n'utiliser la/les vitesse(s) accélérées que dans les cas extrêmes. Remplacer le(s) filtre(s) au charbon lorsque cela est nécessaire afin de maintenir une réduction efficace des odeurs. Nettoyer le(s) filtres à graisse lorsque cela est nécessaire afin de maintenir un filtrage efficace des graisses. Utiliser un système de tuyauterie du diamètre maximum indiqué dans ce manuel afin d'optimiser le rendement et de minimiser le bruit.

Utilisation

La hotte est réalisée de façon qu'elle puisse être utilisée en

version aspirante à évacuation extérieure , ou filtrante à recyclage intérieur .

Fonctionnement

La hotte est équipée d'un panneau de contrôle doté d'une commande de vitesse d'aspiration et d'une commande d'éclairage du plan de cuisson.

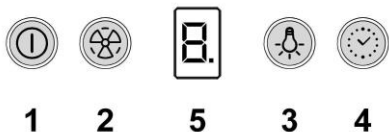

1. Touche Marche / Arrêt

En appuyant sur la touche, la hotte démarre à la vitesse 1.

En appuyant sur la touche durant le fonctionnement, la hotte se met à l'arrêt.

2. Vitesses moteur

En appuyant sur la touche, la hotte passe de mise à l'arrêt à la vitesse 1.

En appuyant par pressions successives sur la touche, (hotte en fonctionnement) la vitesse du moteur change:

Vitesse 1: "1" apparaît sur l'afficheur.

Vitesse 2: "2" apparaît sur l'afficheur.

Vitesse 3: "3" apparaît sur l'afficheur.

Vitesse intensive: "4" clignote sur l'afficheur.

La vitesse intensive est minutée.

La minuterie standard est de 5', à la fin desquelles la hotte permute à la vitesse 2. Pour désactiver la fonction avant la fin de la durée, appuyez sur la touche "2", la hotte permute à la vitesse 1, en appuyant sur la touche "1", la hotte se met à l'arrêt.

3. Marche / Arrêt Eclairage

4. Minuteur

5. Afficheur

Alarme Température

La hotte est équipée d'un détecteur de température qui active le moteur à la vitesse 3 au cas où la température dans la zone display est trop élevée.

La condition d'alarme est indiquée par le display avec la lettre "t" clignotante.

Cette condition perdure jusqu'à ce la température ne descende sous le seuil d'alarme.

On peut sortir de cette modalité en appuyant sur la touche "2". Toutes les 30", le détecteur vérifie la température ambiante de la zone display.

Minuteur

Pour activer le minuteur vitesse, appuyez sur la touche "4".

A la fin du délai indiqué pour la vitesse sélectionnée, la hotte se met à l'arrêt.

Le minuteur est divisée de la façon suivante :

- **Vitesse 1:** 20 minutes ("1" apparaît sur l'afficheur et un petit point clignote).
- **Vitesse 2:** 15 minutes ("2" apparaît sur l'afficheur et un petit point clignote).
- **Vitesse 3:** 10 minutes ("3" apparaît sur l'afficheur et un petit point clignote).
- **Vitesse intensive:** 5 minutes ("4" apparaît sur l'afficheur et un petit point clignote).

Pendant le fonctionnement de la hotte à l'aide du minuteur, si on appuie sur la touche "1" la hotte s'éteint, si on appuie sur la touche "2", la hotte permute à la vitesse programmée, si on appuie sur la touche "4", la hotte se met à l'arrêt.

Indicateur de saturation des filtres à graisse

Après 80 heures de fonctionnement, l'écran affiche alternativement la vitesse paramétrée et la lettre "F".

Indicateur de saturation du filtre à charbon

Après 320 heures de fonctionnement, l'écran affiche alternativement la vitesse paramétrée et la lettre "C".

Réinitialisation de l'indicateur de saturation

Pour réinitialiser l'indicateur de saturation, mettez en fonction la hotte, puis appuyez sur la touche **1** pendant environ 3 secondes. Effectuer l'entretien du filtre tel que recommandé dans ce manuel.

Dans le cas où les deux indicateurs de saturation des filtres "F" et "C" commencent à clignoter, procéder à la réinitialisation deux fois.

Normalement, l'indicateur de saturation du filtre à charbon n'est pas actif et dans le cas où la hotte est utilisée dans le mode de recyclage, il doit être activée manuellement la première fois.

Activation de l'indicateur de saturation du filtre à charbon:

Éteignez la hotte et appuyez sur les touches **2** et **3** pendant 3 secondes.

Sur l'affichage vont clignoter, pendant 2 secondes, les lettres "F" et "C" pour indiquer l'activation réussie de l'indicateur de saturation du filtre à charbon.

Désactivation de l'indicateur de saturation du filtre à charbon:

Éteignez la hotte et appuyez sur les touches **2** et **3** pendant 3 secondes. Sur l'écran va clignoter, pendant 2 secondes, seulement de la lettre "F", pour indiquer la désactivation réussie de l'indicateur de saturation du filtre à charbon.

Entretien

Pour le nettoyage, utiliser **EXCLUSIVEMENT** un chiffon humidifié avec des détergent liquides neutres. **NE PAS UTILISER D'OUTILS OU D'INSTRUMENTS POUR LE NETTOYAGE !** Éviter l'usage de produits abrasifs, **NE PAS UTILISER D'ALCOOL!**

Filtre anti-gras

Fig. 3-5-7

S'il est situé à l'intérieur d'une grille support, il peut s'agir d'un des modèles suivants:

Le filtre en papier doit être changé une fois par mois ou s'il se colore sur sa partie supérieure, lorsque la coloration transparait au travers de la grille.

Le filtre métallique doit être nettoyé une fois par mois avec un détergent non agressif, à la main ou dans le lave vaisselle à basse température et pendant un cycle court.

Le lavage du filtre anti-graisse métallique au lave-vaisselle peut en provoquer la décoloration. Toutefois, les caractéristiques de filtrage ne seront en aucun cas modifiées.

Filtre à charbon actif (uniquement pour version recyclage)

Fig. 6

La saturation du **charbon actif** se constate après un emploi plus ou moins long, selon la fréquence d'utilisation et la régularité du nettoyage du filtre à graisses. Il est nécessaire de changer le filtre après quatre mois, au maximum.

IL NE PEUT PAS être nettoyé ou régénéré.

Remplacement des lampes

Débrancher l'appareil du réseau électrique

Attention! Avant de toucher les lampes, assurez-vous qu'elles soient froides.

Remplacer l'ampoule brûlée.

Utiliser uniquement des ampoules LED de 5W-GU5.3 (maximum). Pour de plus amples détails, consulter la notice jointe "ILCOS D" (position alphanumérique "5b").

Houd u altijd aan de instructies in deze gids. Wij aanvaarden geen enkele aansprakelijkheid voor problemen, schade of brand die voortvloeien uit nalatigheid, zoals het niet opvolgen van de instructies in deze gids. Dit apparaat is bedoeld voor huishoudelijk gebruik en vergelijkbare toepassingen zoals: - personeelskeukens in winkels, kantoren en andere werkomgevingen; - boerderijen; - gebruik door klanten in hotels, motels en andere verblijfsomgevingen zoals bed and breakfast.

Opmerking: De elementen gemarkeerd met het symbool "(*)" zijn optionele accessoires die alleen voor bepaalde modellen geleverd worden, of het zijn niet-geleverde onderdelen die aangekocht moeten worden.

Waarschuwing

- Zorg voordat u de afzuigkap schoonmaakt of onderhoudt eerst dat hij geen stroom heeft door de stekker uit het stopcontact te halen, de tweepolige schakelaar uit te zetten of de betreffende elektriciteitsgroep geheel uit te schakelen.

- Draag tijdens installatie en onderhoud altijd werkhandschoenen.

- Dit apparaat is geschikt voor bediening door kinderen vanaf 8 jaar, personen met lichamelijke, zintuiglijke of verstandelijke beperkingen, onervaren personen en degenen die over onvoldoende kennis beschikken, onder voorwaarde dat ze hierbij eerst worden begeleid en geïnstrueerd over veilig gebruik en bediening van het apparaat, en voldoende inzicht hebben in de bijbehorende gevaren.

- Laat kinderen niet aan de knoppen zitten of met het apparaat spelen.

- Schoonmaken en onderhoud door kinderen van voor de gebruiker toegankelijke onderdelen mag alleen onder toezicht van een volwassene.

- Wanneer de afzuigkap wordt gebruikt voor apparaten die op gas of een andere brandstof werken, moet de ruimte waar de apparaten zijn geïnstalleerd voldoende worden geventileerd.

- De afzuigkap moet regelmatig van binnen en van buiten worden schoongemaakt (MINSTENS 1 KEER PER MAAND).

- Hierbij moeten de verstrekte onderhoudsinstructies worden opgevolgd. Als de verstrekte instructies voor het reinigen van de afzuigkap en de filters niet worden opgevolgd, ontstaat de kans op brand.

- U mag niets flamberen onder de afzuigkap.

- Vervang de lampen uitsluitend door het type dat staat aangegeven onder "Onderhoud > Lampjes vervangen" van deze gids.

Blootstellen aan vlammen is slecht voor de filters en kan tot brand leiden. Dit moet dus onder alle omstandigheden worden vermeden. Werk bij bakken en braden dus extra zorgvuldig en zorg dat vet of olie niet oververhit raakt en in brand vliegt.

LET OP: het is mogelijk dat toegankelijke onderdelen van de afzuigkap heet worden tijdens het afvoeren van kookdampen.

- Sluit het apparaat niet op het lichtnet aan voordat de installatie is voltooid.

- Bij technische maatregelen en veiligheidsmaatregelen voor installaties die kookdampen afvoeren, is het belangrijk dat de lokale wet- en regelgeving nauwkeurig wordt gevolgd.

- De afgezogen lucht mag niet worden afgevoerd naar een uitvoer voor dampen van apparaten die op gas of andere brandstoffen werken.

▲ WAARSCHUWING! Wanneer niet de in deze instructies vermelde schroeven worden gebruikt of als het apparaat niet volgens deze instructies wordt bevestigd, kunnen elektrische risico's ontstaan.

- Zorg dat de lamp op de juiste manier is geplaatst omdat anders de kans ontstaat op elektrische schokken, zelfs als de kap niet wordt gebruikt.

- Gebruik de afzuigkap nooit zonder op de juiste manier geplaatste roosters.

- Laat NOOIT andere zaken op de afzuigkap rusten, tenzij specifiek aangegeven.

- Gebruik voor de installatie alleen de meegeleverde schroeven, of koop schroeven van het juiste type.

- Raadpleeg de installatiegids voor de correcte afmetingen van de schroeven.

- Raadpleeg bij twijfel een geautoriseerd service center of iemand met vergelijkbare kwalificaties.

▲ WAARSCHUWING! Sluit het product niet aan op een (programmeerbare) timer, externe afstandsbediening of ander apparaat waardoor het product automatisch wordt ingeschakeld.

Het installeren

- De minimale afstand tussen het kookoppervlak en de onderkant van de afzuigkap is 60cm bij een elektrische kookplaat en 65 cm, in geval van een gas- of gemengd fornuis.

Als in de installatie-instructies van een gaskookplaat een grotere afstand wordt genoemd, moet de grotere afstand worden gebruikt.

Elektrische aansluiting

De aansluiting op het lichtnet moet overeenkomen met de waarde op het plaatje aan de binnenkant van de afzuigkap. Als de afzuigkap een stekker heeft, moet deze in een stopcontact dat aan de nieuwste regelgeving voldoet en ook na de installatie bereikbaar blijft. Als het product geen stekker heeft (rechtstreekse aansluiting op lichtnet), of als de stekker na de installatie niet meer bereikbaar is, moet gebruik worden gemaakt van een tweepolige aan/uitschakelaar, zodat het product (bijvoorbeeld bij een te hoge stroomsterkte, categorie III) geheel kan worden losgekoppeld van het lichtnet.

▲ WAARSCHUWING! Controleer eerst of het netsnoer correct is gemonteerd voordat de afzuigkap op het lichtnet wordt aangesloten om de juiste werking te controleren.

Dit toestel is gemarkeerd in overeenstemming met Europese richtlijn 2012/19/EC - UK SI 2013 No.3113 betreffende afgedankte elektrische en elektronische apparatuur (AEEA). Zorg aan het einde van de levensduur van het apparaat dat het op de juiste manier wordt afgevoerd en verwerkt. Zo voorkomt u negatieve gevolgen voor volksgezondheid en milieu.



Het pictogram op het product en/of in de bijbehorende documenten geeft aan dat dit apparaat niet als normaal huishoudelijk afval mag worden behandeld. Het product dient te worden afgegeven bij een officieel innamepunt voor elektrische en elektronische apparatuur om gerecycled te worden. Afvoer en verwerking moet worden uitgevoerd volgens plaatselijke milieu-regelgeving. Neem voor nadere informatie over inzamelen, verwerken en recyclen van dit product contact op met de betreffende afdeling van de lokale overheid, of de afdeling van uw leverancier die verantwoordelijkheid draagt voor afvalverwerking.

Toestel ontworpen, getest en gefabriceerd volgens:

- Veiligheid: EN/IEC 60335-1; EN/IEC 60335-2-31, EN/IEC 62233.
- Prestaties: EN/IEC 61591; ISO 5167-1; ISO 5167-3; ISO 5168; EN/IEC 60704-1; EN/IEC 60704-2-13; EN/IEC 60704-3; ISO 3741; EN 50564; IEC 62301.

• EMC: EN 55014-1; CISPR 14-1; EN 55014-2; CISPR 14-2; EN/IEC 61000-3-2; EN/IEC 61000-3-3. Suggesties voor correct gebruik om impact op het milieu te verkleinen: zet de afzuigkap aan op de laagste snelheid wanneer u gaat koken en laat hem na afloop nog een paar minuten doorlopen. Kies alleen een hogere snelheid bij grote hoeveelheden damp of rook en gebruik de hoge snelheid/snelheden (Boost) alleen voor extreme omstandigheden. Vervang tijdig de koolfilter(s) om de afzuiging van kookgeurtjes zo effectief mogelijk te houden. Vervang tijdig vetfilter(s) om de gevolgen van vetafzetting zo effectief mogelijk tegen te gaan. Gebruik buizen van de maximale doorsnede zoals vermeld in deze gids, voor optimale efficiëntie en minimale geluidsproductie.

Het gebruik

De kap is vervaardigd voor gebruik in de afzuigversie met afvoer naar buiten , of de filtrerende versie, met luchtcirculatie .

Werking

De kap is voorzien van een bedieningspaneel met een schakelaar voor de snelheid van afzuiging en een schakelaar voor de verlichting van het fornuis.



1. motor ON/OFF

Door op de knop te drukken start de afzuigkap op snelheid 1
Door op de knop te drukken terwijl de afzuigkap aan is, wordt deze uitgezet (OFF).

2. Verhogen van de snelheid

Door op de knop te drukken start de afzuigkap op snelheid 1
Door op de knop te drukken (met de afzuigkap aan) verandert de snelheid van de motor:

Snelheid 1: op de display verschijnt het getal "1"

Snelheid 2: op de display verschijnt het getal "2"

Snelheid 3: op de display verschijnt het getal "3"

Intensieve snelheid: op de display verschijnt het getal "4" (knipperend)

De intensieve snelheid is verbonden aan een timer. De standaard tijd is 5', waarna de afzuigkap overschakelt op de snelheid 2.

Om de functie uit te schakelen voordat de tijd verstrijkt, op toets 2 drukken en de afzuigkap schakelt over op snelheid 1, en op toets 1 drukken om de afzuigkap uit te schakelen.

3. Verlichting ON/OFF
4. Timer snelheid
5. Display

Temperatuur alarm

De kap is voorzien van een temperatuursensor die de motor op snelheid 3 inschakelt als de omgevingstemperatuur, in de buurt van de display, te hoog is.

De alarmtoestand wordt op de display weergegeven met een knipperende "t".

Deze toestand blijft voortbestaan totdat de temperatuur onder de alarmgrens daalt.

Om deze modus te verlaten druk op toets "2".

Elke 30 seconden wordt door de sensor de omgevingstemperatuur in de buurt van de display gecontroleerd.

Timer snelheid

De timer van de snelheden kan worden ingesteld door op toets "4" te drukken. Na afloop van de ingestelde tijd gaat de afzuigkap uit.

De instelling van de timer is als volgt ingedeeld:

- **Snelheid 1** - 20 minuten (op de display verschijnt het getal "1" en een kleine knipperende led)
- **Snelheid 2** - 15 minuten (op de display verschijnt het getal "2" en een kleine knipperende led)
- **Snelheid 3** - 10 minuten (op de display verschijnt het getal "3" en een kleine knipperende led)
- **Intensieve snelheid** - 20 minuten (op de display verschijnt het getal "4" en een kleine knipperende led)

Tijdens de werking met ingestelde timer kan de afzuigkap worden uitgeschakeld door op toets 1 of toets 4 te drukken.

Als op toets 2 gedrukt wordt, schakelt de afzuigkap weer over op de ingestelde snelheid.

Vetfilter verzadiging indicator

Na 80 werkuur verschijnen er afwisselend op de display de ingestelde snelheid en de letter "F".

Koolstoffilter verzadiging indicator

Na 320 werkuur verschijnen er afwisselend op de display de ingestelde snelheid en de letter "C".

Reset verzadiging indicator

Om de verzadiging indicator te resetten,

Zet de afzuigkap aan en houd de toets **1** ongeveer 3 seconden lang ingedrukt.

Voer de onderhoudswerkzaamheden van de filter uit, zoals aangegeven in deze handleiding.

In het geval dat beide vetfilter verzadiging indicatoren "F" en "C" knipperen, de reset handelingen tweemaal uitvoeren.

De koolstoffilter verzadiging indicator is gewoonlijk uitgeschakeld en als de kap als filterend apparaat wordt gebruikt, moet deze de eerste keer handmatig worden geactiveerd.

Activering van de koolstoffilter verzadiging indicator:

Zet de kap af en druk tegelijkertijd 3 seconden lang op de toetsen **2** en **3**.

Op de display knipperen 2 seconden lang, de letters "F" en "C" om de succesvolle activering van de koolstoffilter verzadiging indicator aan te geven.

Uitschakeling van de koolstoffilter verzadiging indicator:

Zet de kap af en druk tegelijkertijd 3 seconden lang op de toetsen **2** en **3**. Op de display knippert 2 seconden lang alleen de letter "F" om de succesvolle uitschakeling van de koolstoffilter verzadiging indicator aan te geven.

Onderhoud

ALLEEN reinigen met een doek die is bevochtigd met een neutraal vloeibaar schoonmaakmiddel. **GEBRUIK BIJ HET REINIGEN GEEN GEREEDSCHAPPEN OF ANDERE VOORWERPEN.** Gebruik geen schuurmiddelen. **GEBRUIK GEEN ALCOHOL!**

Vetfilter

afb. 3-5-7

Indien binnen een steunrooster geplaatst dan kan deze een van de volgende types zijn:

papieren filter deze moet een keer in de maand vervangen worden of wanneer de bovenkant ervan van kleur verandert, als de kleur uit het rooster zichtbaar is.

metalen filter deze moet een keer in de maand gereinigd worden met niet agressieve schoonmaakmiddelen, met de hand of in de vaatwasmachine met lage wastemperatuur en een korte wascyclus. Door hem in de vaatwasmachine te wassen kan het metalen vetfilter ontkleuren, maar dit is niet van invloed op de eigenschappen, die bestlist niet veranderen.

Koolstoffilter (alleen voor filterend apparaat)

afb. 6

Wanneer het koolfilter enige tijd is gebruikt, raakt het verzadigd, afhankelijk van welk type voedsel wordt bereid en hoe vaak het vetfilter wordt schoongemaakt.

De cartridge moet in ieder geval na vier maanden gebruik worden vervangen.

Het koolfilter mag **NIET** worden gewassen of geregenereerd.

Vervanging lampjes

Sluit de stroom af.

Attentie! Alvorens de lampjes aan te raken controleer eerst of ze koud zijn.

Vervang de beschadigde lamp.

Gebruik alleen ledlampen van max 5W-GU5.3. Raadpleeg voor meer informatie de bijgevoegde folder "ILCOS D" (alfanumerieke positie "5b").

Atégase estrictamente a las instrucciones del presente manual. Se declina cada responsabilidad por eventuales inconvenientes, daños o incendios provocados al aparato originados por la inobservancia de las instrucciones colocadas en este manual. La campana extractora ha sido ideada para la aspiración de humos y vapores producidos durante la cocción y para el uso doméstico.

Nota: Los elementos que están marcados con el símbolo "(*)" son accesorios opcionales suministrados únicamente con algunos modelos o elementos no suministrados, que deben comprarse a parte.

Advertencias

- Antes de llevar a cabo cualquier operación de limpieza o mantenimiento, desconectar la campana de la alimentación eléctrica desenchufando la clavija o desconectando el interruptor general de la vivienda.

- Para todas las operaciones de instalación y mantenimiento utilizar los guantes de trabajo.

- El aparato puede ser usado por niños mayores a 8 años y por personas con discapacidades físicas, sensoriales o mentales, o con falta de experiencia o de conocimiento necesario, previsto que estén bajo vigilancia o después de que las mismas hayan recibido instrucción relacionada con el uso seguro del aparato y de la comprensión de los peligros inherentes a éste.

- Los niños deben ser supervisados para asegurarse de que no jueguen con el aparato.

- La limpieza y el mantenimiento no deben ser realizados por niños sin debida supervisión.

- La habitación debe estar suficientemente ventilada cuando la campana se utiliza contemporáneamente con otros dispositivos a combustión de gas u otros combustibles.

- La campana debe ser limpiada con frecuencia, tanto internamente como externamente (POR LO MENOS UNA

VEZ AL MES), en todo caso seguir lo que se indica expresamente en las instrucciones de mantenimiento.

- La inobservancia de las normas de limpieza de la campana y del cambio y la limpieza puede comportar riesgo de incendios.

- Es estrictamente prohibido flamear los alimentos bajo la campana.

- Para la sustitución de la lámpara sólo utilizar el tipo de lámpara indicado en la sección de mantenimiento/sustitución de este manual.

El uso de una llama libre es perjudicial para los filtros y puede provocar incendios, por lo tanto, debe evitarse en cualquier caso.

Los fritos debe realizarse con cuidado para evitar que el aceite caliente prenda fuego.

ATENCIÓN: Cuando la placa de cocción está funcionando las partes accesibles de la campana pueden calentarse.

- No conectar la unidad a la red eléctrica hasta que la instalación sea totalmente completada.

- En cuanto a las medidas técnicas y de seguridad a adoptar para la descarga de los humos, seguir estrictamente lo previsto por los reglamentos de las autoridades locales competentes.

- El aire aspirado no debe ser transportado en un conducto usado para la descarga de humos producidos por dispositivos de combustión a gas u otros combustibles.

- **⚠ ¡ATENCIÓN!** Si no se instalan los tornillos y elementos de fijación de acuerdo con estas instrucciones se puede incurrir en riesgos de naturaleza eléctricos.

- No utilizar ni dejar la campana sin las luces correctamente instaladas debido al posible riesgo de descarga eléctrica.

- No utilizar nunca la campana sin la rejilla montada correctamente!

- La campana NUNCA debe utilizarse como una superficie de apoyo a menos que así se indique específicamente.

- Utilizar sólo los tornillos para fijación suministrados con el producto para su instalación, o, si no se suministran, comprar el tipo correcto de tornillos. Utilizar la longitud correcta para los tornillos que se identifican en la Guía de instalación.

- En caso de duda, consultar el centro de asistencia autorizado o un similar personal calificado.

▲ ¡ATENCIÓN! No utilizar con un programador, temporizador, mando a distancia separado o cualquier otro dispositivo que se active automáticamente.

▲ Instalación

- La distancia mínima entre la superficie de cocción y la parte más baja de la campana no debe ser inferior a 60cm en el caso de cocinas eléctricas y de 65cm en el caso de cocinas a gas o mixtas.

Si las instrucciones para la instalación del dispositivo para cocinar con gas especifican una distancia mayor, hay que tenerlo en consideración.

▲ Conexión eléctrica

La tensión de red debe corresponder con la tensión indicada en la etiqueta colocada en el interior de la campana. Si es suministrada con un enchufe, conectar la campana a un enchufe conforme a las normas en vigor y colocarlo en una zona accesible, aun

después de la instalación. Si no es suministrada con enchufe (conexión directa a la red) o clavija y no es posible situarla en un lugar accesible, aun después de la instalación, colocar un interruptor bipolar de acuerdo con las normativas, para asegurarse la desconexión completa a la red en el caso de la categoría de alta tensión III, conforme con las reglas de instalación.

▲ ATENCIÓN! Antes de reconectar el circuito de la campana a la red y de verificar el correcto funcionamiento, controlar siempre que el cable de red fue montado correctamente.

Este aparato lleva el marcado CE en conformidad con la Directiva 2012/19/EC - UK SI 2013 No.3113 del Parlamento Europeo y del Consejo sobre residuos de aparatos eléctricos y electrónicos (RAEE).

La correcta eliminación de este producto evita consecuencias negativas para el medioambiente y la salud.



El símbolo  en el producto o en los documentos que se incluyen con el producto, indica que no se puede tratar como residuo doméstico. Es necesario entregarlo en un punto de recogida para reciclar aparatos eléctricos y electrónicos.

Deséchelo con arreglo a las normas medioambientales para eliminación de residuos.

Para obtener información más detallada sobre el tratamiento, recuperación y reciclaje de este producto, póngase en contacto con su Municipalidad, con el servicio de eliminación de residuos urbanos o la tienda donde adquirió el producto.

Aparato diseñado, probado y fabricado de acuerdo con:

- Seguridad: EN/IEC 60335-1; EN/IEC 60335-2-31, EN/IEC 62233.



- Prestación: EN/IEC 61591; ISO 5167-1; ISO 5167-3; ISO 5168; EN/IEC 60704-1; EN/IEC 60704-2-13; EN/IEC 60704-3; ISO 3741; EN 50564; IEC 62301.

- EMC: EN 55014-1; CISPR 14-1; EN 55014-2; CISPR 14-2; EN/IEC 61000-3-2; EN/IEC 61000-3-3. Sugerencias para un uso correcto con el fin de reducir el impacto ambiental: Encienda la campana a la velocidad mínima cuando empiece a cocinar y mantenga en marcha durante unos minutos después de haber acabado de cocinar. Aumente la velocidad solo si se produjera una gran cantidad de humo y vapor y use la velocidad o velocidades turbo solo en situaciones extremas. Cambie el filtro o filtros de carbón cuando sea necesario para mantener un buen rendimiento en la reducción de los olores. Limpie el filtro o filtros de grasa cuando sea

necesario para mantener un buen rendimiento del filtro de grasa. Utilice el diámetro máximo del sistema de conductos indicado en este manual, para optimizar el rendimiento y minimizar el ruido.

Utilización

La campana está diseñada para ser utilizada tanto en la

forma de extracción  como para la forma filtrante de interior .

Funcionamiento

La campana está dotada de un panel de mandos con control de las velocidades de aspiración y control de encendido de la luz para la iluminación del plano de cocción.

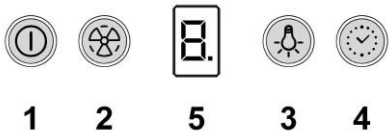

1. ON/OFF motor

Presionando el pulsador, la campana se enciende a la velocidad 1.

Presionando el pulsador durante el funcionamiento la campana se apaga (OFF).

2. Aumento de la velocidad

Presionando el pulsador, la campana se enciende a la velocidad 1.

Presionando el pulsador (campana encendida) la velocidad del motor cambia:

Velocidad 1: en la pantalla aparece el número "1"

Velocidad 2: en la pantalla aparece el número "2"

Velocidad 3: en la pantalla aparece el número "3"

Velocidad de amplificación: en la pantalla aparece el número "4" (intermitente)

La velocidad amplificada es temporizada. La duración estándar es de 5' al final de la cual la campana funciona a la 2ª velocidad.

Para desactivar la función antes de que termine el tiempo presionar la tecla 2, la campana se posiciona en la velocidad 1, presionando la tecla 1 la campana se apagará.

3. ON/OFF luces

4. Temporización velocidad

5. Pantalla

Alarma Temperatura

La campana está equipada con un sensor de temperatura que activa el motor a la velocidad 3 en el caso en que la temperatura en la zonadisplay sea demasiado elevada.

La condición de alarma es indicada por el display con la letra "t" relampagueante.

Esta condición permanece hasta que la temperatura no vaya más abajo del nivel de la alarma.

Se puede salir de esta modalidad si se pulsa el botón "2".

Cada 30" el sensor controla la temperatura ambiente de la zona display.

Temporización de la velocidad

La temporización de las velocidades se habilita presionando la tecla "4", al finalizar el tiempo fijado la campana se apaga.

La temporización se subdivide de la siguiente manera:

- **Velocidad 1** - 20 minutos (en la pantalla aparece el número "1" y un pequeño led intermitente)
- **Velocidad 2** - 15 minutos (en la pantalla aparece el número "2" y un pequeño led intermitente)
- **Velocidad 3** - 10 minutos (en la pantalla aparece el número "3" y un pequeño led intermitente)
- **Velocidad de amplificación** - 5 minutos (en la pantalla aparece el número "4" y un pequeño led intermitente)

Durante el funcionamiento temporizado, al presionar la tecla 1 o la tecla 4 la campana se apaga, si se presiona la tecla 2 la campana vuelve a la velocidad programada.

Indicador de saturación del filtro de grasa

Después de 80 horas de operación, la pantalla muestra alternativamente la velocidad establecida y la letra "F".

Indicador de saturación del filtro de carbón

Después de 320 horas de funcionamiento, la pantalla muestra alternativamente la velocidad establecida y la letra "C".

Restablecer el indicador de saturación

Para restablecer el indicador de saturación, encienda la campana y oprima y mantenga oprimida la tecla 1 durante 3 segundos.

Realice el mantenimiento de los filtros como se recomienda en este manual.

En el caso de que ambos indicadores de saturación de los filtros "F" y "C" comiencen a titilar, proceder con la operación de restablecimiento dos veces.

El indicador de saturación del filtro de carbón no es normalmente activo y si la campana que se utiliza es una versión filtrante, se debe activar manualmente la primera vez.

La activación del indicador de saturación del filtro de carbón:

Apague la campana y oprima al mismo tiempo los botones 2 y 3 durante 3 segundos.

En la pantalla titilarán durante 2 segundos, las letras "F" y "C" para indicar la activación del indicador de saturación del filtro de carbón.

Desactivación del indicador de saturación del filtro de carbón:

Apague la campana y oprima al mismo tiempo los botones 2 y 3 durante 3 segundos.

En la pantalla titilará durante 2 segundos solo la letra "F" para indicar la desactivación del indicador de saturación del filtro de carbón.

Mantenimiento

Para la limpieza, utilice **EXCLUSIVAMENTE** un paño impregnado de detergente líquido neutro. **¡NO UTILICE UTENSILIOS O INSTRUMENTOS PARA LA LIMPIEZA!** No utilice productos que contengan abrasivos. **¡NO UTILICE ALCOHOL! ¡NO UTILICE DESINFECTANTES NI PRODUCTOS QUE CONTENGAN CLORO!**

Filtro antigrasa

Fig. 3-5-7

Si está situado en el interior de una parilla de soporte, puede ser uno de los siguientes tipos:

El filtro de papel tiene que ser sustituido una vez al mes o si está coloreado en el lado superior, cuando el color transluce por los orificios de la parilla.

El filtro metálico tiene que ser limpiado una vez al mes, con detergentes no agresivos, manualmente o en el lavavajillas a temperaturas bajas y con un ciclo de lavado breve. Con el lavado en el lavavajilla el filtro antigrasa metálico puede desteñirse pero sus características de filtrado no cambian absolutamente.

Filtro al carbón activo (solamente para la versión filtrante)

Fig. 6

La saturación del **carbón activado** ocurre después de un tiempo de uso prolongado, dependiendo del tipo de cocina y de la regularidad de limpieza del filtro de grasa. En cualquier caso es necesario sustituir el cartucho al menos cada 4 meses.

NO puede lavarse o reciclarse.

Sustitución de la lámpara

Desconecte el aparato de la red eléctrica.

Atención! Antes de tocar las lámparas asegúrese de que estén frías.

Sustituir la lámpara dañada.

Utilizar solo lámparas LED de máx 5W-GU5.3. Para mayores detalles, consultar la hoja anexa "LCOS D" (posición alfanumérica "5b").

Siga especificamente as instruções indicadas neste manual. Declina-se qualquer responsabilidade por eventuais inconvenientes, danos ou incêndios provocados ao aparelho, derivantes da inobservância das instruções indicadas neste manual. O exaustor foi concebido para a aspiração de fumos e vapores de cozedura e é destinado exclusivamente para uso doméstico.

Nota: As peças sinalizadas com o símbolo "(*)" são acessórios opcionais fornecidos apenas em alguns modelos ou peças não fornecidas, que devem ser compradas.

Advertências

- Antes de fazer qualquer operação de limpeza ou de manutenção, deve-se desligar o exaustor da rede elétrica retirando a tomada ou desligando a alimentação da rede elétrica.

- Usar sempre luvas de trabalho para todas as operações de instalação e manutenção.

- Este aparelho pode ser usado por crianças a partir de 8 anos de idade e por pessoas com reduzidas capacidades físicas, sensoriais e mentais, ou falta de experiência e conhecimento, desde que sejam supervisionadas ou se tiverem recebido as necessárias instruções relativas ao uso em segurança do aparelho e que tenham conhecimento dos riscos envolvidos.

- As crianças não devem ser autorizadas a manipular os comandos ou a brincar com o aparelho.

- A limpeza e a manutenção não devem ser feitas por crianças sem supervisão.

- O local onde o aparelho será instalado, deve ser suficientemente ventilado, quando o exaustor for utilizado em conjunto com outros dispositivos de combustão de gás ou outros combustíveis.

- O exaustor deve ser limpo regularmente, interna e externamente (PELO MENOS UMA VEZ POR MÊS), respeitando expressamente as

indicações no manual, nas instruções de manutenção.

- A inobservância das normas de limpeza do aparelho e da substituição e limpeza dos filtros comporta riscos de incêndio.

- É severamente proibido colocar alimentos diretamente na chama, sob o exaustor.

- Para a substituição da lâmpada, utilizar apenas o tipo de lâmpada indicado na secção de Manutenção/Substituição de lâmpadas deste manual.

O uso de chama livre causa danos aos filtros e pode originar incêndios, portanto, deve ser evitado em quaisquer circunstâncias.

Os alimentos fritos devem ser feitos sob controle, para evitar que o óleo sobreaqueça e se incendeie.

CUIDADO: Peças acessíveis do exaustor podem queimar quando utilizado com a placa de fogão.

- Não ligar o aparelho à rede elétrica até que a instalação esteja totalmente concluída.

- Relativamente às medidas técnicas e de segurança a serem adotadas para a descarga de fumos, é importante respeitar rigorosamente os regulamentos fornecidos pelas autoridades locais.

- O sistema de condutas deste aparelho não pode ser conectado a outro sistema de ventilação já existente que esteja a ser usado para qualquer outra finalidade, como descarga de fumos de aparelhos a gás ou outros combustíveis.

▲ ATENÇÃO! A falta de instalação de parafusos ou dispositivos de fixação em conformidade com estas instruções, pode resultar em riscos elétricos

- Não utilizar ou deixar o exaustor sem lâmpadas corretamente montadas,

devido ao possível risco de choques elétricos.

- Nunca utilizar o exaustor sem as grades montadas corretamente.
- O exaustor NUNCA deve ser utilizado como uma superfície de apoio, a menos que seja especificamente indicado.
- Usar somente os parafusos de fixação fornecidos com o aparelho, para a instalação, ou, se não for fornecido, comprar o tipo de parafuso correto.
- Usar o comprimento correto para os parafusos que são identificados no Guia de Instalação.
- Em caso de dúvida, consultar um centro de assistência autorizado ou técnico qualificado.

▲ ATENÇÃO! Não utilizar com um programador, temporizador, telecomando separado ou qualquer outro dispositivo que se ative automaticamente.

Instalação

- A distância mínima entre a superfície de suporte dos recipientes sobre o fogão e a parte mais baixa do exaustor não deve ser inferior a 60cm no caso de fogões elétricos e 65 cm no caso de fogões a gás ou combinados.

Se as instruções de instalação do fogão a gás especificarem uma distância maior, deve-se levar em conta esta indicação.

Conexão elétrica

A voltagem da rede elétrica deve corresponder com a voltagem indicada na etiqueta das características, situada no interior do exaustor. Se dotado de

ficha, conectar o exaustor a uma tomada, em conformidade com as normas vigentes, posta em zona acessível, mesmo depois da instalação. Se não tiver ficha (conexão direta à rede) ou a tomada não se encontrar numa zona acessível, mesmo depois da instalação, aplicar um interruptor bipolar, em conformidade com a norma que assegure a desconexão completa da rede nas condições da categoria de sobretensão III, de acordo com as regras de instalação.

▲ ATENÇÃO! Antes de conectar novamente o circuito do exaustor com a alimentação elétrica, verificar o seu funcionamento, e verificar se o cabo de rede está montado corretamente.

Este aparelho está classificado de acordo com a Diretiva Europeia 2012/19/EC - UK SI 2013 No.3113 sobre Resíduos de equipamento elétrico e eletrônico (REEE).

Ao garantir a eliminação adequada deste produto, estará a ajudar a evitar potenciais consequências negativas para o ambiente e para a saúde pública, que poderiam derivar de um manuseamento de dispersão inadequada deste produto.



O símbolo  no produto ou nos documentos que acompanham o produto, indica que este aparelho não pode receber um tratamento semelhante ao de uma dispersão doméstica.

Pelo contrário, deverá ser depositado no respectivo centro de recolha para a reciclagem de equipamento elétrico e eletrónico.

A eliminação deverá ser efetuada em conformidade com as normas ambientais locais para a eliminação de desperdícios.

Para obter informações mais detalhadas sobre o tratamento, a recuperação e a reciclagem deste produto, contate o Departamento na sua localidade, o seu serviço de eliminação de desperdícios domésticos ou a loja onde adquiriu o produto.

Aparelho projetado, testado e fabricado de acordo com:

- Segurança: EN/IEC 60335-1; EN/IEC 60335-2-31, EN/IEC 62233.
- Desempenho: EN/IEC 61591; ISO 5167-1; ISO 5167-3; ISO 5168; EN/IEC 60704-1; EN/IEC 60704-2-13; EN/IEC 60704-3; ISO 3741; EN 50564; IEC 62301.
- EMC: EN 55014-1; CISPR 14-1; EN 55014-2; CISPR 14-2; EN/IEC 61000-3-2; EN/IEC 61000-3-3. Sugestões para uma

utilização correta, de modo a reduzir o impacto ambiental: LIGUE o exaustor na velocidade mínima quando começar a cozinhar e mantenha-o em função por mais alguns minutos após ter terminado. Aumente a velocidade somente em caso de muito fumo ou vapor e use as velocidades altas somente em situações extremas. Substitua o(s) filtro(s) a carvão quando necessário, para manter uma boa eficiência na redução dos odores. Limpe o(s) filtro(s) de gordura quando necessário para manter uma boa eficiência. Use o diâmetro máximo do sistema de condutas indicado neste manual para otimizar a eficiência e minimizar o ruído.

Uso

A coifa é fabricada para ser utilizada na versão aspirante,

com evacuação externa , ou filtrante, com recirculação interna .

Funcionamento

O exaustor vem equipado com um painel de comandos com um controlo de velocidade de aspiração e um controlo para acender a luz de iluminação do plano de cozedura.



1. ON/OFF motor

Ao pressionar o botão, o exaustor liga-se na velocidade 1.

Ao pressionar o botão durante o funcionamento, o exaustor desliga-se (OFF).

2. Aumento velocidade

Ao pressionar o botão, o exaustor liga-se na velocidade 1.

Ao pressionar o botão (exaustor ligado) a velocidade do motor muda:

Velocidade 1: no visor aparece o número "1"

Velocidade 2: no visor aparece o número "2"

Velocidade 3: no visor aparece o número "3"

Velocidade intensiva: no visor aparece o número "4" (intermitente)

A velocidade intensiva é temporizada. A temporização padrão é de 5', no fim dos quais o exaustor se posiciona na 2ª velocidade.

Para desactivar a função antes que o tempo se esgote, pressione o botão 2, o exaustor irá posicionar-se na velocidade 1, pressionando o botão 1 o exaustor irá apagar-se.

3. ON/OFF luzes

4. Temporização velocidade

5. Visor

Alarme Temperatura

O exaustor está equipado com um sensor de temperatura que activa o motor na velocidade 3 no caso em que a temperatura na zona visor seja demasiado elevada.

A condição de alarme é indicada pelo visor com a letra "I" a piscar

Esta condição permanece até que a temperatura não desce abaixo do limite de alarme

Pode-se sair desta modalidade pressionando o botão "2".

Cada 30" o sensor verifica a temperatura ambiente da zona display.

Temporização velocidade

A temporização da velocidade habilita-se ao pressionar o botão "4", quando acabar a temporização, o exaustor desliga-se.

A temporização divide-se da seguinte forma:

- **Velocidade 1** - 20 minutos (no visor aparece o número "1" e um pequeno led intermitente)
- **Velocidade 2** - 15 minutos (no visor aparece o número "2" e um pequeno led intermitente)
- **Velocidade 3** - 10 minutos (no visor aparece o número "3" e um pequeno led intermitente)
- **Velocidade intensiva** - 5 minutos (no visor aparece o número "4" e um pequeno led intermitente).

Durante o funcionamento temporizado, ao pressionar o botão 1 ou o botão 4 o exaustor desliga-se, ao pressionar o botão 2 o exaustor voltará a funcionar com a velocidade configurada.

Indicador de saturação do filtro de gordura

Depois de 80 horas de funcionamento, aparecerá no display, alternadamente, a velocidade definida e a letra "F".

Indicador de saturação do filtro de carvão

Depois de 320 horas de funcionamento, aparecerá no display, alternadamente, a velocidade definida e a letra "C".

Reset do indicador de saturação

Para resetar o indicador de saturação,

É necessário ligar o exaustor e pressionar, mantendo

pressionada, a tecla 1 por cerca de 3 segundos.

Realizar a manutenção dos filtros como recomendado neste manual.

No caso em que ambos os indicadores de saturação dos filtros "F" e "C" comecem a piscar, proceder com a operação de *reset* por duas vezes.

O indicador de saturação do filtro de carvão não é normalmente ativo, e se o exaustor for utilizado na versão filtrante, a primeira vez deve ser ativado manualmente.

Ativação do indicador de saturação do filtro de carvão:

Desligar o exaustor e pressionar contemporaneamente as teclas **2** e **3** por 3 segundos.

No display, vão piscar por 2 segundos, as letras "F" e "C" para indicar a ativação bem-sucedida do indicador de saturação do filtro de carvão.

Desativação do indicador de saturação do filtro de carvão:

Desligar o exaustor e pressionar contemporaneamente as teclas **2** e **3** por 3 segundos.

No display, vai piscar por 2 segundos, a letra "F" para indicar a ativação bem-sucedida do indicador de saturação do filtro de carvão.

Manutenção

Para a limpeza, utilizar um pano humedecido com detergentes líquidos neutros. Evitar o uso de produtos contendo abrasivos. **NÃO UTILIZE ÁLCOOL!**

Filtro antigordura

Fig. 3-5-7

Caso se encontre no interior de uma grelha de suporte, pode ser de um dos seguintes tipos:

O filtro de papel deve ser substituído uma vez por mês ou, se for colorido no lado superior, quando a coloração aparece pelos furos da grelha.

O filtro metálico deve ser limpo uma vez por mês, com detergentes não agressivos, manualmente ou em máquina de lavar louças a baixas temperaturas e com ciclo breve. Apesar do filtro metálico para a gordura poder perder cor com as lavagens na máquina da loiça, as suas características de filtração não se alteram.

Filtro de carvão activo (só para a versão filtrante)

Fig. 6

A saturação do filtro de **carvão ativado** verifica-se após um uso mais ou menos prolongado, em função do tipo de cozedura e da regularidade da limpeza do filtro de gorduras. Em todo caso, é necessário substituir o cartucho no máximo a cada 4 meses.

NÃO pode ser lavado ou regenerado.

Substituição das lâmpadas

Desligar o aparelho da rede elétrica;

Atenção! Antes de tocar as lâmpadas, certifique-se que estão frias.

Substituir a lâmpada danificada.

Utilizar apenas lâmpadas LED de 5W-GU5.3 no máximo. Para mais informações, consultar a folha em anexo "ILCOS D" (posição alfanumérica "5b").

Ακολουθήστε αυστηρά τις οδηγίες που αναφέρονται σε αυτό το εγχειρίδιο. Δεν αναλαμβάνουμε καμία ευθύνη για τυχόν δυσχέρειες, ζημιές ή πυρκαγιές που προκαλούνται και προέρχονται από την μη τήρηση των οδηγιών που αναφέρονται σε αυτό το εγχειρίδιο. Ο απορροφητήρας έχει κατασκευαστεί για την απορρόφηση καπνών και ατμών μαγειρέματος και έχει σχεδιαστεί αποκλειστικά για οικιακή χρήση.

Σημείωση: Τα εξαρτήματα που φέρουν το σύμβολο "(*)" είναι προαιρετικά εξαρτήματα και διατίθενται μόνον σε ορισμένα μοντέλα ή είναι πρόσθετα εξαρτήματα που παρέχονται μόνο κατόπιν αγοράς.

Προηδοποιήσεις

- Πριν εκτελέσετε οποιαδήποτε διαδικασία καθαρισμού ή συντήρησης, αποσυνδέστε τη συσκευή από το ρεύμα, βγάζοντας το φισ από την πρίζα ή κλείνοντας την ηλεκτρική παροχή.

- Για όλες τις εργασίες εγκατάστασης και συντήρησης χρησιμοποιείτε γάντια εργασίας.

- Η συσκευή αυτή μπορεί να χρησιμοποιηθεί από παιδιά ηλικίας 8 ετών και άνω και από άτομα με μειωμένες σωματικές, αισθητηριακές ή πνευματικές δυνατότητες ή έλλειψη εμπειρίας και γνώσης, εάν επιβλέπονται ή έχουν λάβει οδηγίες σχετικά με τη χρήση της συσκευής με ασφαλή τρόπο και κατανοούν τους κινδύνους που ενέχονται.

- Μην αφήνετε μικρά παιδιά να παίζουν με τη συσκευή.

- Ο καθαρισμός και η συντήρηση δεν πρέπει να πραγματοποιούνται από παιδιά χωρίς επίβλεψη.

- Όταν στον χώρο που λειτουργεί ο απορροφητήρας υπάρχουν και συσκευές καύσης αερίου ή άλλων καυσίμων, πρέπει να εξασφαλίζεται πάντα επαρκής αερισμός.

- Ο απορροφητήρας πρέπει να καθαρίζεται συστηματικά, τόσο εσωτερικά όσο και εξωτερικά (ΤΟΥΛΑΧΙΣΤΟΝ ΜΙΑ ΦΟΡΑ ΤΟΝ

ΜΗΝΑ), σε κάθε περίπτωση δώστε μεγάλη προσοχή στις οδηγίες συντήρησης του παρόντος εγχειριδίου.

- Η μη τήρηση των κανονισμών σχετικά με τον καθαρισμό του απορροφητήρα και την αντικατάσταση και καθαρισμό των φίλτρων μπορεί να προκαλέσει πυρκαγιές.

- Απαγορεύεται αυστηρά το μαγείρεμα σε φλόγα (φλαμπέ) κάτω από τον απορροφητήρα.

- Αντικαταστήστε τον λαμπτήρα μόνο με ίδιου τύπου λαμπτήρα (βλέπε κεφάλαιο συντήρησης/αντικατάστασης λαμπτήρων του παρόντος εγχειριδίου).

Η χρήση ελεύθερης φλόγας καταστρέφει τα φίλτρα και μπορεί να προκαλέσει πυρκαγιά, για αυτό θα πρέπει να αποφεύγεται.

Το τηγάνισμα πρέπει να γίνεται υπό έλεγχο έτσι ώστε να αποφευχθεί φωτιά από υπερθέρμανση λαδιού.

ΠΡΟΕΙΔΟΠΟΙΗΣΗ: Όταν η μονάδα εστιών βρίσκεται σε λειτουργία, τα προσβάσιμα μέρη του απορροφητήρα μπορεί να είναι ζεστά.

- Μη συνδέετε τη συσκευή στο ηλεκτρικό δίκτυο εάν δεν έχει ολοκληρωθεί η εγκατάσταση.

- Πρέπει να τηρούνται πιστά όλοι οι ισχύοντες τοπικοί κανονισμοί για τα τεχνικά μέτρα και τα μέτρα ασφαλείας της εκκένωσης των καπνών.

- Ο αέρας που αποβάλλεται δεν πρέπει να κατευθύνεται σε αγωγή που χρησιμοποιείται για την εκκένωση καπνών που παράγονται από συσκευές καύσης αερίου ή άλλου είδους καύση.

▲ ΑΤΕΝΣΑΟ! Εάν η εγκατάσταση βιδών και στηριγμάτων στερέωσης δεν γίνει σύμφωνα με τις οδηγίες, μπορεί να προκληθούν κίνδυνοι ηλεκτρικής φύσεως.

- Μη χρησιμοποιείτε ή μην αφήνετε τον απορροφητήρα χωρίς λάμπες σωστά τοποθετημένες, εξαιτίας ενδεχόμενου κινδύνου ηλεκτροπληξίας.

- Μη χρησιμοποιείτε ποτέ τον απορροφητήρα αν δεν είναι σωστά τοποθετημένο το μεταλλικό πλέγμα!

- Μη χρησιμοποιείτε ΠΟΤΕ τον απορροφητήρα σαν επίπεδο στήριξης, εκτός αν αναφέρεται ρητά στο εγχειρίδιο.

- Χρησιμοποιήστε μόνο τις βίδες στερέωσης που παρέχονται με το προϊόν εγκατάστασης ή, αν δεν παρέχονται, προμηθευτείτε τον σωστό τύπο βιδών.

- Χρησιμοποιήστε το σωστό μέγεθος βιδών, όπως ορίζεται στις Οδηγίες εγκατάστασης.

- Σε περίπτωση αμφιβολίας, συμβουλευτείτε αντιπρόσωπο ή εξουσιοδοτημένο κέντρο εξυπηρέτησης.

▲ ΠΡΟΣΟΧΗ! Να μην χρησιμοποιείται με προγραμματιστή, χρονόμετρο, ξεχωριστό τηλεχειριστήριο ή οποιοδήποτε άλλη συσκευή που ενεργοποιείται αυτομάτως.

▲ Εγκατάσταση

- Η ελάχιστη απόσταση μεταξύ της επιφάνειας της βάσης εστιών και του κατώτερου μέρους του απορροφητήρα κουζίνας δεν πρέπει να είναι μικρότερη των 60εκ. στην περίπτωση ηλεκτρικών κουζινών και των 65εκ στην περίπτωση κουζινών υγραερίου ή μικτών.

Εάν οι οδηγίες εγκατάστασης για βάση εστιών με αέριο καθορίζουν μια μεγαλύτερη απόσταση, πρέπει να την λάβετε υπόψη.

▲ Ηλεκτρική σύνδεση

Η τάση των κεντρικών αγωγών πρέπει να αντιστοιχεί σε αυτήν που αναγράφεται στην χαρακτηριστική ετικέτα, τοποθετημένη στο εσωτερικό του απορροφητήρα. Εάν παρέχεται η πρίζα, συνδέστε τον απορροφητήρα με παροχή ρεύματος που, σύμφωνα με τους προβλεπόμενους κανονισμούς, πρέπει να βρίσκεται σε προσιτή ζώνη, ακόμη και μετά την εγκατάσταση. Εάν δεν παρέχεται η πρίζα (προβλεπόμενη σύνδεση απευθείας με το ρεύμα) ή η πρίζα δεν είναι σε προσβάσιμη ζώνη, ακόμη και μετά την εγκατάσταση, εφαρμόστε έναν διπολικό διακόπτη ώστε να πληρεί τους κανόνες ασφαλείας που εξασφαλίζουν την ολοκληρωμένη αποσύνδεση του συστήματος σε περίπτωση υπέρτασης (κατηγορίας III), σύμφωνα με τις οδηγίες και τους κανόνες εγκαταστάσεως.

▲ ΠΡΟΕΙΔΟΠΟΙΗΣΗ! πριν συνδέσετε το σύστημα του απορροφητήρα με την ηλεκτρική εγκατάσταση και βεβαιωθείτε για την σωστή του λειτουργία, να ελέγχετε πάντοτε εάν το καλώδιο σύνδεσης είναι ορθά μονταρισμένο.

Αυτή η συσκευή φέρει σήμανση σύμφωνα με την Ευρωπαϊκή οδηγία 2012/19/EC - UK SI 2013 No.3113 σχετικά με τα Απορριπτόμενα ηλεκτρικά και ηλεκτρονικά εξαρτήματα (WEEE).

Εξασφαλίζοντας ότι το προϊόν αυτό απορρίπτεται σωστά, θα βοηθήσετε στην πρόληψη πιθανά αρνητικών επιπτώσεων για το περιβάλλον και την ανθρώπινη υγεία, οι οποίες θα μπορούσαν να δημιουργηθούν από τον ακατάλληλο χειρισμό αυτού το προϊόντος ως απόρριμμα.



Το σύμβολο  πάνω στο προϊόν, ή στα έγγραφα που συνοδεύουν το προϊόν, υποδεικνύει ότι αυτή η συσκευή δεν μπορεί να θεωρηθεί οικιακό απόρριμμα. Αντί για αυτό θα

πρέπει να παραδοθεί στο κατάλληλο σημείο περισυλλογής για την ανακύκλωση των ηλεκτρικών και ηλεκτρονικών εξαρτημάτων. Η απόρριψή του πρέπει να πραγματοποιείται τηρώντας την τοπική νομοθεσία για την διάθεση των απορριμμάτων.



Για πιο λεπτομερείς πληροφορίες σχετικά με την επεξεργασία, την περισυλλογή και την ανακύκλωση αυτού του προϊόντος, παρακαλούμε επικοινωνήστε με το αρμόδιο γραφείο την τοπικής αυτοδιοίκησης, την τοπική σας υπηρεσία αποκομιδής οικιακών απορριμμάτων ή το κατάστημα όπου αγοράσατε αυτό το προϊόν.

Η συσκευή έχει σχεδιαστεί, δοκιμαστεί και κατασκευαστεί σύμφωνα με την:

- Ασφάλεια: EN/IEC 60335-1; EN/IEC 60335-2-31, EN/IEC 62233.
- Επίδοση: EN/IEC 61591; ISO 5167-1; ISO 5167-3; ISO 5168; EN/IEC 60704-1; EN/IEC 60704-2-13; EN/IEC 60704-3; ISO 3741; EN 50564; IEC 62301.
- EMC: EN 55014-1; CISPR 14-1; EN 55014-2; CISPR 14-2; EN/IEC 61000-3-2; EN/IEC 61000-3-3. Προτάσεις για μια σωστή χρήση ούτως ώστε να μειωθούν οι περιβαλλοντικές επιπτώσεις: Ενεργοποιήστε τον απορροφητήρα στην ελάχιστη ταχύτητα όταν αρχίσετε το μαγείρεμα και αφήστε τον αναμμένο για λίγα λεπτά μετά το τέλος του μαγειρέματος. Αυξήστε την ταχύτητα μόνο σε περίπτωση μεγάλης συγκέντρωσης καπνού και ατμού και χρησιμοποιήστε την επιταχυνόμενη ταχύτητα μόνο σε ακραίες καταστάσεις. Αντικαταστήστε το φίλτρο ενεργού άνθρακα όταν θα πρέπει να διατηρηθεί μια καλή απόδοση της μείωσης της οσμής. Καθαρίστε το φίλτρο λίπους όταν θα πρέπει να διατηρηθεί μια καλή απόδοση του φίλτρου λίπους. Χρησιμοποιήστε τη μέγιστη διάμετρο του συστήματος των σωληνώσεων που υποδεικνύεται στο εγχειρίδιο αυτό, ούτως ώστε να βελτιστοποιηθεί η απόδοση και να ελαχιστοποιηθεί ο θόρυβος.

Χρήση

Ο απορροφητήρας έχει σχεδιαστεί για την χρήση του ως μοντέλο απορρόφησης και εξαέρωσης στο εξωτερικό

περιβάλλον  ή ως μοντέλο φιλτραρίσματος εσωτερικής ανακύκλωσης .

Λειτουργία

Ο απορροφητήρας είναι εξοπλισμένος με πίνακα ελέγχου που έχει τη δυνατότητα ελέγχου επιλογής ταχυτήτων και με διακόπτη φωτισμού για να ελέγχει το φωτισμό στη μαγειρική ζώνη.

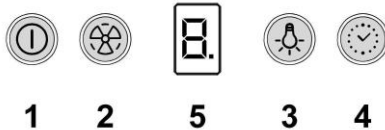

1. Πλήκτρο ON/OFF κινητήρα

Πατήστε αυτό το πλήκτρο για να ενεργοποιήσετε τον απορροφητήρα, επιλέγεται η ταχύτητα (ισχύς) απορρόφησης 1.

Με αναμμένο τον απορροφητήρα (σε οποιαδήποτε ταχύτητα) πατήστε αυτό το πλήκτρο για να σβήσετε τον απορροφητήρα.

2. Πλήκτρο επιλογής ταχύτητας

Με σβησμένο τον απορροφητήρα, πατήστε αυτό το πλήκτρο για να επιλέξετε την ταχύτητα (ισχύς) απορρόφησης 1.

Εάν το ξαναπατήσετε μπορείτε να επιλέξετε μία από τις διαθέσιμες ταχύτητες (ισχύς) απορρόφησης:

Ταχύτητα (ισχύς) απορρόφησης 1: στην οθόνη εμφανίζεται ο αριθμός «1»

Ταχύτητα (ισχύς) απορρόφησης 2: στην οθόνη εμφανίζεται ο αριθμός «2»

Ταχύτητα (ισχύς) απορρόφησης 3: στην οθόνη εμφανίζεται ο αριθμός «3»

Εντακτική ταχύτητα (ισχύς) απορρόφησης: στην οθόνη εμφανίζεται ο αριθμός «4» (αναβοσβήνει)

Η εντακτική ταχύτητα (ισχύς) απορρόφησης ενεργοποιείται για περιορισμένο χρόνο (5 λεπτά περίπου) και έπειτα ο απορροφητήρας τοποθετείται αυτόματα στην ταχύτητα (ισχύς) απορρόφησης 2.

Για να απενεργοποιήσετε την εντακτική ταχύτητα (ισχύς) απορρόφησης πριν από τον καθορισμένο χρόνο:

πατήστε το πλήκτρο 2 - ο απορροφητήρας τοποθετείται στην ταχύτητα (ισχύς) απορρόφησης 2 ή το πλήκτρο 1: ο απορροφητήρας σβήνει.

3. Πλήκτρο ON/OFF φωτισμού

4. Πλήκτρο για λειτουργία με χρονικό περιορισμό

5. Οθόνη

Συναγερμός θερμοκρασίας

Ο απορροφητήρας διαθέτει αισθητήρα θερμοκρασίας. Ο αισθητήρας ελέγχει τη θερμοκρασία γύρω από τον απορροφητήρα κάθε 30" και ενεργοποιεί τον κινητήρα στην ταχύτητα (ισχύς) απορρόφησης 3 σε περίπτωση που η θερμοκρασία είναι πολύ υψηλή.

Στην οθόνη αναβοσβήνει το γράμμα «t».

Ο απορροφητήρας παραμένει σε λειτουργία κατά τη διάρκεια παρουσίας των συνθηκών ενεργοποίησης του συναγερμού θερμοκρασίας.

Ο συναγερμός αυτός μπορεί να απενεργοποιηθεί πατώντας το πλήκτρο 2.

Λειτουργία με χρονικό περιορισμό

Η λειτουργία αυτή επιτρέπει τον χρονικό προγραμματισμό της επιλεγμένης ταχύτητας (ισχύος) απορρόφησης και ενεργοποιείται πατώντας το πλήκτρο «4», ενώ όταν ο χρόνος αυτός παρέλθει ο απορροφητήρας σβήνει.

Η λειτουργία με χρονικό περιορισμό διατίθεται με τις παρακάτω ρυθμίσεις:

- **Ταχύτητα (ισχύς) απορρόφησης 1:** - 20 Λεπτά (στην οθόνη εμφανίζεται ο αριθμός «1» και αναβοσβήνει ένα μικρό LED)
- **Ταχύτητα (ισχύς) απορρόφησης 2:** - 15 Λεπτά (στην οθόνη εμφανίζεται ο αριθμός «2» και αναβοσβήνει ένα μικρό LED)
- **Ταχύτητα (ισχύς) απορρόφησης 3:** - 10 Λεπτά (στην οθόνη εμφανίζεται ο αριθμός «3» και αναβοσβήνει ένα μικρό LED)
- **Εντατική ταχύτητα (ισχύς) απορρόφησης:** - 5 Λεπτά (στην οθόνη εμφανίζεται ο αριθμός «4» και αναβοσβήνει ένα μικρό LED)

Πατήστε το πλήκτρο 1 ή το πλήκτρο 4 για να σβήσετε τον απορροφητήρα πριν από τον συγκεκριμένο χρόνο. Αν πατήσετε το πλήκτρο 2 ο απορροφητήρας επιστρέφει στην προηγούμενη ταχύτητα και ρυθμίσεις.

Δείκτης κορεσμού του φίλτρου λιπαρών ουσιών

Ύστερα από 80 ώρες λειτουργίας, στην οθόνη εμφανίζονται εναλλάξ η ρυθμισμένη ταχύτητα και το γράμμα «F».

Δείκτης κορεσμού του φίλτρου άνθρακα- Ύστερα από 320 ώρες λειτουργίας, στην οθόνη εμφανίζονται εναλλάξ η ρυθμισμένη ταχύτητα και το γράμμα «C».

Επαναφορά δείκτη κορεσμού

Για να επαναφέρετε τον δείκτη κορεσμού, ενεργοποιήστε τον απορροφητήρα και πατήστε το πλήκτρο 1 κρατώντας το πατημένο για περίπου 3 δευτερόλεπτα.

Εκτελέστε τη συντήρηση των φίλτρων σύμφωνα με τις οδηγίες του παρόντος εγχειριδίου.

Σε περίπτωση που και οι δύο δείκτες κορεσμού φίλτρων «F» και «C» αρχίσουν να αναβοσβήνουν, εκτελέστε την επαναφορά δύο φορές.

Ο δείκτης κορεσμού του φίλτρου άνθρακα συνήθως δεν είναι ενεργός και αν ο απορροφητήρας χρησιμοποιεί την έκδοση με φίλτράρισμα θα πρέπει την πρώτη φορά να ενεργοποιείται χειροκίνητα.

Ενεργοποίηση του δείκτη κορεσμού του φίλτρου άνθρακα:

Σβήστε τον απορροφητήρα και πατήστε ταυτόχρονα τα πλήκτρα 2 και 3 για 3 δευτερόλεπτα. Στην οθόνη αναβοσβήνουν για 2 δευτερόλεπτα τα γράμματα «F» και «C» υποδεικνύοντας ότι πραγματοποιήθηκε η ενεργοποίηση του δείκτη κορεσμού του φίλτρου άνθρακα.

Απενεργοποίηση του δείκτη κορεσμού του φίλτρου άνθρακα:

Σβήστε τον απορροφητήρα και πατήστε ταυτόχρονα τα πλήκτρα 2 και 3 για 3 δευτερόλεπτα. Στην οθόνη αναβοσβήνει για 2 δευτερόλεπτα μόνο το γράμμα «F» υποδεικνύοντας ότι πραγματοποιήθηκε η απενεργοποίηση του δείκτη κορεσμού του φίλτρου άνθρακα.

Συντήρηση

Για τον καθαρισμό χρησιμοποιήστε **ΑΠΟΚΛΕΙΣΤΙΚΑ** ένα υγρό πανί με ουδέτερα υγρά απορρυπαντικά. **ΜΗΝ ΧΡΗΣΙΜΟΠΟΙΕΙΤΕ ΕΡΓΑΛΕΙΑ Ή ΜΕΣΑ ΚΑΘΑΡΙΣΜΟΥ!** Αποφύγετε τη χρήση λειαντικών μέσων. **ΜΗ ΧΡΗΣΙΜΟΠΟΙΕΙΤΕ ΑΛΚΟΟΛ!**

Φίλτρο για τα λιπώδη

Εικ. 3-5-7

Εάν βρίσκεται στο εσωτερικό γρίλιας στήριξης, μπορεί να ανήκει σε έναν από τους παρακάτω τύπους:

το χάρτινο φίλτρο πρέπει να αντικαθίσταται μια φορά το μήνα ή, αν είναι χρωματιστό στο πάνω μέρος, όταν το χρώμα διακρίνεται από τα ανοίγματα της γρίλιας.

το μεταλλικό φίλτρο πρέπει να καθαρίζεται μια φορά το μήνα με ουδέτερα απορρυπαντικά, στο χέρι ή στο πλυντήριο πιάτων σε χαμηλές θερμοκρασίες και με σύντομο κύκλο. Με το πλυσίμο στο πλυντήριο το μεταλλικό φίλτρο για τα λιπώδη μπορεί να χάσει το χρώμα αλλά οι ιδιότητες φιλτραρισματος δεν μεταβαλλονται.

Φίλτρο άνθρακα (μονο για τον τύπο φιλτραρισματος)

Εικ. 6

Ο κορεσμός του ενεργού άνθρακα συντελείται λίγο πολύ από την παρατεταμένη χρήση ανάλογα με τον τύπο του μαγειρέματος και την συχνότητα καθαρισμού του φίλτρου για τα λιπώδη.

Σε κάθε περίπτωση είναι αναγκαία η αντικατάσταση του φίλτρου τουλάχιστον κάθε τέσσερις μήνες.

Το φίλτρο άνθρακα μπορεί να ΜΗΝ πλυθεί ή να ανανεωθεί.

Αντικατάσταση λαμπές

Αποσυνδέστε τον απορροφητήρα από το ηλεκτρικό ρεύμα.

Προειδοποίηση! Πριν ακουμπήσετε τις λαμπές βεβαιωθείτε ότι είναι κρύες.

Αντικαταστήστε τον καμένο λαμπτήρα.

Χρησιμοποιήστε μόνο λαμπήρες LED GU5.3 έως 5W. Για περισσότερες λεπτομέρειες, συμβουλευτείτε το επισυναπτόμενο φυλλάδιο "ILCOS D" (αλφαριθμητική θέση "5b")

Följ noga instruktionerna i denna manual. Tillverkaren fransäger sig allt ansvar för eventuella funktionsfel, skador eller bränder som uppstår på apparaten på grund av att instruktionerna i denna manual inte har respekterats. Fläkten har tillverkats för utsugning av matos och ånga som bildas vid matlagning och är endast ämnad för privat bruk.

Obs: Komponenter som är märkta med symbolen "(*)" är särskilda tillbehör som endast levereras med vissa modeller eller extra tillbehör som ska införskaffas separat.

Varningsföreskrifter

- Gör alltid fläkten strömlös innan någon typ av underhållsarbete eller rengöring inleds genom att dra ur kontakten eller slå av bostadens huvudströmbrytare.
- Använd alltid skyddshandskar vid installation och underhållsingrepp.
- Apparaten får inte användas av barn från 8 års ålder eller personer med reducerad rörelseförmåga eller mental kapacitet, eller personer som saknar erfarenhet och kännedom om apparaten, såtillvida inte användandet övervakas eller instruktioner ges av erfaren person som ansvarar för säkerheten.
- Barn får inte lämnas utan uppsikt för att förhindra att de leker med apparaten.
- Rengörings- och underhållsingrepp får inte utföras av barn utan uppsikt.
- Lokalen skall vara ordentligt ventilerad när köksfläkten används tillsammans med andra apparater vilka drivs med gas och andra typer av bränsle.
- Fläktkåpan ska rengöras regelbundet både invändigt och utvändigt (MINST EN GÅNG I MÅNADEN), anvisningarna i instruktionerna för skötsel måste emellertid följas.
- Om reglerna för rengöring av fläktkåpan samt utbyte och rengöring av filtren inte observeras kan detta medföra brandrisk.
- Det är strängt förbjudet att flambära mat under fläkten.
- Använd endast den typ av lampor som anges i denna handbok i kapitlet

Underhåll/Byte av lampa när lampan skall bytas ut.

Öppna lågor skadar filtren och kan orsaka brand och skall därför undvikas i alla lägen.

Frityrkokning skall ske under uppsikt för att undvika att överhettad olja fattar eld.

WARNING: När spishällen är i funktion kan tillgängliga delar av fläkten hettas upp.

- Anslut inte apparaten till elnätet innan installationen är helt slutförd.

- Vad beträffar de tekniska föreskrifter och säkerhetsåtgärder som skall vidtas för avledning av utblåsningsluften, skall de föreskrifter som utfärdats av lokala myndigheter noga efterlevas.

- Utblåsningsluften får inte ledas in i rökkanal som används för avledning av rökångor som kommer från apparater vilka matas med gas eller andra typer av bränsle.

 WARNING! I det fall skruvar och fixeringsanordningar inte installeras enligt dessa instruktioner kan elektriska risker uppstå.

- Använd eller lämna aldrig fläkten utan korrekt imonterade lampor för att undvika risken för elektriska stötar.

- Fläkten får aldrig användas utan att gallret är korrekt monterat!

- Fläkten får ALDRIG användas som avställningsyta om inte detta är uttryckligen angivet.

- Använd endast de medlevererade fixeringsskruvarna eller införskaffa skruvar av korrekt typ.

- Använd skruvar med rätt längd enligt föreskrifterna i Installationsguiden. I händelse av tvivel, kontakta Servicekontoret eller behörig personal.

▲ WARNING! Använd inte med en separat programmeringsenhet, timer, fjärrkontroll eller någon annan anordning, som aktiveras automatiskt.

▲ Installation

• Minsta tillåtna avstånd mellan kokkärlens stödyta på spishällen och köksfläktes underkant är 60cm om det är frågan om en elektrisk spis och 65cm om det är frågan om en gasspis eller kombinerad gashäll.

Om spishällens instruktioner anger ett större avstånd skall detta respekteras.

▲ Elektrisk anslutning

Nätspänningen skall motsvara spänningen som anges på märkplåten som sitter inne i fläkten. Om fläkten är utrustad med stickkontakt skall denna anslutas till ett uttag som är lättillgängligt även efter installationen och som uppfyller gällande föreskrifter. I det fall fläkten saknar stickkontakt (*direktanslutning till nätet*), eller om uttaget är placerat på en svåråtkomlig plats skall en godkänd tvåpolig strömbrytare installeras som garanterar en fullkomlig fränkoppling från nätet i samband med överspanningsklass III, i enlighet med installationsbestämmelserna.

▲ WARNING! Kontrollera innan fläktens krets ansluts med nätspänningen att den fungerar korrekt och är korrekt monterad.

Denna produkt är märkt enligt EG-direktiv 2012/19/EC - UK SI 2013 No.3113 beträffande elektriskt och elektroniskt avfall (Waste Electrical and Electronic Equipment, WEEE).

Genom att säkerställa en korrekt kassering av denna produkt

bidrar du till att förhindra potentiella, negativa konsekvenser för vår miljö och vår hälsa, som annars kan bli följden om produkten inte hanteras på rätt sätt.



Symbolen  på produkten, eller i medföljande dokumentation, indikerar att denna produkt inte får behandlas som vanligt hushållsavfall. Den skall i stället lämnas in på en lämplig uppsamlingsplats för återvinning av elektrisk och elektronisk utrustning. Produkten måste kasseras enligt lokala miljöbestämmelser för avfallshantering.

För mer information om hantering, återvinning och återanvändning av denna produkt, var god kontakta de lokala myndigheterna, ortens sophanteringstjänst eller butiken där produkten inhandlades.

Apparat utformad, testad och tillverkad i enlighet med:

• Säkerhet: EN/IEC 60335-1; EN/IEC 60335-2-31, EN/IEC 62233.

• Prestanda: EN/IEC 61591; ISO 5167-1; ISO 5167-3; ISO 5168; EN/IEC 60704-1; EN/IEC 60704-2-13; EN/IEC 60704-3; ISO 3741; EN 50564; IEC 62301.

• EMC: EN 55014-1; CISPR 14-1; EN 55014-2; CISPR 14-2; EN/IEC 61000-3-2; EN/IEC 61000-3-3. Råd för en korrekt användning för att minska miljöpåverkan: Sätt På fläkten på minsta farten när du börjar att laga mat och låt den vara på i några minuter efter att du är färdig. Öka farten bara om det skulle uppstå mycket rök och ånga och använd ökad fart bara i extrema fall. Byt ut kolfiltret(en) vid behov för att bevara en god lukt och effektivitet. Rengör fettfiltret vid behov för att bevara fettfiltrets effektivitet. Använd den maximala diametern på ventilationssystemet som indikeras i denna manualen för att förbättra effektiviteten och minimera oljudet.

Användning

Fläkten har tillverkats för att användas som utsugningsversion

med utvärdig evakuering  eller som filterversion med

intern återcirkulation .

Funktion

Fläkten är utrustad med en manöverpanel med en hastighetskontroll och en strömbrytare för spishällens belysning.

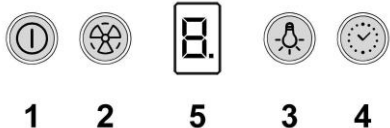

1. Motorns ON/OFF-knapp

När denna knapp trycks ned startar fläkten med hastighet 1.

När knappen trycks ned ytterligare en gång stängs fläkten av (OFF).

2. Öka hastigheten

När denna knapp trycks ned startar fläkten med hastighet 1.

När knappen trycks ned när fläkten är tillslagen ändras motorns hastighet:

Hastighet 1: På displayen visas nummer "1".

Hastighet 2: På displayen visas nummer "2".

Hastighet 3: På displayen visas nummer "3".

Intensiv hastighet: På displayen visas nummer "4" (blinker).

Den intensiva hastigheten är tidsinställd.

Standardinställningen är 5 min, sedan går fläkten över till hastighet 2.

Om du vill stänga av denna funktion innan tiden går ut, tryck på knapp 2 och fläkten går över till hastighet 1. Om du trycker ytterligare en gång på knapp 1 stängs kåpan av.

3. Lampornas ON/OFF-knapp

4. Tidsinställning av hastighet

5. Display

Temperaturlarm

Fläkten är utrustad med en temperatursensor som startar motorn på hastighet 3 i det fall temperaturen runt displayområdet är för hög.

Larmet indikeras på displayen när bokstaven "I" blinkar.

Larmet förblir aktiverat tills temperaturen sjunkit under den högsta tillåtna.

Om tangenten "2" trycks ned avaktiveras larmet.

Sensorn mäter rumstemperaturen i närheten av displayområdet varje 30 sekunder.

Tidsinställning av hastighet

Tidsinställningen av hastigheterna aktiveras genom att trycka på knapp "4". När tiden går ut stängs kåpan av.

Tidsinställningen är indelad på följande sätt:

- **Hastighet 1** - 20 minuter (på displayen visas nummer "1" och en liten lysdiod blinkar)
- **Hastighet 2** - 15 minuter (på displayen visas nummer "2" och en liten lysdiod blinkar)
- **Hastighet 3** - 10 minuter (på displayen visas nummer "3" och en liten lysdiod blinkar)
- **Hastighet 5** - 15 minuter (på displayen visas nummer "4" och en liten lysdiod blinkar)

Fläkten kan stängas av under den tidsinställda funktionen genom att trycka på knapp 1 eller 4. Om du trycker på knapp 2 återgår fläkten till inställd hastighet.

Indikator för fettfiltrets mätning

Efter 80 funktionstimmar visualiseras den inställda hastigheten och bokstaven "F" växelvis på displayen.

Indikator för kolfiltrets mätning

Efter 320 funktionstimmar visualiseras den inställda hastigheten och bokstaven "C" växelvis på displayen.

Reset av indikatorn för filtrens mätning

Starta fläkten och håll tangenten 1 nedtryckt under cirka 3 sekunder för att återställa indikatorn för filtrens mätning. Utför underhållet av filtren enligt anvisningarna i denna handbok.

I det fall båda indikatorerna för filtrens mätning "F" och "C" börjar blinka samtidigt är det nödvändigt att upprepa återställningsförfarandet två gånger.

Indikatorn för kolfiltrets mätning är normalt avaktiverad och i det fall fläkten skall användas som filterverion aktiveras denna indikator manuellt vid första användningstillfället.

Aktivering av kolfiltrets indikator för mätning:

Stäng av fläkten och tryck samtidigt ner tangenterna 2 och 3 under 3 sekunder.

Bokstäverna "F" och "C" blinkar på displayen under 2 sekunder vilket betyder att indikatorn för kolfiltrets mätning har aktiverats.

Avaktivering av kolfiltrets indikator för mätning:

Stäng av fläkten och tryck samtidigt ner tangenterna 2 och 3 under 3 sekunder.

Endast bokstaven "F" blinkar på displayen under 2 sekunder vilket betyder att indikatorn för kolfiltrets mätning har avaktiverats.

Underhåll

Använd endast en trasa fuktad med neutrala rengöringsmedel vid rengöring. **Använd inte några verktyg eller instrument för rengöringen!**

Undvik produkter som innehåller slipmedel. **ANVÄND INTE ALKOHOL!**

Fettfilter

Fig. 3-5-7

Följande typer av filter kan vara monterade i gallerhållaren:

Pappersfilter skall bytas ut en gång i månaden, eller om filtrets ovansida är färgad, när färgen syns genom gallrets öppningar.

Metallfilter skall rengöras en gång i månaden med ett mildt rengöringsmedel, för hand eller i diskmaskin med låg temperatur och ett kort diskprogram.

I det fall fettfiltret av metall diskas i diskmaskin kan en missfärgning uppstå utan att detta på något sätt påverkar filtreringskapaciteten.

Kolfilter (gäller endast filterversionen)

Fig. 6

Kolfiltret mättas efter en mer eller mindre lång tidsperiod beroende på i vilken utsträckning fläkten används, på typen av matlagning och hur regelbundet fettfiltren rengörs. Det är under alla händelser nödvändigt att ersätta kolfilterpatronen minst var 4 månad.

Filtret kan INTE rengöras eller återanvändas.

Byte av Lampor

Koppla ur apparaten från elnätet.

Varning! Kontrollera att lamporna har svalnat innan ni vidrör dem.

Byt ut den skadade lampan.

Använd endast LED lampor med max 5W-GU5.3. För ytterligare detaljer konsultera den bifogade broschyren "IL COS D" (alfanumerisk position "5b").

Noudata käyttöohjetta huolellisesti. Valmistaja ei vastaa käyttöohjeen noudattamattajättämisestä aiheutuneista haitoista, vahingoista tai tulipaloista. Tuuletin imee savun ja höyryn ja se on tarkoitettu ainoastaan kotitalouskäyttöön.

Huomio: Osat, joissa on symboli "(*)", ovat valinnaisia lisävarusteita, jotka toimitetaan vain joidenkin mallien mukana, tai osia, jotka eivät kuulu toimitukseen ja jotka on ostettava erikseen.

Turvallisuustietoa

- Ennen minkään asennustoimenpiteen aloittamista laite tulee kytkeä irti sähköverkosta irrottamalla liitäntäjohto tai katkaisemalla virta huoneiston pääkytkimestä.

- Käytä kaikkien asennus- ja huoltotöiden aikana työkaluineita.

- Yli 8-vuotiaat lapset sekä henkilöt, joiden fyysinen, aistien tai mielen terveys on heikentynyt tai joilla ei ole tarpeellista kokemusta ja tietoa, saavat käyttää tätä laitetta, jos käyttöä valvotaan tai jos heille on annettu laitteen turvallista käyttöä koskevat ohjeet ja he ymmärtävät mahdolliset vaarat.

- Valvo, että lapset eivät pääse leikkimään laitteella.

- Lapset eivät saa puhdistaa laitetta tai tehdä kunnossapitotoimenpiteitä ilman valvontaa.

- Huoneisto on aina tuuletettava hyvin, kun tuuletinta käytetään yhtäaikaaisesti kaasulla tai muilla polttoaineilla toimivien laitteiden kanssa.

- Tuuletin on puhdistettava säännöllisesti sisä- ja ulkopuolelta (VÄHINTÄÄN KERRAN KUUKAUDESSA), noudata kuitenkin tämän käyttöohjeen neuvoja.

- Tuulettimen puhdistusta ja suodattimien vaihtoa ja puhdistusta koskevien määräysten noudattamatta jättäminen voi aiheuttaa tulipalovaaran.

- Tuulettimen alla liekittäminen on ehdottomasti kielletty.

- Käytä ainoastaan lamppujen huolto/vaihto-ohjeessa ilmoitettuja vaihtolamppuja.

Avotulen käyttö vahingoittaa suodattimia ja voi aiheuttaa tulipalon, siksi sitä on vältettävä joka tapauksessa.

Älä jätä paistumassa olevaa ruokaa ilman valvontaa, jotta kuumentunut öljy ei syty palamaan.

HUOMIO: Liesituulettimen esillä olevat osat voivat kuumentua keittotason käytön aikana.

- Älä yhdistä laitetta sähköverkkoon ennenkuin asennus on täysin valmis.

- Noudata huolellisesti paikallisten viranomaisten antamia savunpoiston teknisiä ja turvatoimenpiteitä koskevia määräyksiä.

- Poistoilmaa ei saa johtaa kaasulla tai muilla polttoaineilla toimivien laitteiden savunpoistohormiin.

▲ VAROITUS! Kiinnitysruuvien ja –laitteiden ohjeiden vastainen asennus voi vaikuttaa sähköturvallisuuteen.

- Älä käytä liesituuletinta, jos lamppu ei ole paikallaan tai jos lamppuja ei ole asennettu oikein, sillä seurauksena voi olla sähköisku.

- Älä koskaan käytä tuuletinta, jos sen verkkoa ei ole asennettu oikealla tavalla!

- Tuuletinta ei saa KOSKAAN käyttää tukipintana, jollei niin ole erikseen mainittu.

- Käytä vain laitteen mukana tulevia asennukseen tarkoitettuja kiinnitysruuveja, tai hanki oikeanlaisia ruuveja jos ne eivät kuulu varustukseen.

- Käytä Asennusohjeen mukaisia oikean pituisia ruuveja.

• Epäselvissä tapauksissa ota yhteys tekniseen tukeen tai vastaavaan asiantuntijaan.

▲ VAROITUS! Älä käytä ohjelmointilaitteen, ajastimen, erillisen kaukosäätimen tai minkä tahansa laitteen kanssa, joka aktivoituu automaattisesti.

▲ Asennus

• Lieden keittotason tukipinnan ja keittiötuulettimen alimman osan välinen minimietäisyys on oltava vähintään 60cm sähköliesien osalta ja 65cm kaasus- ja sekaliesien osalta.

Jos kaasulieden käyttöohjeissa vaaditaan suurempi etäisyys, on se otettava huomioon.

▲ Sähköliitäntä

Verkon jännitteen on oltava sama kuin tuulettimen sisäpuolella olevassa tyyppikilvessä ilmoitettu jännite. Jos laitteessa on pistoke, liitä tuuletin voimassaolevien normien mukaiseen pistorasiaan, joka sijaitsee sellaisessa paikassa, että siihen pääsee käsiksi myös asennuksen jälkeen. Jos laitteessa ei ole pistoketta (suora liitos verkkoon) tai pistoke ei ole sellaisessa paikassa että siihen pääsee käsiksi myös asennuksen jälkeen, käytä normien mukaista kaksinaapaista katkaisijaa, jolla varmistetaan että laite saadaan kokonaan irti sähköverkosta, jos ylijännite kategoria on III, asennussääntöjen mukaisesti.

▲ HUOMIO! Tarkista aina, että verkkokaapeli on asennettu oikealla tavalla ennen kuin yhdistät tuulettimen sähköverkkoon ja tarkistat että se toimii oikein.

Tämä laite on valmistettu EU-direktiivin 2012/19/EC - UK SI 2013 No.3113, Waste Electrical and Electronic Equipment (WEEE) mukaisesti. Hävittämällä laitteen asianmukaisesti käyttäjä voi ehkäistä mahdolliset ympäristölle ja ihmisten terveydelle haitalliset seuraukset



Tuotteesta tai tuoteasiakirjoista löytyvä merkki  ilmoittaa, että tuotetta ei saa käsitellä talousjätteenä ja että se on toimitettava sähkö- ja elektronisten laitteiden kierrätyspisteeseen. Laite on hävitettävä paikallisten jätteenkäsittelysäännösten mukaisesti. Jos tarvitset lisätietoja laitteen käsittelystä, palautuksesta ja kierrätyksestä, ota yhteys paikalliseen viranomaiseen, jätehuoltoon tai liikkeeseen josta tuote on ostettu.

Laitteisto suunniteltu, testattu ja valmistettu seuraavien standardien mukaisesti:

• Turvallisuus: EN/IEC 60335-1; EN/IEC 60335-2-31, EN/IEC 62233.

• Suorituskyky: EN/IEC 61591; ISO 5167-1; ISO 5167-3; ISO 5168; EN/IEC 60704-1; EN/IEC 60704-2-13; EN/IEC 60704-3; ISO 3741; EN 50564; IEC 62301.

• EMC: EN 55014-1; CISPR 14-1; EN 55014-2; CISPR 14-2; EN/IEC 61000-3-2; EN/IEC 61000-3-3. Suositukset oikeaa käyttöä varten ympäristövaikutusten vähentämiseksi: Kytke liesikupu päälle miniminopeudelle, kun aloitat kypsennyksen, ja pidä sitä päällä muutama minuutti kypsennyksen jälkeen. Nosta nopeutta vain, jos tilassa on runsaasti savua tai höyryä, ja käytä tehostettua/-ja nopeutta/nopeuksia vain erityistarpeessa. Vaihda aktiivihillisuodatin/-suodattimet, kun haluat säilyttää hyvän hajujenpoistotehokkuuden. Puhdista rasvasuodatin/-suodattimet, kun haluat säilyttää hyvän rasvasuodatustehokkuuden. Käytä tässä oppaassa annetun kanavointijärjestelmän maksimilämpimittaa tehokkuuden parantamiseksi ja melun vähentämiseksi.

Käyttö

Tuuletin on tarkoitettu käytettäväksi joko imukupuversiona



ulkoisella poistolla tai suodatinversiona  sisäiseen kiertoon.

Toiminta

Liesituuletin toimitetaan ohjauspaneelilla jossa imunopeuden ja valon sytytyksen ohjaus keittotason valaistusta varten.

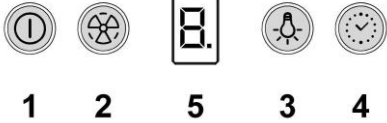

1. Moottorin ON/OFF

Painiketta painamalla liesituuletin käynnistyy nopeudella 1.

Painiketta painamalla toiminnan aikana liesituuletin sammuu (OFF).

2. Nopeuden lisäys

Painiketta painamalla liesituuletin käynnistyy nopeudella 1.

Painiketta painamalla (liesituuletin toiminnassa) moottorin nopeus muuttuu:

Nopeus 1: näytölle tulee näkyviin numero "1"

Nopeus 2: näytölle tulee näkyviin numero "2"

Nopeus 3: näytölle tulee näkyviin numero "3"

Tehonopeus: näytölle tulee näkyviin numero "4" (vilkkuva)

Tehonopeus on ajastettu. Perusajoitus on 5 minuuttia, jonka kuluttua liesituuletin siirtyy automaattisesti nopeuteen 2.

Toiminnon kytkemiseksi pois päältä ennen ajan kulumista loppuun paina näppäintä 2, liesituuletin siirtyy nopeuteen 1, näppäintä 1 painamalla liesituuletin sammuu.

3. Valojen ON/OFF

4. Nopeuden ajastus

5. Näyttö

Lämpötilan hälytysmerkki

Tuulettimessa on lämpötilasensori joka aktivoi moottorin nopeudelle 3, jos näytöllä oleva lämpötila on liian korkea. Hälytystila näkyy näytöllä vilkkuvana "I"-kirjaimena.

Tila pysyy tällaisena kunnes lämpötila laskee hälytysrajan alapuolelle.

Toiminto päättyy painamalla näppäintä "2".

Sensori tarkistaa 30" välein näyttöalueen lämpötilan.

Nopeuden ajastus

Nopeuksien ajastus asetetaan päälle painaen näppäintä "4" ja ajan kuluttua loppuun liesituuletin sammuu.

Ajastus jakautuu seuraavasti:

- **Nopeus 1** - 20 minuuttia (näytölle tulee näkyviin numero "1" ja pieni vilkkuva merkkivalo)
- **Nopeus 2** - 15 minuuttia (näytölle tulee näkyviin numero "2" ja pieni vilkkuva merkkivalo)
- **Nopeus 3** - 10 minuuttia (näytölle tulee näkyviin numero "3" ja pieni vilkkuva merkkivalo)

- **Tehonopeus** - 5 minuuttia (näytölle tulee näkyviin numero "4" ja pieni vilkkuva merkkivalo)

Ajastetun toiminnan aikana painettaessa näppäintä 1 tai näppäintä 4 liesituuletin sammuu, jos painetaan näppäintä 2, liesituuletin palautuu asetettuun nopeuteen.

Rasvasuodattimen vaihtotarpeen hälytys

80 käyttötunnin jälkeen näytöllä näkyvät vuorotellen säädetty nopeus ja kirjain "F".

Hiilisuodattimen vaihtotarpeen hälytys

320 käyttötunnin jälkeen näytöllä näkyvät vuorotellen säädetty nopeus ja kirjain "C".

Vaihtotarpeen hälytyksen asetus alkutilaan

Kun haluat asettaa vaihtotarpeen hälytyksen alkutilaan, käynnistä liesituuletin ja paina näppäintä 1 noin 3 sekuntia.

Huolla suodattimet käyttöohjeen mukaisesti.

Jos molemmat suodattimien vaihtotarpeen hälytysvalot "F" ja "C" alkavat vilkkua, tee alkutilaan asetus kaksi kertaa.

Hiilisuodattimen vaihtotarpeen hälytys on yleensä aktivoitu ja ensimmäisellä kerralla se on aktivoitava manuaalisesti, jos liesituuletinta käytetään suodatinversiona.

Hiilisuodattimen vaihtotarpeen hälytyksen aktivointi:

Sammuta liesituuletin ja paina yhtäaikaisesti näppäimiä 2 ja 3 kolme sekuntia.

Näytöllä vilkkuvat 2 sekuntia kirjaimet "F" ja "C" merkitseväsi siitä, että hiilisuodattimen vaihtotarpeen hälytys on aktivoitu.

Hiilisuodattimen vaihtotarpeen hälytyksen nollaus:

Sammuta liesituuletin ja paina yhtäaikaisesti näppäimiä 2 ja 3 kolme sekuntia.

Näytöllä vilkkuu 2 sekuntia ainoastaan kirjain "F" merkitseväsi siitä, että hiilisuodattimen vaihtotarpeen hälytys on pois päältä.

Huolto

Puhdistusta varten käytä **YKSINOMAAN** neutraaleihin pesuaineisiin kostutettua liinaa. **ÄLÄ KÄYTÄ PUHDISTUKSESSA TYÖKALUJA TAI VÄLINEITÄ!**

Vältä hankaavien tuotteiden käyttöä. **ÄLÄ KÄYTÄ ALKOHOLIA!**

Rasvasuodatin

Kuva 3-5-7

Jos se sijaitsee tukiritilän sisällä, se voi olla yksi seuraavan tyyppisistä.

Paperinen suodatin tulee vaihtaa kerran kuukaudessa tai jos sen yläpinta on värjätty silloin, kun väri alkaa näkyä ritilän aukoista.

Metallinen suodatin tulee puhdistaa kerran kuukaudessa, ei liian voimakkaalla pesuaineella, käsin tai astianpesukoneessa alhaista lämpötilaa ja lyhyttä pesujaksoa käyttäen.

Metallinen rasvasuodatin voi haalistua pesukoneessa pestäessä, mutta tämä ei ehdottomasti muuta sen suodatusominaisuuksia.

Hiilisuo datin (ainoastaan suodatinversiossa)

Kuva 6

Hiilisuo dattimen kyllästys tapahtuu pidemmän käytön jälkeen riippuen keittiötyypistä ja rasvasuo dattimen puhdistustiheydestä. Joka tapauksessa suodatin on vaihdettava vähintään neljän kuukauden välein.

Sitä ei voi pestä eikä käyttää uudestaan

Lamppujen vaihto

Irrota laite sähköverkosta.

Huomio! Tarkista että lamput eivät ole kuumia ennen kuin kosket niihin.

Vaihda vaurioitunut lamppu.

Käytä ainoastaan LED-lamppuja, joiden teho on enintään 5W ja joiden kanta on GU5.3.

Jos haluat lisätietoja, lue liitteenä oleva lehtinen "ILCOS D" (aakkosnumeerinen sijainti on "5b").

Instruksjonene i denne håndboken må følges nøye. Produsenten fraskriver seg ethvert ansvar for eventuelle uhell, skader eller brann på apparatet som skyldes at bruksanvisningen i denne håndboken ikke har blitt overholdt. Ventilatoren er ment for avtrekk av røyk og damp fra matlagning og er kun til husholdningsbruk.

Merknad: Bestanddelene som er merket med "(*)" er enten ekstrautstyr som kun leveres sammen med enkelte modeller eller deler som må kjøpes i tillegg.

Advarsel

- Før det utføres et hvilket som helst vedlikehold eller rengjøring må hetten kobles fra strømmen, enten ved å dra ut støpselet eller ved å kutte strømmen i hele huset.

- Bruk alltid arbeidshansker under hele installasjonen og når det utføres vedlikehold.

- Dette apparatet kan benyttes av barn fra 8 år og oppover og av personer med svekkede fysiske, følelsesmessige eller mentale egenskaper, eller manglende erfaring og kjennskap, hvis de overvåkes eller hvis de er opplært til å ta apparatet i bruk på en sikker måte og er informert om tilhørende farer.

- Pass på at barn ikke leker med apparatet.

- Rengjøring og vedlikehold må ikke utføres av barn, med mindre de overvåkes.

- Rommet må være tilstrekkelig ventilert hvis hetten anvendes sammen med andre apparater som forbrenner gass eller annet brensel.

- Hetten må rengjøres ofte både innvendig og utvendig (MINST EN GANG I MÅNED), ta hensyn til informasjonene skrevet i bruksanvisning og vedlikehold håndbok.

- Manglende overholdelse av rengjøringsindikasjon samt som erstatning og rengjør av filter kan føre til brann fare.

- Det er strengt forbudt å lage flambert mat under hetten.

- Bruk kun samme type lyspære som indikeres i avsnittet vedlikehold/utbytting av lyspære i denne veiledningen når lyspæren skal byttes ut.

Frie flammer kan skade filtrene og medføre brann og må derfor alltid unngås.

Frityrsteking må overvåkes for å unngå at oljen blir for varm og antennes.

VÆR OPPMERKSOM: Hettens tilgjengelige deler kan bli varme når koketoppen er i drift.

- Ikke kobl apparatet til strømmettet før installasjonen er helt ferdig.

- Når det gjelder tekniske mål og sikkerhet for røykuttak, følg nøye alle lokale forskrifter og regler.

- Oppsugd luft må ikke føres inn i et rør som benyttes som uttak for apparater med gassforbrenning eller annen brensel.

▲ VÆR OPPMERKSOM! Manglende installasjon av skruer og festeordninger i samsvar med disse instruksjonene kan føre til elektriske farer.

- Ikke bruk hetten uten lyspære eller med feilmontert lyspære, da det finnes fare for elektriske støt.

Ikke bruk hetten med feilmontert rist!

Hetten må ALDRI brukes som støtteflate, med mindre dette er uttrykkelig indikert.

- Bruk kun de festeskruene som leveres sammen med apparatet for å utføre installasjonen eller, hvis de ikke utleveres, kjøp riktige skruer.

- Bruk riktig lengde på skruene som er oppført i Installasjonsveiledningen.

• Vennligst ta kontakt med et autorisert servicesenter eller lignende kvalifisert personell hvis man er i tvil.

▲ **VÆR OPPMERKSOM!** Ikke bruk tidsmåler, timer, separat fjernkontroll eller andre typer anordninger som aktiveres automatisk.

▲ Installasjon

• Minimumsavstanden mellom koketoppen og undersiden av kjøkkenventilatoren må ikke være på mindre enn 60cm når det gjelder elektriske kokeplater og 65cm når det gjelder gassbluss og kombinerte koketopper.

Dersom bruksanvisningen for et gasskokeapparat opererer med en større avstand, må denne overholdes.

▲ Elektrisk tilslutning

Nettspenningen må være i samsvar med den elektriske spenningen som angis på typeskiltet inne i ventilatoren. Hvis det følger med støpsel, kobles ventilatoren til en lett tilgjengelig stikkontakt som er godkjent i henhold til gjeldende normer. Stikkontakten må være lett tilgjengelig også etter installasjonen. Hvis det ikke følger med støpsel (direkte kobling til strømmettet), eller stikkontakten selv etter installasjonen ikke er lett tilgjengelig, må man sette på en godkjent topolet bryter som garanterer fullstendig frakobling fra strømmettet i situasjonene som oppstår i kategorien overspenning III, i henhold til installasjonsreglene.

▲ **MERK!** Før man kobler ventilatorens strømkrets til strømmettet og fastslår at alt fungerer korrekt, må man alltid kontrollere at strømledningen er korrekt montert.

Dette apparatet er merket i konformitet med EU-direktivet 2012/19/EC - UK SI 2013 No.3113, Waste Electrical and Electronic Equipment (WEEE). Ved å forsikre seg om at dette produktet kasseres forskriftsmessig, bidrar brukeren med å forebygge mulige negative miljø- og helsekonsekvenser.



Symbolet  på produktet eller på papirer som følger med viser at dette produktet ikke må behandles som vanlig husholdningsavfall, men må leveres til et egnet gjenvinningsenter for elektrisk og elektronisk avfall. Produktet må kasseres i henhold til lokale normer for kassering av avfall. For videre informasjon om behandling, gjenvinning og resirkulering av dette produktet kan du kontakte egnet lokalt kontor, renovasjonskontoret for husholdningsavfall eller butikken hvor du kjøpte produktet.

Apparatet er utformet, testet og produsert i henhold til:

• Sikkerhet: EN/IEC 60335-1; EN/IEC 60335-2-31, EN/IEC 62233.

• Kapasitet: EN/IEC 61591; ISO 5167-1; ISO 5167-3; ISO 5168; EN/IEC 60704-1; EN/IEC 60704-2-13; EN/IEC 60704-3; ISO 3741; EN 50564; IEC 62301.

• Elektromagnetisk kompatibilitet EMC: EN 55014-1; CISPR 14-1; EN 55014-2; CISPR 14-2; EN/IEC 61000-3-2; EN/IEC 61000-3-3.

Forslag til riktig bruk for å redusere miljøpåvirkning: Skru På ventilatorhetten på minimum hastighet når du starter matlagingen og lå den holdes i gang i noen minutter etter at matlagingen er ferdig. Øk hastigheten kun ved store mengder røyk og damp og bruk boost-hastighet(er) kun i ekstreme situasjoner. Skift ut kullfilter når det er nødvendig for å opprettholde optimal effektivitet for odørreduksjon. Rengjør fettfilter når det er nødvendig for å opprettholde optimal effektivitet for fettfilter. Bruk maksimum diameter på kanalsystemet som er angitt i denne bruksanvisningen for å optimalisere effektivitet og minimere støy.

Bruksmåte

Ventilatoren er laget for å brukes med direkte avtrekk der

avtrekksluften føres ut i friluft , eller med resirkulering av avtrekksluften .

Funksjon

Hetten er utstyrt med et kontrollpanel hvor man kan kontrollere avtrekkshastigheten og slå av og på lyset som belyser platetoppen.



1 **2** **5** **3** **4**

1 ON/OFF motor

Ved å trykke på knappen vil avtrekket startes med hastighet 1.

Ved å trykke på knappen mens avtrekket er i bruk, vil det slås av (OFF).

2 Økning av hastighet

Ved å trykke på knappen vil avtrekket startes med hastighet 1.

Ved å trykke på knappen (med avtrekket på) vil motorens hastighet endres:

Hastighet 1: på skjermen vises tallet "1"

Hastighet 2: på skjermen vises tallet "2"

Hastighet 3: på skjermen vises tallet "3"

Intensiv hastighet: på skjermen vises tallet "4" (blinkende)

Den intensive hastigheten er tidsinnstilt. Standard tidsinnstilling er på 5 minutter, etter denne tiden settes avtrekket i hastighet 2.

For å koble ut hastigheten før tiden er ute, trykk på tasten 2, avtrekket vil settes på hastighet 1, ved å trykke på tasten 1 vil avtrekkes slås av.

3 ON/OFF lys

4 Tidsinnstilling av hastighet

5 Skjerm

Temperaturalarm

Ventilatoren er utstyrt med en temperatursensor som aktiverer motoren i hastighet 3 dersom temperaturen rundt kommandoknappene blir for høy.

Alarmen vises på displayet ved at bokstaven "I" begynner å blinke.

Denne tilstanden blir værende helt til temperaturen senker seg til under alarmterskelen.

Man kan avbryte denne modusen ved å trykke på knapp "2".

Sensoren kontrollerer romtemperaturen rundt displayet hvert 30. sekund.

Tidsinnstilling av hastighet

Tidsinnstillingen av hastighetene settes i gang ved å trykke på tast "4", når tiden er gått vil avtrekkes slås av.

Tidsinnstillingen er delt in som følger:

- **Hastighet 1** - 20 minutter (på skjermen vises tallet "1" og en liten blinkende diode)
- **Hastighet 2** - 15 minutter (på skjermen vises tallet "2" og en liten blinkende diode)
- **Hastighet 3** - 10 minutter (på skjermen vises tallet "3" og en liten blinkende diode)
- **Intensiv hastighet** - 5 minutter (på skjermen vises tallet "4" og en liten blinkende diode)

Under tidsinntil bruk, vil avtrekket slås av ved å trykke på tasten 1 eller tasten 4, ved å trykke på tasten 2 vil avtrekkes gå tilbake til innstilt hastighet.

Varsel for skittent fettfilter

Etter 80 driftstimer viser skjermen vekselvis den innstilte hastigheten og bokstaven "F".

Varsel for skittent kullfilter

Etter 320 driftstimer viser skjermen vekselvis den innstilte hastigheten og bokstaven "C".

Nullstilling av varselet for skitne filtre

For å nullstille varselet for skitne filtre, skal man slå på kjøkkenheten og holde knapp 1 inntrykt i cirka 3 sekunder. Foreta vedlikehold av filterne som angitt i denne håndboken. Dersom begge varselene for skitne filtre "F" og "C" begynner å blinke, skal man repetere nullstillingsprosedyren to ganger.

Varselet for skittent kullfilter er vanligvis deaktivert. Hvis kjøkkenheten brukes med resirkulering av luften, må dette aktiveres manuelt første gangen.

Aktivering av varselet for skittent kullfilter:

Slå av kjøkkenheten og hold knappene 2 og 3 inntrykt samtidig i 3 sekunder.

På skjermen blinker bokstavene "F" og "C" i 2 sekunder for å vise at aktiveringen av varselet for skittent kullfilter er vellykket.

Deaktivering av varselet for skittent kullfilter:

Slå av kjøkkenheten og hold knappene 2 og 3 inntrykt samtidig i 3 sekunder. På skjermen blinker kun bokstaven "F" i 2 sekunder for å vise at deaktivering av varselet for skittent kullfilter er vellykket.

Vedlikehold

Til rengjøring skal det **KUN** benyttes en klut fuktet med et nøytralt rengjøringsmiddel. **VERKTØY ELLER APPARATER SKAL IKKE BRUKES TIL RENGJØRING!**

Unngå bruk av slipende eller etsende produkter. **ALKOHOL SKAL IKKE BRUKES!**

Fettfilteret

Fig. 3-5-7

Hvis den befinner seg inne i støttegrillen, kan den være en av følgende typer:

Papirfilter må skiftes én gang i måneden eller hvis det oppstår farging på øvre side, i slike tilfeller vises fargingen gjennom grillåpningene.

Metallfilter må rengjøres én gang i måneden, med ikke-skurende rengjøringsmidler, for hånd eller i oppvaskmaskin på lav temperatur og kortprogram.

Ved vasking i oppvaskmaskin kan fettfilteret farges lett, men dette påvirker ikke filtreringskapasiteten.

Kullfilter (kun med resirkulering av luften)

Fig. 6

Kullfilteret må skiftes ut hver 4. måned ved middels bruk av ventilatoren, og oftere hvis ventilatoren brukes mye.

Det kan **IKKE** vaskes eller benyttes om igjen

Utskifting av lyspærer

Koble ventilatoren fra strømmettet.

Merk! Forsikre deg om at lyspæren er kald før du tar i den.

Skift ut den defekte lampen.

Bruk utelukkende GU5.3 5W LED-lamper. For ytterligere informasjon henvises det til brosjyren "ILCOS D" (alfanumerisk posisjon "5b").

Overhold venligst alle instruktioner i denne vejledning. Fabrikanten frasiger sig ethvert ansvar for eventuelle fejl, skader eller brande forårsaget af apparatet, men afledt af manglende overholdelse af instruktionerne i denne vejledning. Emhætten er beregnet til udsugning af røg og damp fra madlavning, og må kun benyttes til almindelig husholdning.

Bemærk: Delene mærket med symbolet "(*)" er valgfrit ekstraudstyr til nogle modeller, som skal købes særskilt.

Advarsel

- Før deres foretages nogen form for indgreb i forbindelse med rengøring og vedligeholdelse skal forbindelsen til strømforsyningen afbrydes ved at trække stikket ud eller ved at slukke for boligens hovedafbryder.

- For indgreb i forbindelse med installation og vedligeholdelse skal der bruges arbejdshandsker.

- Børn over 8 år og personer med nedsatte fysiske, sensoriske eller mentale evner eller uden den nødvendige erfaring og viden må ikke bruge apparatet, hvis de er under tilsyn eller forinden har modtaget instruktioner i sikker brug af apparatet og har forstået farerne, som brugen af apparatet indebærer.

- Det er nødvendigt at holde øje med, at børnene ikke leger med opladeren.

- Rengøring og vedligeholdelse må ikke udføres af børn uden opsyn.

- Lokalet skal være udstyret med tilstrækkelig ventilation, hvis emhætten bruges samtidig med andre forbrændingsapparater, der drives af gas eller andre brændstoffer.

- Emhætten skal rengøres med hyppige mellemrum, både indvendigt og udvendigt (MINDST EN GANG OM MÅNEDEN).

- Overhold under alle omstændigheder anvisningerne i vedligeholdelsesvejledningen.

Manglende overholdelse af emhættens

rengøringsforskrifter og af filtrenes udskiftning og rengøring medfører fare for brand. Det er strengt forbudt at tilberede mad under åben ild under emhætten.

- Ved udskiftning af pæren må du kun anvendes den type lyspære, der er angivet i afsnittet om vedligeholdelse/udskiftning af pære i denne manual.

Brug af åben ild er skadeligt for filtrene og kan medføre en brand, og det skal derfor for enhver pris undgås.

Friturestegning skal udføres under overvågning for at undgå, at olien overophedes og antændes.

PAS PÅ! Når kogepladen er i brug, kan emhættens tilgængelige dele blive meget varme.

- Apparatet må ikke tilsluttes strømforsyningen, før installationen er helt fuldført.

- Hvad angår de anviste tekniske og sikkerhedsmæssige forholdsregler til udledning af røg, skal du omhyggeligt overholde de lokale myndigheders forskrifter.

- Den udsugede luft må ikke tilføres en skakt, der bruges til udledning af røg fra forbrændingsapparater, der fungerer med gas eller andre brændstoffer.

▲ ADVARSEL! Hvis der ikke monteres de skruer og fastspændingsanordninger som angivet i disse anvisninger, kan der opstå risiko for elektriske problemer.

- Du må ikke bruge eller efterlade emhætten uden korrekt monterede pærer for at undgå en risiko for elektrisk stød.

- Brug aldrig emhætten uden en korrekt monteret rist!

- Emhættens overflade må ALDRIG anvendes som afsætningsplade, med

mindre dette er udtrykkeligt angivet.

- Brug kun de medfølgende fastspændingsskruer til produktet i forbindelse med installationen eller – såfremt de ikke medfølger – skal du indkøbe den korrekte type skruer.

- Brug skruer af korrekt længde, som anført i installationsvejledningen.

- I tvivlstilfælde bør du kontakte dit autoriserede servicecenter eller en kvalificeret tekniker.

▲ ADVARSEL! Brug ikke sammen med en programmeringsenhed, timer, separat fjernbetjening eller andre enheder, der aktiveres automatisk.

▲ Installation

- Minimumsafstanden mellem kogevejlets støtteoverflade på komfuret og den nederste del af emhætten må ikke være under 60cm ved elektriske kogeplader, og ikke under 65cm ved gasblus eller komfurer med både gasblus og elektriske kogeplader.

Hvis gaskomfurets vejledning angiver en større afstand, skal dette overholdes.

▲ Elektrisk tilslutning

Netspændingen skal svare til spændingen vist på typeskiltet internt i emhætten. Hvis emhætten er udstyret med et stik, skal emhætten tilsluttes en let tilgængelig stikkontakt, der er i overensstemmelse med de gældende standarder. Stikkontakten skal også være let tilgængelig efter installeringen. Hvis emhætten ikke er udstyret med et stik (direkte tilslutning til elnettet), eller hvis

stikket ikke findes i et område, der også er let tilgængeligt efter installeringen, skal der monteres en topolet afbryderkontakt i overensstemmelse med standarderne, der sørger for fuld afbrydelse fra elnettet i tilfælde af forhold i overspændingskategori III, og i overensstemmelse med reglerne for elektriske installationer.

▲ OBS! Undersøg altid, at netkablet er blevet monteret rigtigt, før emhættens kredsløb tilsluttes forsyningsnettet og der udføres kontrol af korrekt funktion.

Dette apparat er mærket i overensstemmelse med det Europæiske Direktiv 2012/19/EC - UK SI 2013 No.3113, Waste Electrical and Electronic Equipment (WEEE).

Elektrisk og elektronisk udstyr indeholder materiale, komponenter og stoffer, der kan være skadelige for menneskers sundhed og for miljøet, hvis kasseret elektrisk og elektronisk udstyr ikke håndteres korrekt.

Elektrisk og elektronisk udstyr er mærket med nedenstående



overkrydsede skraldespand . Den symboliserer, at elektrisk og elektronisk udstyr ikke må bortskaffes sammen med usorteret husholdningsaffald, men indsamles særskilt.

Alle kommuner har etableret indsamlingsordninger, hvor elektrisk og elektronisk udstyr gratis kan afleveres af borgerne på genbrugsstationer og andre indsamlingssteder eller bliver afhentet direkte fra husholdningerne. Nærmere information kan fås hos kommunens tekniske forvaltning.



Produktet er designet, testet og produceret i henhold til:

- Sikkerhed: EN/IEC 60335-1; EN/IEC 60335-2-31, EN/IEC 62233.

- Kapacitet: EN/IEC 61591; ISO 5167-1; ISO 5167-3; ISO 5168; EN/IEC 60704-1; EN/IEC 60704-2-13; EN/IEC 60704-3; ISO 3741; EN 50564; IEC 62301.

- EMC: EN 55014-1; CISPR 14-1; EN 55014-2; CISPR 14-2; EN/IEC 61000-3-2; EN/IEC 61000-3-3. Forslag til korrekt anvendelse til reducere miljøbelastning: Indstil ON på emhættens laveste hastighed, når du begynder at lave mad og sluk den først et par minutter efter endt madlavning. Forhøj kun hastigheden ved meget røg og damp. Anvend kun boost hastigheden i tilfælde, hvor det er nødvendigt. Udskift kulfilteret/kulfiltrene, når det er nødvendigt for at bibeholde udsugningseffektiviteten. Rens fedtfilteret/fedtfilterne, når det er nødvendigt for at bibeholde filtereffektiviteten. Anvend det største kabelsystemdiameter til optimering af effektiviteten og til minimering af støjen.

Brug

Emhætten er udviklet til brug i den sugende udgave med ekstern udledning  eller i den filtrerende udgave med intern recirkulation .

Funktion

Emhætten er udstyret med et betjeningspanel, hvorfra man kan styre udsugningshastigheden og tænde for lyset til kogepladen.



1 ON/OFF motor

Ved tryk på denne knap starter emhætten på hastighed 1. Hvis man trykker på knappen, mens emhætten er i funktion, slukker den (OFF).

2 Øgning af hastighed

Ved tryk på denne knap tænder emhætten på hastighed 1. Ved tryk på knappen (når emhætten er tændt) ændres motorens hastighed: **Hastighed 1:** På displayet vises tallet "1"

Hastighed 2: På displayet vises tallet "2"

Hastighed 3: På displayet vises tallet "3"

Intensiv hastighed: På displayet vises tallet "4" (blinkende)

Den intensive hastighed er tidsindstillet. Standard tidsindstillingen er 5 min., hvorefter emhætten indstilles til hastighedstrin 2. For at slå funktionen fra, inden tiden er gået, skal man trykke på tasten 2. Emhætten indstilles til hastighedstrin 1 og ved tryk på tasten 1 slukker emhætten.

3 ON/OFF lys

4 Tidsindstillet hastighed

5 Display

Temperatur-alarm

Emhætten er udstyret med en temperatursensor, der starter motoren på 3. hastighed, hvis temperaturen i display-området er for høj.

Alarmtilstanden vises på displayet vha. bogstavet "t" der blinker.

Denne tilstand fortsætter, indtil temperaturen falder ned under alarmtærsklen.

Man kan afbryde denne funktion ved at trykke på tast "2". Sensoren undersøger temperaturen i display-området hver 30 sekunder.

Tidsindstillet hastighed

Tidsindstillingen af hastigheden slås til ved tryk på tasten "4". Herefter slukker emhætten.

Tidsindstillingen er opdelt på følgende måde:

- **Hastighed 1** - 20 minutter (på displayet vises tallet "1" og en lille blinkende lampe)
- **Hastighed 2** - 15 minutter (på displayet vises tallet "2" og en lille blinkende lampe)
- **Hastighed 3** - 10 minutter (på displayet vises tallet "3" og en lille blinkende lampe)
- **Intensiv hastighed** - 5 minutter (på displayet vises tallet "4" og en lille blinkende lampe)

Hvis man under den tidsindstillede funktion trykker på tasten 1 eller 4, slukker emhætten, og hvis man trykker på tasten 2, vender emhætten tilbage til den indstillede hastighed.

Mætningsviser for fedtfilter

Efter 80 funktionstimer vises den indstillede hastighed og bogstavet "F" vekslende på displayet.

Mætningsviser for kulfilter

Efter 320 funktionstimer vises den indstillede hastighed og bogstavet "C" vekslende på displayet.

Reset af mætningsviser

Ved behov for reset (tilbagestilling) af mætningsviseren, skal emhætten tændes, hvorefter man skal holde tast 1 nedtrykket i cirka 3 sekunder.

Udfør vedligeholdelse af filtrene, som forklaret i denne vejledning.

Hvis begge mætningsvisere for filtrene "F" og "C" begynder at blinke, skal reset-handlingen udføres to gange.

Mætningsviseren for kulfilteret er normalt ikke tilsluttet; hvis emhætten benyttes i den filtrerende udgave, skal viseren tilsluttes manuelt første gang.

Tilslutning af mætningsviser for kulfilter:

Sluk emhætten og tryk samtidigt på tasterne 2 og 3 i 3 sekunder.

Bogstaverne "F" og "C" blinker i 2 sekunder på displayet til angivelse af, at mætningsviseren for kulfilteret er blevet tilsluttet.

Afbrydelse af mætningsviser for kulfilter:

Sluk emhætten og tryk samtidigt på tasterne 2 og 3 i 3 sekunder. Kun bogstav "F" blinker på displayet i 2 sekunder til angivelse af, at mætningsviseren for kulfilteret er blevet afbrudt.

Vedligeholdelse

Ved rengøring må der **UDELUKKENDE** anvendes en klud fugtet med neutrale, milde rengøringsmidler i flydende form. **ANVEND IKKE VÆRKTØJ ELLER ANDET UDSKYR TIL RENGØRING.**

Undgå brug af produkter indeholdende slibemidler **BENYT ALDRIG SPRIT!**

Fedfilter

Fig. 3-5-7

Hvis filteret er anbragt under en rist, kan det være ét af følgende typer:

Et fedfilter i papir skal udskiftes en gang om måneden, eller hvis det er farvet ovenpå, når farven ses gennem ristens huller.

Et metalfilter skal rengøres en gang om måneden med ikke-aggressive opvaske midler manuelt eller i opvaske maskine på lav temperatur og kort opvaske program.

Ved opvask i opvaske maskine kan metalfedfilteret blive misfarvet, men dets filtreringsegenskaber ændres ikke.

Kulfilter (kun den filtrerende udgave)

Fig. 6

Kulfilteret skal udskiftes hver 4. Måned, hvis emhætten ikke benyttes intensivt, eller oftere.

Kulfilteret kan IKKE vaskes eller genanvendes.

Udskiftning af lyspærerne

Afbryd apparatet fra el-nettet.

Pas på! Sørg for at pærerne er kolde før de berøres.

Udskift den beskadigede lampe.

Anvend udelukkende lamper med lysdiode på højst 5W-GU5.3. For yderligere detaljer, se det vedlagte blad "ILCOS D" (alfanumerisk position "5b").

Przy przeprowadzaniu instalacji urządzenia należy postępować według wskazówek podanych w niniejszej instrukcji. Producent uchyla się od wszelkiej odpowiedzialności za uszkodzenia wynikłe na skutek instalacji niezgodnej z informacjami podanymi w niniejszej instrukcji. Okap służy do zasysania oparów kuchennych i jest przeznaczony wyłącznie do użytku domowego.

NB.: Elementy oznaczone symbolem „(*)” są dodatkowymi akcesoriami dostarczonymi tylko z niektórymi modelami lub oddzielnymi elementami, które można zakupić.

Ostrzeżenia

- Przed każdym rozpoczęciem czyszczenia lub konserwacji należy odłączyć okap od zasilania elektrycznego poprzez wyciągnięcie wtyczki lub odłączenie głównego bezpiecznika pomieszczenia.

- W trakcie wykonywania wszystkich prac instalacyjnych i konserwacyjnych należy używać rękawice robocze.

- Urządzenie może być używane przez dzieci w wieku nie niższym niż 8 lat oraz osoby o ograniczonej zdolności fizycznej, czuciowej lub psychicznej lub pozbawione doświadczenia czy niezbędnej wiedzy, pod warunkiem, że pozostaną pod nadzorem lub zostaną poinstruowane o bezpiecznym użytkowaniu urządzenia i rozumieją niebezpieczeństwa z nim związane. Dzieci powinny być pilnowane, aby nie bawiły się urządzeniem.

- Czyszczenie i konserwacja nie może być wykonywana przez dzieci pozostawione bez opieki.

- Pomieszczenie, w którym zainstalowany jest okap powinno posiadać odpowiednią wentylację, kiedy jest on używany jednocześnie z innymi urządzeniami zasilanymi gazem lub innymi paliwami.

- Okap powinien być często czyszczony zarówno wewnątrz jak i na zewnątrz (PRZYNAJMNIJ RAZ NA MIESIĄC),

należy bezwzględnie przestrzegać wskazówek zawartych w instrukcji konserwacji. Nieprzestrzeganie zasad czyszczenia okapu oraz wymiany i czyszczenia filtrów może spowodować ryzyko powstania pożaru.

- Jest surowo zabronione przygotowywanie posiłków z płomieniem pod okapem.

- Aby wymienić lampkę należy użyć wyłącznie ten rodzaj lampki, który został wskazany w rozdziale konserwacja/wymiana lampki w niniejszej instrukcji.

Używanie wolnego płomienia jest szkodliwe dla filtrów i może spowodować pożary, dlatego należy tego unikać w każdym przypadku.

Smażenie musi być wykonywane pod kontrolą, aby uniknąć zapalenia się rozgrzanego oleju.

UWAGA: Kiedy powierzchnia do gotowania jest włączona dostępne części okapu mogą się rozgrzać.

- Nie podłączać urządzenia do sieci elektrycznej dopóki instalacja nie zostanie całkowicie zakończona.

- Jeśli chodzi o normy techniczne i bezpieczeństwa, których należy przestrzegać podczas wydalania oparów należy rygorystycznie przestrzegać zasad przewidzianych w regulaminie właściwych organów lokalnych.

- Zasyrane powietrze nie może być przekazane do kanału używanego do wydalania oparów wytworzonych przez urządzenia spalania gazów lub innych paliw.

▲ UWAGA! Niezainstalowanie śrub i urządzeń mocujących zgodnie z instrukcją może spowodować zagrożenia natury elektrycznej.

- Nie należy używać ani pozostawiać okapu pozbawionego poprawnie zamontowanych lampek w związku z możliwością porażenia prądem.

- Nigdy nie używać okapu bez poprawnie zamontowanej kratki!

- Okap nie może być NIGDY używany, jako płaszczyzna oparcia, o ile nie zostało to wyraźnie wskazane.

- Należy używać do instalacji wyłącznie śrub mocujących będących na wyposażeniu z produktem lub jeśli ich nie ma na wyposażeniu, zakupić właściwy rodzaj śrub.

- Używać śrub o odpowiedniej długości, które są opisane w Przewodniku do instalacji.

- W razie wątpliwości, skontaktować się z odnośnym autoryzowanym centrum obsługi lub z wykwalifikowanym personelem.

▲ **UWAGA!** Nie stosować w połączeniu z oddzielnym programatorem, timerem, zdalnym sterowaniem lub każdym innym urządzeniem, które uaktywnia się automatycznie.

▲ Instalacja okapu

- Minimalna odległość między powierzchnią, na której znajdują się naczynia na urządzeniu grzejnym a najniższą częścią okapu kuchennego powinna wynosić nie mniej niż 60cm w przypadku kuchenek elektrycznych i nie mniej niż 65cm w przypadku kuchenek gazowych lub typu mieszanego.

Jeżeli w instrukcji zainstalowania kuchni gazowej podana jest większa odległość,

należy dostosować się do takich wskazań.

▲ Połączenie elektryczne

Napięcie sieciowe musi odpowiadać napięciu wskazanemu na tabliczce umieszczonej w wewnętrznej części okapu. Jeśli okap jest wyposażony we wtyczkę, należy ją podłączyć do gniazdka zgodnego z obowiązującymi normami i umieszczonego w łatwo dostępnym miejscu, również po zakończonej instalacji.

Jeśli okap nie jest wyposażony we wtyczkę (bezpośrednie podłączenie do sieci) lub wtyczka nie znajduje się w łatwo dostępnym miejscu, również po zakończonej instalacji, należy zastosować znormalizowany wyłącznik dwubiegunowy, który umożliwi całkowite odcięcie od sieci elektrycznej w warunkach nadprądowych kategorii III, zgodnie z zasadami instalacji.

▲ **UWAGA!** Przed ponownym podłączeniem obwodu okapu do zasilania i sprawdzeniem poprawności jego działania należy się zawsze upewnić, czy przewód zasilający jest prawidłowo zamontowany.

Niniejsze urządzenie posiada oznaczenia zgodnie z Dyrektywą Unijną 2012/19/EC - UK SI 2013 No.3113 w sprawie zużytego sprzętu elektrycznego i elektronicznego (WEEE).

Zapewniając prawidłowe złomowanie niniejszego urządzenia, przyczynią się Państwo do ograniczenia ryzyka wystąpienia negatywnego wpływu produktu na środowisko i zdrowie ludzi, które mogłoby zaistnieć w przypadku niewłaściwej utylizacji urządzenia.



Symbol  na urządzeniu lub opakowaniu oznacza, że tego produktu nie można traktować jak innych odpadów

komunalnych. Należy oddać go do właściwego punktu zbiórki i recyklingu sprzętów elektrycznych i elektronicznych.

Właściwa utylizacja i złomowanie pomaga w eliminacji niekorzystnego wpływu złomowanych urządzeń na środowisko oraz zdrowie. Aby uzyskać szczegółowe dane dotyczące możliwości recyklingu niniejszego urządzenia, należy skontaktować się z lokalnym urzędem miasta, służbami oczyszczania miasta lub sklepem, w którym produkt został zakupiony.

Urządzenie zostało zaprojektowane, przetestowane i wyprodukowane zgodnie z następującymi warunkami:

- Bezpieczeństwo: EN/IEC 60335-1; EN/IEC 60335-2-31, EN/IEC 62233.

- Wydajność: EN/IEC 61591; ISO 5167-1; ISO 5167-3; ISO 5168; EN/IEC 60704-1; EN/IEC 60704-2-13; EN/IEC 60704-3; ISO 3741; EN 50564; IEC 62301.

- EMC: EN 55014-1; CISPR 14-1; EN 55014-2; CISPR 14-2; EN/IEC 61000-3-2; EN/IEC 61000-3-3.

Sugestie dotyczące prawidłowego użytkowania w celu zmniejszenia wpływu na środowisko:

Włączyć okap na minimalne obroty w momencie rozpoczęcia gotowania i zostawić go włączony przez kilka minut po zakończeniu gotowania. Zwiększać obroty jedynie w przypadku dużej ilości dymu i pary oraz używać wysokich obrotów tylko w ekstremalnych sytuacjach. W razie potrzeby wymienić filtr/filtry węglowe, aby utrzymać dobrą skuteczność redukcji zapachów. W razie konieczności wyczyścić filtr/filtry smaru, aby utrzymać dobrą wydajność filtra smaru. Używać maksymalnej średnicy systemu wentylacyjnego wskazanej w niniejszej instrukcji, w celu optymalizacji wydajności i minimalizacji hałasu.

Obsługa

Okap został wykonany do działania w wersji zasysającej z

wydalaniem zewnętrznym  lub filtrującej o recyrkulacji

wewnętrznej .

Działanie okapu

Okap jest wyposażony w panel sterowania z regulacją prędkości zasysania i z włącznikiem oświetlenia płyty kuchennej.



1 2 5 3 4

1. Przycisk ON/OFF silnik

Wcisnąć ten przycisk, aby włączyć okap, zostaje wybrana szybkość (moc) ssania 1.

Kiedy okap jest włączony (przy jakiegokolwiek szybkości) wcisnąć ten przycisk, aby wyłączyć okap.

2. Przycisk wyboru szybkości

Kiedy okap jest wyłączony, wcisnąć go, aby wybrać szybkość (moc) ssania 1.

Wcisnąc ponownie można wybrać możliwe szybkości (moce) ssania:

Szybkość (moc) ssania 1: na monitorze pojawia się cyfra "1".

Szybkość (moc) ssania 2: na monitorze pojawia się cyfra "2".

Szybkość (moc) ssania 3: na monitorze pojawia się cyfra "3".

Intensywna szybkość (moc) ssania: na monitorze pojawia się cyfra "4" (migocząca)

Intensywna szybkość (moc) ssania aktywuje się na czas ograniczony (około 5 minut) po upływie, którego okap przechodzi automatycznie na szybkość (moc) ssania 2. Aby dezaktywować intensywną szybkość (moc) ssania przed upływem czasu:

wcisnąć przycisk 2 – okap ustawia się na szybkości (mocy) ssania 2.

lub przycisk 1: okap wyłącza się.

3. Przycisk ON/OFF oświetlenia.

4. Przycisk do ograniczonego w czasie działania.

5. Monitor.

Alarm Temperatury

Okap jest wyposażony w czujnik temperatury, który aktywuje silnik do prędkości 3 w przypadku, kiedy temperatura w okolicy wyświetlacza jest zbyt duża.

Stan alarmowy jest wizualizowany na wyświetlaczu poprzez migającą literę "t".

Stan ten pozostaje do momentu, kiedy temperatura nie spadnie poniżej progu alarmowego.

Można wyjść z tego sposobu działania poprzez wciśnięcie przycisku "2".

Co 30 sekund czujnik sprawdza temperaturę otoczenie w okolicy wyświetlacza.

Ograniczone w czasie działanie

Funkcja ta pozwala ustawić czas wybranej szybkości (mocy) ssania i aktywuje się ją wciskając przycisk „4”, po upływie ustawionego czasu okap wyłączy się.

Ograniczone w czasie działania możliwe jest przy następujących ustawieniach:

- **Szybkość (moc) ssania 1:** - 20 minut (na monitorze pojawia się cyfra „1” i migocze mały LED)
- **Szybkość (moc) ssania 2:** - 15 Minut (20 minut (na monitorze pojawia się cyfra „2” i migocze mały LED)
- **Szybkość (moc) ssania 3:** - 10 Minut (20 minut (na monitorze pojawia się cyfra „3” i migocze mały LED)
- **Intensywna szybkość (moc) ssania:** - 5 Minut (20 minut (na monitorze pojawia się cyfra „4” i migocze mały LED)

Wcisnąć przycisk 1 lub przycisk, 4 aby wyłączyć okap przed upływem czasu; wciskając przycisk 2 okap powraca do poprzedniej szybkości i ustawień.

Wskaźnik nasycenia filtra tłuszczowego

Po 80 godzinach działania, na wyświetlaczu pojawiają się naprzemiennie ustawiona prędkość oraz litera „F”.

Wskaźnik nasycenia filtra węglowego

Po 320 godzinach działania, na wyświetlaczu pojawiają się naprzemiennie ustawiona prędkość oraz litera „C”.

Reset wskaźnika nasycenia

Aby zresetować wskaźnik nasycenia,

Włączyć okap i wcisnąć przez 3 sekundy klawisz 1.

Wykonać operacje konserwacyjne filtrów zgodnie ze wskazówkami w niniejszej instrukcji.

W przypadku, kiedy obydwa wskaźniki nasycenia filtrów „F” i „C” zaczynają migotać, należy wykonać dwukrotnie procedurę resetowania.

Wskaźnik nasycenia filtra węglowego nie jest zwyczajowo aktywny i jeśli okap jest używany w wersji filtrującej należy go aktywować ręcznie za pierwszym razem.

Aktywacja wskaźnika nasycenia filtra węglowego:

Wyłączyć okap i wcisnąć jednocześnie klawisze 2 i 3 przez 3 sekundy.

Na wyświetlaczu migoczą przez 2 sekundy litery „F” i „C” informując o wykonaniu aktywacji wskaźnika nasycenia filtra węglowego.

Dezaktywacja wskaźnika nasycenia filtra węglowego:

Wyłączyć okap i wcisnąć jednocześnie klawisze 2 i 3 przez 3 sekundy. Na wyświetlaczu migocze przez 2 sekundy tylko litera „F” wskazując wykonanie dezaktywacji wskaźnika nasycenia filtra węglowego.

Konserwacja

Do czyszczenia używać **WYŁĄCZNIE** szmatki nawilżonej płynnymi neutralnymi środkami czyszczącymi. **DO CZYSZCZENIA NIE NALEŻY UŻYWAĆ NARZĘDZI ANI PRZYRZĄDÓW!** Unikać stosowania produktów zawierających środki ściernie. **NIE STOSOWAĆ ALKOHOLU!**

Filtr przeciwłuszczowy

Rys. 3-5-7

Jeśli umieszczony jest on wewnątrz kratki wspomikowej, może być jednym z następujących typów:

Filtr papierowy wymieniać należy raz na miesiąc lub częściej, jeśli w jego górnej części pojawia się zabarwienie. W tych przypadkach zabarwienie to widoczne jest przez otwór w kratce.

Filtr metalowy należy czyścić raz na miesiąc za pomocą detergentów nie zawierających środków ciemnych, ręcznie lub w zmywarce, ustawiając niską temperaturę zmywania i krótki czas pracy. Podczas mycia w zmywarce filtr przeciwłuszczowy metaliczny może się odbarwić, ale swoje charakterystyczne cechy fitrowania absolutnie nie zmienia się.

Filtr na węgiel (tylko dla wersji filtrującej)

Rys. 6

Nasycenie filtra następuje po krótszym lub dłuższym okresie użytkowania w zależności od rodzaju kuchni i od regularności z jaką jest wykonywane czyszczenie filtra tłuszczowego. Wkład filtra powinien być w każdym razie wymieniony po upływie nie więcej niż czterech miesięcy. **NIE** wolno myć lub regenerować filtra.

Wymiana lampek

Przed przystąpieniem do jakichkolwiek operacji związanych z konserwacją urządzenia, należy odłączyć okap od zasilania energią elektryczną.

Uwaga! Nie dotykać żarówek dopóki są gorące.

Wymienić uszkodzoną żarówkę.

Używać wyłącznie żarówek LED maks. 5W-GU5.3. Więcej szczegółów wskazano w załączniku "ILCOS D" (pozycja alfanumeryczna "5b").

Výrobce odmítá převzít jakoukoliv odpovědnost za případné závady, škody nebo vznícení digestoře, které byly způsobeny nedodržением těchto předpisů. Digestoř je projektována pro odsávání dýmu a par při vaření a je určena pouze k domácím účelům.

Poznámka: Součástky označené symbolem "(*)" jsou volitelná příslušenství, která jsou dodávána pouze pro některé modely, nebo nedodané součástky, které je třeba dokoupit.

Výměna žárovek

- Před jakýmkoli čištěním či údržbou odpojte digestoř z elektrické sítě odpojením ze zásuvky nebo vypnutím hlavního domovního vypínače.
- Při jakýchkoli úkonech spojených s instalací či údržbou používejte ochranné rukavice.
- Tento přístroj mohou používat děti starší 8 let a osoby se sníženými tělesnými, smyslovými či duševními schopnostmi nebo osoby bez patřičných zkušeností a znalostí, pouze pokud jsou pod neustálým dozorem nebo byly poučeny o bezpečném použití výrobku a jsou si vědomy rizik spojených s jeho použitím.
- Je nutné se ujistit, zda si děti nehrají se zařízením.
- Čištění a údržba nesmí být prováděna dětmi bez dozoru.
- Místnost musí být dostatečně větraná, pokud je digestoř používána společně s jinými spalovacími zařízeními na plyn či jiná paliva.
- Vnitřní a vnější části digestoře musí být často čištěny (NEJMÉNĚ JEDNOU ZA MĚSÍC), za dodržení výslovných pokynů uvedených v návodu k údržbě.
- Při nedodržení pokynů pro čištění digestoře a výměnu a čištění filtrů hrozí nebezpečí požáru.
- Je přísně zakázáno připravovat pod digestoř pokrmy na ohni.
- Při výměně žárovky používejte pouze typ žárovky uvedený v tomto návodu, v

části věnované údržbě/výměně žárovek. Použití otevřeného ohně může poškodit filtry a způsobit požáry, proto oheň nesmí být nikdy používán.

Zvýšenou pozornost je nutné věnovat smažení, protože přehřátý olej by se mohl vznítit.

POZOR: Pokud je varná deska v provozu, přístupné části digestoře se mohou stát velmi teplými.

- Nepřipojujte přístroj k elektrické síti, dokud instalace nebude zcela ukončena.
- Nepřipojujte přístroj k elektrické síti, dokud instalace nebude zcela ukončena.
- Co se týče technických a bezpečnostních opatření pro odvod kouře, postupujte přesně podle předpisů příslušných místních orgánů.
- Odsávaný vzduch musí být odváděn do potrubí používaného pro odtah kouřů vznikajících při použití spalovacích zařízení na plyn či jiná paliva.

▲ POZOR! V případě chybějící instalace šroubů a úchytných prvků dle pokynů uvedených v tomto návodu může dojít k vzniku nebezpečí elektrické povahy.

- Nepoužívejte a nenechávejte digestoř bez správně instalovaných žárovek, jelikož hrozí nebezpečí úrazu elektrickým proudem.
- Nikdy nepoužívejte digestoř bez správně namontované mřížky!
- Digestoř nesmí být NIKDY používána jako opěrná plocha, pokud pro tento účel není výslovně určena.
- Při instalaci používejte pouze úchytné šrouby dodané z výrobkem.
- Pokud šrouby nejsou součástí vybavení, zakupte správný typ šroubů.

Používejte šrouby se správnou délkou, podle pokynů v Návodu pro instalaci.

• V případě pochyb se obraťte na pověřený servis nebo se poraďte s odborným personálem.

▲ POZOR! Nepoužívejte s programátorem, časovým spínačem, samostatným dálkovým ovládním nebo jiným zařízením, které se aktivuje automaticky.

▲ Instalace

• Minimální vzdálenost mezi podporou nádoby na varné ploše a nejnižší částí digestoře nesmí být menší než 60cm v případě elektrických sporáků 65cm v případě plynových či smíšených sporáků. Pokud návod na instalaci varného zařízení na plyn doporučují větší vzdálenost, je třeba se tímto pokynem řídit.

▲ Elektrické připojení

Síťové napětí musí odpovídat napětí uvedenému na štítku s charakteristikami umístěného uvnitř krytu. Pokud je kryt vybaven přípojkou, stačí jej zapojit do zásuvky odpovídající stávajícím normám, která se nachází ve snadno dosažitelném prostoru i po provedené montáži. Pokud kryt není vybaven přípojkami (přímé připojení k síti) nebo se zásuvka nenachází ve snadno dosažitelném prostoru i po provedené montáži, je třeba použít dvojpólový vypínač odpovídající normám, který zaručí úplné odpojení od sítě v podmínkách kategorie přepětí III, v souladu s pravidly instalace.

▲ POZOR! Dříve než opět napojíte obvod digestoře na síťové napájení a ověříte správné fungování, zkontrolujte si vždy, že síťový kabel byl správně namontován.

Tento spotřebič je označený v souladu s evropskou směrnicí 2012/19/EC - UK SI 2013 No.3113 o likvidaci elektrického a elektronického zařízení (WEEE). Zajištěním správné likvidace tohoto výrobku pomůžete zabránit případným negativním důsledkům na životní prostředí a lidské zdraví, ke kterým by nevhodnou likvidací tohoto výrobku mohlo dojít.



Symbol  na výrobku nebo na dokumentech přiložených k výrobku udává, že tento spotřebič nepatří do domácího odpadu. Spotřebič je nutné odvézt do sběrného místa pro recyklaci elektrického a elektronického zařízení.

Likvidace musí být provedena v souladu s místními předpisy o ochraně životního prostředí, které se týkají likvidace odpadu.

Podrobnější informace o zpracování, reuperaci a recyklaci tohoto výrobku zjistíte u příslušného místního úřadu, služby pro likvidaci domovního odpadu nebo v obchodě, kde jste výrobek zakoupili.

Přístroj byl navržen, testován a vyroben v souladu s:

- Bezpečnost: EN/IEC 60335-1; EN/IEC 60335-2-31, EN/IEC 62233.
- Výkonnost: EN/IEC 61591; ISO 5167-1; ISO 5167-3; ISO 5168; EN/IEC 60704-1; EN/IEC 60704-2-13; EN/IEC 60704-3; ISO 3741; EN 50564; IEC 62301.
- EMC: EN 55014-1; CISPR 14-1; EN 55014-2; CISPR 14-2; EN/IEC 61000-3-2; EN/IEC 61000-3-3.



(Osobitý mezinárodní výbor pro rádiové rušení, pozn. překl)

Doporučení pro správné použití s cílem snížit dopad na životní prostředí:

Zapněte digestoř na minimální rychlost, když začnete s vařením a nechte ji běžet několik minut poté, co jste vaření ukončili. Zvyšte rychlost pouze v případě nadměrného množství kouře nebo páry a použijte podpornou rychlost (i) jenom v extrémních situacích. Vyměňte uhlíkový filtr (y), je-li to nutné pro udržování účinnosti snižování zápachu. Vycistěte tukový filtr (z), je-li to nutné pro udržování jeho účinnosti. Použijte maximální průměr potrubního systému, jak je uvedeno v tomto návodu, pro optimalizaci účinnosti a minimalizaci hluku.

Použití

Digestoř je projektována k použití v odsávací verzi s vnějším

vývodem  anebo ve filtrující verzi s vnitřním čištěním vzduchu .

Provoz

Digestoř je vybavena ovládacím panelem s řízením rychlosti sání a světelným spínačem pro osvětlení varné desky.

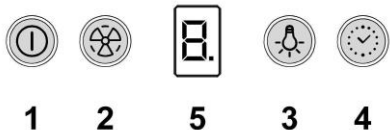

1. Tlačítko ON/OFF motoru

Stisknutím tohoto tlačítka zapnete digestoř, bude zvolena rychlost (výkon) sání 1.

Když je digestoř zapnutá (při jakékoliv rychlosti), stisknutím tohoto tlačítka digestoř vypnete.

2. Tlačítko pro výběr rychlosti

Když je digestoř vypnutá, stiskněte toto tlačítko pro zvolení rychlosti (výkon) sání 1.

Opětovným stisknutím je možné zvolit dostupné rychlosti (výkony) sání:

Rychlost (výkon) sání 1: na displeji se zobrazí číslo "1"

Rychlost (výkon) sání 2: na displeji se zobrazí číslo "2"

Rychlost (výkon) sání 3: na displeji se zobrazí číslo "3"

Intenzivní rychlost (výkon) sání: na displeji se zobrazí číslo "4" (blikající)

Intenzivní rychlost (výkon) sání je aktivována po omezenou dobu (zhruba 5 minut), po které se digestoř automaticky nastaví na rychlost (výkon) sání 2.

Postup předčasné deaktivace intenzivní rychlosti (výkonu) sání:

stiskněte tlačítko 2 - digestoř přejde na rychlosti (výkon) sání 2 nebo tlačítko 1: digestoř se vypne.

3. Tlačítko ON/OFF osvětlení

4. Tlačítko pro časově omezený provoz

5. Displej

Teplotní alarm

Digestoř je vybavena teplotním senzorem. Ten monitoruje teplotu v blízkosti digestoře každých 30" a v případě velmi vysoké teploty spustí motor na rychlost (výkonu) sání 3 .

Na displeji se zobrazí blikající písmeno "t".

Digestoř zůstává v provozu, dokud zůstanou podmínky pro aktivaci teplotního alarmu.

Tento alarm můžete deaktivovat stisknutím tlačítka 2.

Časově omezený provoz

Tato funkce umožňuje časově nastavení zvolené rychlosti (výkonu) sání a aktivuje se stisknutím tlačítka "4", po uplynutí doby se digestoř vypne.

Časově omezený provoz je k dispozici s následujícími nastavením:

- **Rychlost (výkon) sání 1:** - 20 minut (na displeji se zobrazí číslo "1" a bliká malá LED kontrolka)
- **Rychlost (výkon) sání 2:** - 15 minut (na displeji se zobrazí číslo "2" a bliká malá LED kontrolka)

- **Rychlost (výkon) sání 3:** - 10 minut (na displeji se zobrazí číslo "3" a bliká malá LED kontrolka)
- **Intenzivní rychlost (výkon) sání:** - 5 minut (na displeji se zobrazí číslo "4" a bliká malá LED kontrolka)

Stiskněte tlačítko 1 nebo tlačítko 4 pro předčasné vypnutí digestoře; stisknutím tlačítka 2 se digestoř vrátí na předchozí rychlost a nastavení.

Ukazatel nasycení tukového filtru

Po 80 hodinách provozu se na displeji budou střídavě zobrazovat nastavená rychlost a písmeno "F".

Ukazatel nasycení uhlíkového filtru- Po 320 hodinách provozu se na displeji budou střídavě zobrazovat nastavená rychlost a písmeno "C".

Vynulování ukazatele nasycení

Chcete-li vynulovat ukazatel nasycení, zapněte digestoř, stiskněte a přidržte tlačítko 1 po dobu zhruba 3 sekund.

Proveďte údržbu filtrů, jak je uvedeno v tomto návodu.

Pokud začnou blikat oba ukazatelé nasycení filtrů "F" a "C", proveďte postup *vynulování* dvakrát.

Ukazatel nasycení uhlíkového filtru není normálně aktivní a pokud je digestoř používána ve verzi s filtrováním, musí být aktivován poprvé ručně.

Aktivace ukazatele nasycení uhlíkového filtru:

Vypněte digestoř a stiskněte současně tlačítka 2 a 3 po dobu 3 sekund. Na displeji budou po dobu 2 sekund blikat písmena "F" a "C" na znamení aktivace ukazatele nasycení uhlíkového filtru.

Deaktivace ukazatele nasycení uhlíkového filtru:

Vypněte digestoř a stiskněte současně tlačítka 2 a 3 po dobu 3 sekund. Na displeji bude po dobu 2 sekund blikat písmeno "F" na znamení deaktivace ukazatele nasycení uhlíkového filtru.

Údržba

Pro čištění je třeba použít **VÝHRADNĚ** látku navlhčenou neutrálními tekutými čisticími prostředky. **NEPOUŽÍVEJTE ŽÁDNÉ NÁSTROJE NEBO POMŮCKY NA ČIŠTĚNÍ. NEPOUŽÍVEJTE ALKOHOL!**

Tukový filtr

Obr. 3-5-7

Může být jedním z následujících typů:

Papírový filtr se musí měnit jednou za měsíc, nebo pokud se zabarví jeho spodní strana, v tomto případě je zabarvení vidět skrz spodní mřížku.

Kovový tukový filtr má neomezenou životnost a musí se mýt ručně vlažnou vodou s čisticím prostředkem nebo v myčce na nádobí při nízké teplotě a krátkém cyklu. Při čištění dejte pozor, aby nedošlo k mechanickému poškození filtru.

Tukové kovové filtry se musí čistit podle stupně znečištění, nejméně však alespoň jednou měsíčně!

Filtr s aktivním uhlíkem (jen u filtrační verze)

Obr. 6

Saturace filtru s uhlíkem nastane po více či méně dlouhém užití, tj. závisí na typu kuchyně a pravidelném čištění filtru proti mastnotám. V každém případě je nutné nahradit patronu maximálně jednou za 4 měsíce.

NEMŮŽE být umýván či regenerován.

Výměna žárovek

Odpojte přístroj z elektrické sítě.

Pozor! Dříve než se dočnete svítidel si ověřte že vychladla.

Vyměňte poškozenou žárovku.

Používejte pouze žárovky LED max. 5W-GU5.3. Další podrobnosti naleznete v příloženém listu "ILCOS D" (alfanumerická pozice "5b").

Prísne dodržiavajte pokyny uvedené v tomto návode. Výrobca odmieta prevziať akúkoľvek zodpovednosť za prípadné poškodenie, poruchy, škody, alebo vznietenie odsávača, ktoré bolo spôsobené nedodržaním týchto predpisov. Odsávač pár slúži výhradne na odsávanie pár, dymu, pachov vzniknutých pri varení a je určený výhradne pre domáce použitie.

Poznámka: Prvky označené symbolom „(*)“ sú voliteľné príslušenstvo dodávané iba pri niektorých modeloch alebo prvky, ktoré nie sú štandardne dodávané a je potrebné ich zakúpiť samostatne.

Upozornenia

- Pred každým čistením alebo údržbou, odpojte odsávač pár od elektrickej siete vytiahnutím zástrčky alebo vypnutím hlavného vypínača bytu.

- Pre všetky inštalčné a údržbové operácie používajte pracovné rukavice.

- Zariadenie môže byť používané deťmi vo veku nie menej ako 8 rokov a osobami so zníženými fyzickými, zmyslovými alebo duševnými schopnosťami, alebo nedostatkom skúseností a potrebných znalostí, pokiaľ sú pod primeraným dozorom, alebo dostali pokyny o bezpečnom užívaní zariadenia a keď si uvedomujú s ňou spojené nebezpečenstvo.

- Deti musia byť kontrolované, aby sa nehrali so zariadením.

- Čistenie a údržbu nesmú vykonávať deti bez dozoru.

- Miestnosť musí mať dostatočné vetranie, keď kuchynský odsávač pár sa používa súčasne s inými zariadeniami spaľujúcimi plyn alebo iných palív.

- Odsávač pár sa musí pravidelne čistiť ako vnútorne tak zvonka (ASPOŇ RAZ ZA MESIAC), v každom prípade rešpektujte ako je výslovne uvedené v návode na údržbu.

- Nedodržanie noriem čistenia odsávača pár a výmeny a čistenia filtrov môže spôsobiť požiare. Je prísne zakázané pod odsávačom pár robiť jedlá

na plameni.

- Pri výmene lampy používajte len typ lampy uvedený v sekcii údržba/výmena lampy v tejto príručke.

Používanie otvoreného ohňa poškodzuje filtre a môže spôsobiť požiar a preto sa mu treba v každom prípade vyhnúť.

Vyprázdňovanie musí byť vykonané pod kontrolou, aby prehriaty olej sa nezapálil.

POZOR: Keď je varná doska v prevádzke, prístupné časti odsávača pary sa môžu zahriať.

- Nepripájajte zariadenie do elektrickej siete, kým inštalácia nie úplne dokončená.

- Pokiaľ ide o technické a bezpečnostné opatrenia, ktoré sa majú prijať pre vypúšťanie výparov, prísne sa dodržujte nariadeniami ustanovenými príslušnými miestnymi úradmi.

- Odsávaný vzduch nesmie byť dopravený do potrubia používaného pre vypúšťanie výparov produkovaných zariadeniami spaľujúcimi plyn alebo iné palivá.

▲ POZOR! Chýbajúca inštalácia upevňovacích skrutiek alebo prostriedkov v súlade s týmito pokynmi môže spôsobiť úraz elektrickým prúdom.

- Nepoužívajte alebo nechajte odsávač pár bez správne namontovaných lúčok kvôli možnému riziku úrazu elektrickým prúdom.

- Nikdy nepoužívajte odsávač pár bez správne namontovanej mriežky!

- Odsávač pár sa nesmie NIKDY používať ako nosný povrch, pokiaľ nie je výslovne uvedené

- Používajte len upevňovacie skrutky dodávané s výrobkom pre inštaláciu alebo, ak nie sú súčasťou dodávky, kúpte správny typ skrutiek.

- Používajte správnu dĺžku skrutiek, ktorá je označená v Návode na inštaláciu.

• Ak si nie ste istí, poraďte sa s autorizovaným servisným strediskom alebo podobným kvalifikovaným personálom.

▲ POZOR! Nepoužívajte s programovacím zariadením, časovačom, samostatným diaľkovým ovládaním alebo s akýmkoľvek iným zariadením, ktoré sa aktivuje samostatne.

▲ Montáž

• Minimálna vzdialenosť medzi podporou nádoby na varnej ploche a najnižšou časťou digestora nesmie byť menšia než 60cm v prípade elektrických sporákov, 65cm v prípade plynových či kombinovaných/zmiešaných sporákov. Pokiaľ návod na inštaláciu varného zariadenia na plyn odporúča väčšiu vzdialenosť, je treba sa týmto pokynom riadiť.

▲ Elektrické napojenie

Sieťové napätie musí zodpovedať napätiu uvedenému na štítku s charakteristikami umiestnenom vo vnútri odsávača. Pokiaľ je odsávač vybavený prípojkou/vidlicou, stačí ju zapojiť do zásuvky zodpovedajúcej aktuálnym normám, ktorá sa nachádza v ľahko dosiahnuteľnom priestore aj po prevedenej montáži. Pokiaľ odsávač nie je vybavený prípojkami/vidlicou (priame pripojenie k sieti) alebo sa zásuvka nenachádza v ľahko dosiahnuteľnom priestore aj po prevedení montáže, je nutné použiť dvojpólový vypínač zodpovedajúci normám, ktorý zaručí

úplné odpojenie od siete v podmienkach kategórie prepätí III, v súlade s pravidlami inštalácie.

▲ UPOZORNENIE! Skôr než opäť napojíte obvod digestora na sieťové napájanie a overíte správne fungovanie, skontrolujte si vždy, že sieťový kábel bol správne namontovaný.

Tento spotrebič je označený v súlade s európskou smernicou 2012/19/EC - UK SI 2013 No.3113 o likvidácii elektrického a elektronického zariadenia (WEEE).

Uistením sa, že tento výrobok bol po svojej životnosti odstránený správnym spôsobom, užívateľ prispieva k predchádzaniu možným negatívnym následkom pre životné prostredie a zdravie.



Symbol  výrobku alebo na jeho sprievodnej dokumentácii, upozorňuje, že s týmto výrobkom sa nesmie zaobchádzať ako s domácim odpadom, ale musí byť odovzdaný do príslušného miesta zberu pre recykláciu elektrických a elektronických prístrojov. Zbaviť sa ho riadením sa podľa miestnych zákonov o odstránení odpadkov. Kvôli dokonalejším informáciám o zaobchádzaní, znovuzískaní a recyklácii tohto výrobku, kontaktujte príslušné miestne úrady, služby pre zber domáceho odpadu alebo predajňu, v ktorej výrobok bol zakúpený.



Prístroj bol navrhnutý, testovaný a vyrobený v súlade s:

- Bezpečnosť: EN/IEC 60335-1; EN/IEC 60335-2-31, EN/IEC 62233.
- Výkonnosť: EN/IEC 61591; ISO 5167-1; ISO 5167-3; ISO 5168; EN/IEC 60704-1; EN/IEC 60704-2-13; EN/IEC 60704-3; ISO 3741; EN 50564; IEC 62301.
- EMC: EN 55014-1; CISPR 14-1; EN 55014-2; CISPR 14-2; EN/IEC 61000-3-2; EN/IEC 61000-3-3.
(CISPR - Osobitný medzinárodný výbor pre rádiové rušenie, pozn. prekl.)

Odporúčania pre správne použitie s cieľom znížiť dopad na životné prostredie: Zapnite digestor na minimálnu rýchlosť, keď začnete s varením a nechajte ho bežať niekoľko minút po ukončení varenia. Zvýšte rýchlosť len v prípade veľkého množstva dymu a pary a použite podpornú rýchlosť (rýchlosti) len v extrémnych situáciách. Vymeňte uhlíkový filter (filtre), ak je to potrebné na udržiavanie dobrej účinnosti zniženia zápachu. Vyčistite tukový filter (filtre), ak je to potrebné na udržiavanie jeho účinnosti. Použite maximálny priemer potrubného systému, ako je uvedené v tomto návode, na optimalizáciu účinnosti a minimalizáciu hluku.

Používanie

Odsávač pary je zhotovený na používanie v odsávacej verzii s

vonkajšou evakuáciou  alebo vo filtračnej s vnútornou recirkuláciou .

Činnosť

Digestor je vybavený ovládacím panelom s ovládaním rýchlostí odsávania a rozsvietením svetla pre osvetlenie varnej dosky.



1 **2** **5** **3** **4**

1. Tlačidlo zapnutia/vypnutia motora

Stlačením tohto tlačidla zapnete digestor, zvolí sa rýchlosť nasávania (výkon) 1.

Keď je digestor zapnutý (pri hociakej rýchlosti), stlačením tohto tlačidla ho môžete vypnúť.

2. Tlačidlo výberu rýchlostí

Keď je digestor vypnutý, stlačením tohto tlačidla vyberiete rýchlosť (výkon) odsávania 1.

Opätovným stlačením je možné zvoliť dostupné rýchlosti (výkony) odsávania:

Rýchlosť (výkon) odsávania 1: na displeji sa zobrazí číslo „1“

Rýchlosť (výkon) odsávania 2: na displeji sa zobrazí číslo „2“

Rýchlosť (výkon) odsávania 3: na displeji sa zobrazí číslo „3“

Intenzívna rýchlosť (výkon) odsávania: na displeji sa zobrazí blikajúce číslo „4“

Intenzívna rýchlosť (výkon) odsávania sa aktivuje na obmedzenú dobu (asi 5 minút), potom sa digestor automaticky prepne na rýchlosť (výkon) odsávania 2. Postup na skoršie vypnutie intenzívnej rýchlosti (výkonu) odsávania:

stlačte tlačidlo 2 – digestor sa nastaví na rýchlosť (výkon) odsávania 2, alebo stlačte tlačidlo 1: digestor sa vypne.

3. Tlačidlo zapnutia/vypnutia osvetlenia

4. Tlačidlo pre obmedzenú dobu prevádzky

5. Displej

Teplotný alarm

Digestor je vybavený snímačom teploty. Ten monitoruje teplotu v blízkosti digestora každých 30 sekúnd a v prípade veľmi vysokej teploty spustí motor pri rýchlosti (výkone) odsávania 3.

Na displeji sa zobrazí blikajúce písmeno „t“.

Digestor zostane v prevádzke, dokým pretrvávajú podmienky aktivácie teplotného alarmu.

Tento alarm môžete deaktivovať stlačením tlačidla 2.

Časovo obmedzená prevádzka

Táto funkcia umožňuje načasovať zvolenú rýchlosť odsávania (výkon) a aktivuje sa stlačením tlačidla „4“. Po uplynutí času sa digestor vypne.

Časovo obmedzená prevádzka je k dispozícii s nasledujúcimi nastaveniami:

- **Rýchlosť odsávania (výkon) 1:** - 20 minút (na displeji sa zobrazí číslo „1“ a bliká malá LED dióda)
- **Rýchlosť odsávania (výkon) 2:** - 15 minút (na displeji sa zobrazí číslo „2“ a bliká malá LED dióda)
- **Rýchlosť odsávania (výkon) 3:** - 10 minút (na displeji sa zobrazí číslo „3“ a bliká malá LED dióda)
- **Intenzívna rýchlosť odsávania (výkon):** - 5 minút (na displeji sa zobrazí číslo „4“ a bliká malá LED dióda)

Stlačením tlačidla 1 alebo 4 digestor vypnete pred uplynutím času; stlačením tlačidla 2 sa digestor vráti na predchádzajúcu rýchlosť a nastavenie.

Indikátor nasýtenia tukového filtra

Po 80 hodinách prevádzky sa na displeji striedavo zobrazuje nastavená rýchlosť a písmeno „F“.

Indikátor nasýtenia uhlíkového filtra– Po 320 hodinách prevádzky sa na displeji striedavo zobrazuje nastavená rýchlosť a písmeno „C“.

Reset indikátora nasýtenia

Ak chcete resetovať indikátor nasýtenia, zapnite digestor a podržte stlačené tlačidlo 1 asi na 3 sekundy.

Údržbu filtrov vykonajte podľa pokynov uvedených v tejto príručke.

Ak začnú blikať oba indikátory nasýtenia filtra „F“ a „C“, vykonajte postup pre *resetovanie* dvakrát.

Indikátor nasýtenia uhlíkového filtra nie je bežne aktívny a ak sa digestor používa vo verzii filtra, prvý raz sa musí aktivovať manuálne.

Aktivácia indikátora nasýtenia uhlíkového filtra:

Vypnite digestor a súčasne stlačte tlačidlá 2 a 3 na 3 sekundy. Na displeji zablikajú písmená „F“ a „C“ po dobu 2 sekúnd na signalizáciu toho, že bol aktivovaný indikátor nasýtenia uhlíkového filtra.

Deaktivácia indikátora nasýtenia uhlíkového filtra:

Vypnite digestor a súčasne stlačte tlačidlá 2 a 3 na 3 sekundy. Na displeji zabliká po dobu 2 sekúnd iba písmeno „F“ na signalizáciu toho, že bol deaktivovaný indikátor nasýtenia uhlíkového filtra.

Údržba

Pri čistení je treba použiť **VÝLUČNE** látku navlhčenú neutrálnymi tekutými čistiacimi prostriedkami.

NEPOUŽÍVAJTE ŽIADNE NÁSTROJE ALEBO POMOCKY NA ČISTENIE. NEPOUŽÍVAJTE ALKOHOOL!

Protitukový filter

Obr. 3-5-7

Ak je umiestnený vo vnútri podstavcovej mriežke, môže byť jedným s nasledujúcich druhov:

Filter z papiera musí byť vymenený jedenkrát za mesiac alebo ak je na vrchnej strane farebný, keď farba presvitá cez otvory mriežky.

Filter z kovu musí byť čistený jedenkrát za mesiac, s nie dráždivými čistiacimi prostriedkami, ručne alebo v umývačke riadu pri nízkej teplote a krátkym umývacím cyklom.

Umývaním v umývačke riadu, protitukový filter sa môže odfarbiť ale jeho charakteristické vlastnosti sa tým vôbec nezmenia

Uhoľný filter (iba pre filtračnú verziu)

Obr. 6

Nasýtenie filtra s uhlíkom nastane po viac či menej dlhom užívaní, tj. závisí na type kuchyne a pravidelnom čistení filtra proti masnotám. V každom prípade je nutné nahradiť filter približne raz za 4 mesiace. **NEMÔŽE** byť umývaný alebo regenerovaný.

Výmena žiaroviek

Vypnite odsávač z elektrickej siete.

Pozor! Skôr ako sa dotknete žiaroviek, presvedčte sa, že sú chladné.

Vymeňte poškodenú žiarovku.

Používajte iba LED žiarovky max. 5W-GU5.3. Ďalšie podrobnosti nájdete v priloženom letáku "ILCOS D" (alfanumerická poloha "5b").

Ezen kézikönyv utasításait szigorúan be kell tartani. Az itt feltüntetett utasítások be nem tartásából származó bármilyen hiba, kár vagy tüzesettel kapcsolatban a gyártó felelősséget nem vállal. A páraelszívó a főzési pára és füst elszívására szolgál, kizárólag háztartási használatra.

Megjegyzés: A „(*)” jelzésű részek opcionális kiegészítők, amelyek csak az egyes modellek tartozékai, illetve olyan részek, amelyek nem részei a csomagnak, külön kell ezeket beszereznie.

Figyelmeztetés

• Bármilyen tisztítási és karbantartási művelet megkezdése előtt, a készüléket le kell választani az elektromos hálózatról! Húzza ki a készülék villásdugóját, vagy áramtalanítsa a háztartási elosztódoboz főkapcsolóját lekapcsolva!

• Minden beszerelési és karbantartási munkálathoz használjon munkavédelmi kesztyűt!

• A készüléket 8 éven felüli gyerekek, valamint a csökkent fizikális, érzékszervi és szellemi képességekkel bíró személyek, illetve azok, akik nem rendelkeznek megfelelő tudással és tapasztalattal, kizárólag megfelelő felügyelet mellett használhatják, illetve abban az esetben, ha megfelelő útmutatást kaptak a készülék biztonságos használatát illetően és megértették a készülék használatával járó veszélyeket!

• Ne engedje, hogy a gyermekek játsszanak a készülékkel!

• A készülék tisztítását és karbantartását gyermekek csak felügyelet mellett végezhetik!

• Az elszívó más, gáz- vagy egyéb tüzelőanyagú készülékkel való egyidejű használata esetén biztosítani kell a helyiség megfelelő szellőzését!

• Az elszívót mind belül, mind kívül (LEGALÁBB HAVONTA EGYSZER) rendszeres gyakorisággal tisztítani kell!

• A kézikönyvben feltüntetett karbantartási utasításokat minden esetben tartsa be!

• Az elszívó tisztítási előírásainak, valamint a szűrők cseréjének és tisztításának figyelmen kívül hagyása tűzveszélyt okoz! Az elszívó alatt szigorúan tilos nyílt lángon készíteni ételt!

• Az izzó cseréjéhez kizárólag az e kézikönyv „karbantartás - izzó cseréje” c. részben megadott típusú izzót használjon!

A nyílt láng használata károsítja a szűrőket és tűzveszélyt okozhat, emiatt minden esetben kerülni kell a nyílt láng használatát!

Ne hagyja őrizetlenül a sütést, mert a túlhevült olaj meggyulladhat!

FIGYELEM! A főzőlap működése közben az elszívó hozzáférhető részei felforrósodhatnak!

• Ne csatlakoztassa a készüléket az elektromos hálózatra, amíg a beszerelést teljesen el nem végezte!

• A füstelvezetéshez szükséges műszaki és biztonsági intézkedéseket illetően, az illetékes helyi hatóságok vonatkozó rendeleteit szigorúan tartsa be!

• A keringetett levegőt nem szabad a gáz- vagy egyéb égéstermék üzemű készülékek füstjének elvezetéshez használt csőben szállítani!

▲ FIGYELEM! A csavarok és rögzítő elemeknek nem az útmutató szerinti felhelyezése áramütés-veszélyt okozhat!

• Ne használja az elszívót helytelenül felszerelt lámpával, illetve ne hagyja azt lámpa nélkül, mert áramütést okozhat!

• Soha ne használja az elszívót felszerelt rostély nélkül!

• Az elszívót SOHA ne használja tárolófelületként, hacsak az ilyen célra való használata nincs egyértelműen jelezve!

• Beszereléshez kizárólag a készülékhez mellékelt csavarokat használja! Amennyiben a csavar nem része a csomagnak, ügyeljen a megfelelő típusú csavarok beszerzésére!

• A beszerelési útmutatóban feltüntetett, megfelelő hosszúságú csavarokat használjon!

• Kétség esetén kérjen tájékoztatást a szakszerviztől, vagy hasonló képesítésű személyzettől!

▲ FIGYELEM! Ne használja programozóval, időzítővel, különálló távirányítóval vagy bármilyen más olyan eszközzel, amelyik automatikusan kapcsol be.

▲ Felszerelés

• A főzőkészülék felülete és a konyhai szagelszívó legalsó része közötti minimális távolság nem lehet kisebb, mint 60cm elektromos főzőlap, és 65cm gáz vagy vegyes tüzelésű főzőlap esetén.

Ha a gázfőzőlap beszerelési utasításában ennél nagyobb távolság szerepel, azt kellfigyelembe venni.

▲ Villamos bekötés

A hálózati feszültségnek azonosnak kell lennie a konyhai páraelszívó belsejében elhelyezett műszaki adattáblán feltüntetett feszültséggel. Ha az elszívó rendelkezik villásdugóval, csatlakoztassa

egy hozzáférhető helyen elhelyezett, az érvényben lévő szabványoknak megfelelő dugaszoló aljzathoz, akár a beszerelést követően is. Ha nem rendelkezik csatlakozódugóval (közvetlen csatlakozás a hálózathoz) vagy a dugaszoló aljzat nem hozzáférhető, szereljen fel egy szabványos, kétpólusú megszakítót akár a beszerelést követően is, amely III. túláram-kategória esetén biztosítja a hálózatról való teljes leválasztását, a telepítési szabályoknak megfelelően.

▲ FIGYELEM! Mielőtt az elszívó áramkörét visszaköti a hálózatba és ellenőrzi, hogy az elszívó helyesen működik-e, mindig ellenőrizze azt is, hogy a hálózati vezeték beszerelése szabályos-e.

A készüléken található jelzés megfelel az elektromos és elektronikus berendezések hulladékaikról szóló 2012/19/EC - UK SI 2013 No.3113 európai irányelvben (WEEE) foglalt előírásoknak.

A hulladékká vált termék szabályszerű elhelyezésével Ön segít elkerülni a környezettel és az emberi egészséggel kapcsolatos azon esetleges negatív következményeket, amelyeket a termék nem megfelelő hulladékkezelése egyébként okozhatna.

A terméken vagy a termékhez mellékelt dokumentumokon



feltüntetett  jelzés arra utal, hogy ez a termék nem kezelhető háztartási hulladékként. Ehelyett a terméket a villamos és elektronikus berendezések újrahasznosítását végző telephelyek valamelyikén kell leadni.

Kiselejtezőeszkor a hulladéktávollításra vonatkozó helyi környezetvédelmi előírások szerint kell eljárni.

A termék kezelésével, hasznosításával és újrahasznosításával kapcsolatos bővebb tájékoztatásért forduljon a lakóhelye szerinti polgármesteri hivatalhoz, a háztartási hulladékok kezelését végző társasághoz vagy ahhoz a bolthoz, ahol a terméket vásárolta.

A berendezést a következő szabványoknak megfelelően tervezték, gyártották, és ellenőrizték:



• Biztonság: EN/IEC 60335-1; EN/IEC 60335-2-31, EN/IEC 62233.

• Teljesítmény: EN/IEC 61591; ISO 5167-1; ISO 5167-3; ISO 5168; EN/IEC 60704-1; EN/IEC 60704-2-13; EN/IEC 60704-3; ISO 3741; EN 50564; IEC 62301.

• Elektromágneses összeférhetőség EMC: EN 55014-1; CISPR 14-1; EN 55014-2; CISPR 14-2; EN/IEC 61000-3-2; EN/IEC 61000-3-3.

A megfelelő használatot és a környezetre gyakorolt káros hatás mérséklését elősegítő javaslatok: Az elszívót a minimum sebességen kapcsolja be akkor, amikor a főzés megkezdődik, és hagyja néhány percig üzemelni még azt követően is, hogy a főzést befejezte. A berendezést csak akkor kapcsolja nagyobb sebességfokozatra, ha a főzés közben nagy mennyiségű füst vagy gőz keletkezik, és csak akkor használja az intenzív sebességet, ha arra ténylegesen szükség van. Cserélje ki a szénzsűrőket akkor, amikor a berendezés jelzi ennek szükségességét, így biztosíthatja, hogy a készülék hatékonyan nyeli el a szagokat. A megfelelő szűrőképeség biztosítása érdekében cserélje ki a zsírszűrőt akkor, amikor a berendezés erre figyelmeztet. A hatékonyság növelése és a zajszint csökkentése érdekében tanácsos a jelen útmutató által megadott maximális csóatómérőket alkalmazni.

Használat

Az elszívó külső elvezetésű elszívó  vagy belső visszaforgatós szűrős  üzemmódban is használható.

Működése

A páraelszívó vezérlőpanellel felszerelt, amelyen egy szívósebesség-szabályozó és egy világítás-kapcsoló vezérlő található a főzőlap megvilágításához.

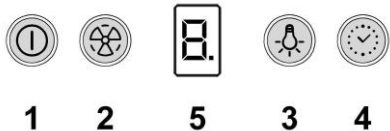

1. Motor BE/KI gomb

Nyomja meg ezt a gombot a páraelszívó bekapcsolásához, az 1 elszívó sebességen (teljesítményen) fog indulni.

A páraelszívó lekapcsolásához nyomja meg ezt a gombot (az elszívó bármely sebességen működhet).

2. Sebesség kiválasztó gomb

Lekapcsolt páraelszívóval nyomja meg ezt a gombot, hogy kiválassza az 1 elszívó sebességet (teljesítményt).

Ha tovább nyomja, kiválaszthat egyet a rendelkezésre álló elszívó sebességek (teljesítmények) közül:

1. elszívó sebesség (teljesítmény): a kijelzőn megjelenik az „1”-es szám

2. elszívó sebesség (teljesítmény): a kijelzőn megjelenik a „2”-es szám

3. elszívó sebesség (teljesítmény): a kijelzőn megjelenik a „3”-as szám

Intenzív elszívó sebesség (teljesítmény): a kijelzőn megjelenik a „4”-es szám (villog)

Az intenzív elszívó sebesség (teljesítmény) egy meghatározott ideig kapcsol be (kb. 5 perc), ezután a páraelszívó automatikusan visszaáll a 2. elszívó sebességre (teljesítményre).

Ha az idő lejártá előtt le kívánja kapcsolni az intenzív elszívó sebességet (teljesítményt):

nyomja meg a 2. gombot - a páraelszívó a 2 elszívó sebességre (teljesítményre) áll be vagy az 1. gombot: a páraelszívó kikapcsol.

3. Világítás ON/OFF gomb

4. Korlátozott ideig tartó működés gomb

5. Kijelző

Hőmérséklet riasztás

A páraelszívó hőérzékelővel felszerelt. Ez figyeli a hőmérsékletet a páraelszívó közelében 30 másodpercenként és nagyon magas hőmérséklet esetén 3 elszívó sebességen (teljesítményen) kapcsolja be a motort.

A kijelzőn megjelenik a villogó „t” betű.

A páraelszívó addig marad működésben, amíg fennállnak a hőmérséklet riasztást okozó feltételek.

Ez a riasztás a 2 gomb megnyomásával kapcsolható ki.

Korlátozott ideig tartó működés

Ez a funkció lehetővé teszi, hogy időzítse a kiválasztott elszívó sebességet (teljesítményt), és a „4” gomb megnyomásával aktiválható. Miután az idő eltelt, a páraelszívó kikapcsol.

A korlátozott ideig tartó működés az alábbi beállításokkal érhető el:

- **1. elszívó sebesség (teljesítmény):** - 20 perc (a kijelzőn megjelenik az „1” szám és egy kis LED villog)
- **2. elszívó sebesség (teljesítmény):** - 15 perc (a kijelzőn megjelenik a „2” szám és egy kis LED villog)
- **3. elszívó sebesség (teljesítmény):** - 10 perc (a kijelzőn megjelenik a „3” szám és egy kis LED villog)
- **Intenzív elszívó sebesség (teljesítmény):** - 5 perc (a kijelzőn megjelenik a „4” szám és egy kis LED villog)

Nyomja meg az 1 vagy a 4 gombot a páraelszívó idő előtti lekapcsolásához; a 2 gomb megnyomásával a páraelszívó visszatér az előző sebességhez és beállításokhoz.

A zsírszűrő eltömődésének jelzése

80 órányi működés után a kijelzőn felváltva jelenik meg a beállított sebesség és az „F” betű.

A szénzsűrő eltömődésének jelzése - 320 órányi működés után a kijelzőn felváltva jelenik meg a beállított sebesség és a „C” betű.

Az eltömődés jelzőjének alaphelyzetbe állítása

Az eltömődés jelzésének alaphelyzetbe állításához, kapcsolja be a páraelszívót, nyomja meg és tartsa lenyomva az **1** gombot, körülbelül 3 másodpercig.

A jelen kézikönyv szerint végezze el a szűrők karbantartását. Ha mind az „F”, mind a „C” eltömődés jelző elkezd villogni, végezze el kétszer az *alaphelyzetbe állítás* folyamatát.

A szénszűrő eltömődésének jelzése általában nem aktív és ha a páraelszívót szűrő üzemmódban használja, először kézzel kell aktiválni.

A szénszűrő eltömődés jelzésének aktiválása:

Kapcsolja le a páraelszívót és nyomja meg egyidejűleg a **2** és **3** gombokat, 3 másodpercig. A kijelzőn 2 másodpercig villog az „F” és „C” betű, így jelzik, hogy aktiválta a szénszűrő eltömődés jelzését.

A szénszűrő eltömődés jelzésének kikapcsolása:

Kapcsolja le a páraelszívót és nyomja meg egyidejűleg a **2** és **3** gombokat, 3 másodpercig. A kijelzőn 2 másodpercig villog az „F” betű, így jelzi, hogy kikapcsolta a szénszűrő eltömődés jelzését.

Karbantartás

A tisztításhoz **KIZÁRÓLAG** semleges folyékony mosószerrel átitatott nedves ruhát használjon. **A TISZTÍTÁSHOZ NINCS SZÜKSÉG SEMMILYEN ESZKÖZRE.** Kerülje a súrolószert tartalmazó mosószerek használatát. **NE HASZNÁLJON ALKOHOLT!**

Zsírzsűrő filter

ábra 3-5-7

Amennyiben tartórácsban van elhelyezve, a zsírzsűrő a következő típusú lehet:

A **papírzsűrőt** havonta egyszer kell cserélni, illetve akkor, ha felső oldala elszíneződött, és a színezés a rácson keresztül is látható.

A **fémzsűrőt** havonta egyszer kézzel (nem agresszív tisztítószerekkel), illetve mosogatógépben (rövid ideig, alacsony hőfokon) el kell mosni.

Mosogatógépben történő mosáskor a fém zsírzsűrő elszíneződhet, de ez egyáltalán nem befolyásolja szűrési jellemzőit

Szénfilter (csak keringtetett változat esetén)

ábra 6

A szénfilter telítődése többé vagy kevésbé hosszú idő alatt történik meg, a tűzhely típusától és a zsírzsűrő tisztogatásának rendszerességétől függően. Mindenképpen cserélni kell a betétet legalább négyhavonként.

NEM lehet kimosni vagy regenerálni

Égőcsere

Bármilyen karbantartási munka megkezdése előtt szüntesse meg az elszívó áramellátását, kösse ki a hálózatból.

Figyelem! Mielőtt a lámpákhoz érne, győződjön meg róla, hidegek-e.

Cserélje ki a sérült lámpát.

Max. 5W-GU5.3 LED lámpákat használjon. További információkért tekintse át a mellékelt "ILCOS D" lapot ("**5b**" alfanumerikus pozíció).

Придържайте се стриктно към тук посочените инструкции. Фирмата не носи отговорност за евентуални неизправности, повреди или възпламеняване на уреда, възникнали в резултат на неспазване на инструкциите в настоящото упътване. Аспираторът е проектиран за аспириране на дима и парата, които се отделят при готвене, и е предназначен само за битова употреба.

Забележка: Частите, отбелязани със символа "(*)", са опционални аксесоари и се доставят само с някои модели или са детайли, които трябва да бъдат закупени отделно.

Предупреждения

- Преди каквато и да било операция, свързана с почистването или поддръжката, изключете аспиратора от ел. мрежата, като извадите щепсела от контакта или изключите главния прекъсвач в жилището.

- При извършване на всички операции свързани с инсталирането и поддръжката, използвайте работни ръкавици.

- Уредът може да бъде използван от деца на възраст не по-ниска от 8 години и от лица с ограничени физически, сетивни или умствени възможности или хора без опит или необходимите познания, но при условие че са под наблюдение или след като са получили необходимите инструкции за безопасно използване на уреда и свързаните с него опасности.

- Не позволявайте на децата да си играят с уреда!

- Почистването и поддръжката не трябва да се извършва от деца без наблюдението на възрастен.

- Помещението трябва да разполага с достатъчна вентилация когато аспираторът се използва едновременно с други уреди на газ или друг вид гориво.

- Аспираторът трябва да се почиства често както отвътре така и отвън

(ПОНЕ ВЕДНЪЖ В МЕСЕЦА).

- Придържайте се към инструкциите посочени в наръчника за поддръжка!

- Неспазването на инструкциите за почистване на аспиратора и за подмяна и почистване на филтрите води до риск от пожар.

- Строго забранено е приготвянето на ястия фламбе под аспиратора.

- За да подмените лампите, използвайте само тези, които са посочени в раздел „Поддръжка/подмяна на лампите“, както е посочено в настоящия наръчник за експлоатация.

Използването на открит пламък е вредно за филтрите и може да предизвика пожар, затова трябва на всяка цена да се избягва.

Приготвянето на пържени храни трябва да се извършва под наблюдение, тъй като сгорещеното олио може да се възпламени.

ВНИМАНИЕ: Когато готварският плот работи, достъпните части на аспиратора могат да се нагорещат.

- Не свързвайте уреда към ел. мрежата докато не сте приключили окончателно с монтажа.

- Що се отнася до техническите размери и мерките за безопасност, които трябва да предприемете за отвеждането на димните газове навън, Ви препоръчваме да се придържате стриктно към правилата, предвидени в регламентите на компетентните местни власти.

- Аспирираният въздух не трябва да се насочва към тръбопроводите, които се използват за отвеждане на димните газове, отделящи се при използването на уреди работещи с газ или друг вид гориво.

▲ ВНИМАНИЕ! Неисталирането на болтовете и механизмите за фиксиране в съответствие с настоящите инструкции може да доведе до рискове от електрическо естество.

- Не използвайте и не оставяйте аспиратора без правилно монтирани лампички поради евентуален риск от токов удар.

- Никога не използвайте аспиратора без правилно монтирана решетка!

- Аспираторът не трябва НИКОГА да се използва като опорен плот освен ако това не е специално указано.

- При монтажа използвайте само фиксиращите болтове, които са доставени заедно с уреда или ако няма такива, закупете подходящи болтове.

- Използвайте болтове с подходяща дължина, както е посочено в наръчника за инсталиране.

- При наличие на съмнения, моля свържете се с оторизирания сервиз за техническо обслужване или квалифициран персонал.

▲ ВНИМАНИЕ! Не използвайте с програматор, таймер, отделно дистанционно управление или каквото и да е друго устройство, което се активира автоматично.

Монтиране

- Минималното разстояние между повърхността, на която се поставят съдовете за готвене и най-ниската част на кухненския аспиратор, трябва да бъде не по-малко от 60cm в случай

на електрически печки и не по-малко от 65cm, в случай на газови или комбинирани печки.

Ако в инструкциите на газовия уред за готвене е посочено по-голямо разстояние, то трябва да се има предвид.

Ел. връзка

Напрежението в ел.мрежата трябва да отговаря на напрежението, което е посочено върху етикета с данните за аспиратора, поставен от вътрешната му страна. Ако е снабден с щепсел свържете аспиратора към контакт, съответстващ на действащите норми и намиращ се на лесно достъпно място дори и след приключване на монтажа. Ако не е снабден с щепсел (директно свързване към мрежата), или щепселът не е на достъпно място след приключване на монтажа, използвайте двуполусен прекъсвач според нормите, така че да се осигури пълно изключване на мрежата при свръхнапрежение III, в съответствие с правилата за монтиране.

▲ ВНИМАНИЕ! Преди да свържете отново аспиратора към мрежата и да проверите дали функционира правилно, проверете дали кабелът е монтиран както трябва.

Този уред отговаря на изискванията на :

- Европейската директива 2012/19/EC - UK SI 2013 No.3113

- Waste Electrical and Electronic Equipment (WEEE).

Уверявайки се, че този уред ще бъде рециклиран по подобаващият за това начин, Вие допринасяте за опазването на околната среда и вашето здраве.



Символът  върху уреда или в придружаващата го документация посочва, че този продукт не трябва да бъде считан за домашен отпадък, а трябва да бъде предаден в специално предназначени за това пунктове за рециклиране на електрическа и електронна техника. Придържайте се към местните нормативи за преработка на отпадъци. За по-подробна информация във връзка с предаването, събирането и рециклирането на този продукт ви съветваме да се обърнете към компетентните местни служби, службите за събиране на домашни отпадъци или магазинът, в който сте закупили този ел. уред.



Уредът е проектиран, тестван и произведен в съответствие с:

- Безопасност: EN/IEC 60335-1; EN/IEC 60335-2-31, EN/IEC 62233.
- Работни характеристики: EN/IEC 61591; ISO 5167-1; ISO 5167-3; ISO 5168; EN/IEC 60704-1; EN/IEC 60704-2-13; EN/IEC 60704-3; ISO 3741; EN 50564; IEC 62301.
- EMC - Електромагнитна съвместимост: EN 55014-1; CISPR 14-1; EN 55014-2; CISPR 14-2; EN/IEC 61000-3-2; EN/IEC 61000-3-3.

Предложения за правилна употреба, за да се намали въздействието върху околната среда: Включете (ON) аспиратора на минимална скорост, когато започнете да готвите и го оставете да работи няколко минути след приключване на готвенето. Увеличавайте скоростта само в случай на голямо количество дим и пари и използвайте увеличените скорости само в екстремни ситуации. Сменяйте филтъра/филтрите с активен въглен, когато е необходимо, за да поддържате добра ефективност на намаляване на миризмата. Почиствайте филтъра/филтрите за мазнини, когато е необходимо, за да поддържате добра ефективност на филтъра за мазнините. Използвайте максималния диаметър на системата за отвеждане на въздуха, посочен в това ръководство за оптимизиране на ефективността и за намаляване на шума.

Употреба

Аспираторът е предвиден за употреба във вариант на

аспираща версия с вентилационен изход  или филтрираща версия с рециркулиране .

Начин на употреба

Абсорбаторът разполага с команден панел с контрол на скоростите на засмукване и контрол на включването на светлината за осветяване на готварския плот.



1. Бутон ON/OFF мотор

Натиснете този бутон за да включите аспиратора, избира се скоростта (мощността) на аспирация 1. При включен аспиратор (всякаква скорост) натиснете този бутон, за да изключите аспиратора.

2. Бутон за избор на скорост

При изключен аспиратор, натиснете това, за да изберете скоростта (мощността) на аспирация 1. При повторно натискане е възможно да се изберат наличните скорости (мощности) на аспирация: **Скорост (мощност) на аспирация 1:** на дисплея се появява числото "1"
Скорост (мощност) на аспирация 2: на дисплея се появява числото "2"
Скорост (мощност) на аспирация 3: на дисплея се появява числото "3"

Интензивна скорост (мощност) на аспирация: на дисплея се появява числото "4" (мигащо)

Интензивната скорост (мощност) на аспирация се активира за ограничено време (приблизително 5 минути), след което аспираторът автоматично се позиционира на скорост (мощност) на аспирация 2. За да деактивирате скоростта (мощността) на интензивната аспирация преди определеното време: натиснете бутон 2 - аспираторът се позиционира на скорост (мощност) на аспирация 2 или бутон 1: аспираторът се изключва.

3. Бутон ON/OFF Осветление

4. Бутон за функциониране с ограничено време

5. Дисплей

Аларма температура

Аспираторът е оборудван с температурен датчик. Той следи температурата в близост до аспиратора на всеки 30" и включва мотора при скорост (мощност) на аспирация 3 в случай на много висока температура.

На дисплея се появява мигащата буква "t".

Аспираторът остава функциониращ докато продължават условията за активиране на алармата за температура.

Може да се деактивира тази аларма с натискане на бутон 2.

Функциониране на определено време

Тази функция позволява да се зададе време на скоростта (мощността) на избраната аспирация и се активира чрез натискане на бутон "4", след като изтече времето, аспираторът се изключва.

Функционирането за ограничено време е налично при следните настройки:

- **Скорост (мощност) на аспирация 1:** - 20 минути (на дисплея се появява цифрата "1" и мига малък LED индикатор)
- **Скорост (мощност) на аспирация 2:** - 15 минути (на дисплея се появява цифрата "2" и мига малък LED индикатор)
- **Скорост (мощност) на аспирация 3:** - 10 минути (на дисплея се появява цифрата "3" и мига малък LED индикатор)
- **Скорост (мощност) на интензивна аспирация:** - 5 минути (на дисплея се появява цифрата "4" и мига малък LED индикатор)

Натиснете бутон 1 или бутон 4 за да изключите аспиратора преди определеното време; при натискане на бутон 2 аспираторът се връща към предходната скорост и настройки.

Индикатор за запушване на от филтъра за мазнини

След 80 часа работа, на дисплея се появяват редуващи се зададената скорост и буквата "F".

Индикатор за запушване на филтъра с въглен. След 320 часа работа, на дисплея се появяват редуващи се зададената скорост и буквата "C".

Ресет на индикатор за запушване

За да извършите ресет на индикатора за запушване, включете аспиратора и натиснете и задръжте натиснат бутон 1 за около 3 секунди.

Извършете поддръжката на филтрите, както е посочено в това ръководство.

В случай, че двата индикатора за запушване на филтри "F" и "C" започнат да мигат, пристъпете към операцията за *ресет* два пъти.

Индикаторът за запушване на филтъра с въглен не е нормално активиран и дали аспираторът се използва във версията с филтър, трябва да се активира ръчно първия път.

Активиране на индикатора за запушване на филтъра с въглен:

Изключете аспиратора и едновременно натиснете бутоните 2 и 3 за 3 секунди. На дисплея мигат за 2 секунди буквите "F" и "C" за да покажат настъпилото активиране на индикатора за запушване на филтъра с въглен.

Деактивиране на индикатора за запушване на филтъра с въглен:

Изключете аспиратора и едновременно натиснете бутоните 2 и 3 за 3 секунди. На дисплея мига за 2 секунди само буквата "F" за да покаже настъпилото деактивиране на индикатора за запушване на филтъра с въглен.

Поддръжка

За почистването използвайте **ЕДИНСТВЕНО** кърпа, навлажнена с неутрални течни почистващи препарати. **НЕ ИЗПОЛЗВАЙТЕ ИНСТРУМЕНТИ ИЛИ ПРИБОРИ ЗА ПОЧИСТВАНЕ!**

Избягвайте препарати, които съдържат абразивни частици. **НЕ ИЗПОЛЗВАЙТЕ СПИРТ!**

Филтър за мазнини

Фиг. 3-5-7

Ако е разположен на носеща решетка, филтърът може да бъде от следния тип:

Хартиевият филтър се сменя веднъж месечно или, ако горната му страна е оцветена, когато оцветяването започне да прозира през дупките на решетката.

Металният филтър се почиства веднъж месечно с неутрални миелци препарати, на ръка или в миялната машина при ниска температура и кратка програма.

При миенето в миялна машина металният филтър за мазнини може да избледнее, но филтриращите му свойства по никакъв начин не се променят.

Филтър с активен въглен (само за филтрираща версия)

Фиг. 6

Филтърът с активен въглен се запушва приблизително след дълъг период на използване в зависимост от начина на готвене и от това колко често почиствате филтъра.

Във всеки случай е необходимо да подмените филтъра с активен въглен на всеки четири месеца или когато индикаторът за засищане на филтрите показва, че е необходимо.

Не се мие нито може да се използва повторно.

Подмяна на ел. крушки

Изключете уреда от ел. мрежата.

Внимание! Преди да вземете в ръка ел. крушките проверете дали са изстинали.

Заменете повредената лампа.

Използвайте единствено лампи LED с максимална мощност 5W-GU5.3. За допълнителна информация, консултирайте приложената листовка "ILCOS D" (цифрено-буквена позиция "5b").

Urmăriți îndeaproape instrucțiunile conținute în acest manual. Producătorul își declină orice responsabilitate în cazul daunelor sau incendiilor provocate aparatului și derivate dintr-o utilizare incorectă și din nerespectarea instrucțiunilor conținute în acest manual. Hota a fost proiectată pentru aspirarea gazelor arse și vaporilor rezultată în urma gătirii alimentelor și este destinată doar utilizării casnice.

Notă: Elementele marcate cu simbolul „(*)” sunt accesorii opționale livrate doar pentru anumite modele, sau care nu sunt livrate și trebuie cumpărate.

Avertismente

- Înainte de orice operațiune de curățare sau de întreținere, deconectați hota de la rețea prin scoaterea ștecherului sau deconectați sursa de alimentare cu energie.

- Purtați întotdeauna mănuși de lucru pentru toate operațiunile de instalare și întreținere.

- Acest aparat poate fi folosit de copii cu vârsta peste 8 ani și persoane cu capacități fizice, senzoriale sau mentale reduse sau lipsite de experiență și cunoștințe, dacă sunt sub supraveghere și au fost instruite cu privire la utilizarea aparatului în condiții de siguranță și înțeleg riscurile implicate.

- Copiiiilor nu trebuie să li se permită să manipuleze comenzile sau să se joace cu aparatul.

- Curățarea și întreținerea nu se face de către copii fără supraveghere.

- Locul în care este instalat aparatul trebuie să fie ventilat suficient, în cazul în care hota de bucătărie se utilizează împreună cu alte dispozitive de ardere a gazelor sau a altor combustibili.

- Hota trebuie să fie curățată în mod regulat atât în interior cât și în exterior (cel puțin o dată pe lună).

- Trebuie să se respecte în mod expres ceea ce este indicat în Instrucțiunile de întreținere.

- Defectarea capotei de curățare a aparatului, schimbarea și curățarea filtrelor poate provoca incendii.

- Gătirea alimentelor cu foc cu flacără direct sub hotă este strict interzisă.

- Pentru înlocuirea becurilor, utilizați numai tipul de becuri indicat în secțiunea **Întreținere/Înlocuirea becurilor** din acest manual.

Utilizarea flăcării este dăunătoare filtrelor și poate provoca risc de incendiu; prin urmare, trebuie evitată în orice situație. Orice prăjire trebuie să se facă cu grijă, pentru a se asigura că uleiul nu se supraîncălzește și aprinde.

AVERTISMENT: Părțile accesibile ale hotei pot deveni fierbinti pe durata utilizării.

- Nu conectați aparatul la rețeaua electrică până când instalarea este până când instalarea nu este complet terminată.

- În ceea ce privește măsurile tehnice și de siguranță care trebuie adoptate pentru evacuarea fumului, este important să se urmărească îndeaproape normele locale.

- Sistemul de evacuare a fumului pentru acest aparat nu trebuie să fie conectat la nici un sistem de ventilație existent care este folosit în alte scopuri, cum ar fi evacuarea gazelor de ardere rezultate de la aparatele consumatoare de gaz sau alți combustibili.

▲ ATENȚIE! Neinstalarea șuruburilor sau a dispozitivul de fixare în conformitate cu aceste instrucțiuni poate duce la pericolele de natură electrică.

- Nu folosiți și nu lăsați hota fără bec montat corect din cauza riscului de electrocutare.

- Nu folosiți niciodată hota fără ca aceasta să aibă grilele montate în mod eficient.

- Hota nu trebuie utilizată NICIODATĂ ca suprafață de sprijin dacă acest lucru nu este precizat în mod expres.

- Folosiți numai șuruburile de fixare furnizate împreună cu produsul pentru instalare sau, în cazul în care nu sunt incluse, achiziționați tipul corespunzător de șuruburi.

- Utilizați lungimea corectă pentru șuruburile identificate în Ghidul de instalare.

- În caz de incertitudine, consultați un centru de asistență service autorizat sau o persoană cu calificare corespunzătoare.

▲ ATENȚIE! Nu utilizați cu un temporizator, timer, o telecomandă separată sau orice alt dispozitiv care este activat automat.

Instalarea

- Distanța minimă între suprafața suportului recipientelor pe dispozitivul de gătit și partea de jos a hotei nu trebuie să fie mai mică de 60cm în cazul mașinilor de gătit electrice și de 65cm în cazul mașinilor de gătit cu gaz sau mixte.

Dacă instrucțiunile dispozitivului de gătit cu gaz specifică o distanță mai mare, este necesar să țineți cont de aceasta.

Conexarea Electrică

Tensiunea din rețea trebuie să corespundă cu tensiunea la care se referă eticheta situată în interiorul hotei. Dacă este prevăzută cu ștecher conectați hota la o priză conform cu normele în vigoare, poziționată într-o zonă accesibilă și după instalare. Dacă nu este prevăzută cu ștecher (conexiunea este direct la rețea) sau ștecherul nu este poziționat într-o zonă accesibilă și după instalare, aplicați un întrerupător bipolar la normă care să asigure deconectarea completă de la rețea în condițiile categoriei de supratensiune III, conform regulilor de instalare.

▲ ATENȚIE! Înainte de a efectua conectarea circuitului hotei la alimentația din rețea și de a verifica funcționarea corectă, controlați întotdeauna dacă cablul a fost montat în mod corect.

Acest aparat este marcat în conformitate cu Directiva Europeană 2012/19/EC - UK SI 2013 No.3113 referitoare la Deșeurile de Echipament Electric și Electronic (WEEE).

Asigurându-vă că acest produs este eliminat în mod corect, contribuiți la prevenirea potențialelor consecințe negative asupra mediului înconjurător și sănătății persoanelor, consecințe care ar putea fi provocate de aruncarea necorespunzătoare la gunoi a acestui produs.



Simbolul  de pe produs, sau de pe documentele care însoțesc produsul, indică faptul că acesta nu poate fi aruncat împreună cu deșeurile menajere. Trebuie predat la punctul de colectare corespunzător, pentru reciclarea echipamentului electric și electronic.

Aruncarea la gunoi a aparatului trebuie făcută în conformitate cu normele locale pentru eliminarea deșeurilor.

Pentru informații mai detaliate privind eliminarea, valorificarea și reciclarea acestui produs, vă rugăm să contactați administrația locală, serviciul de eliminare a deșeurilor menajere sau magazinul de unde ați cumpărat produsul.

Aparat proiectat, testat și fabricat în conformitate cu:

• Siguranță: EN/IEC 60335-1; EN/IEC 60335-2-31, EN/IEC 62233.



• Randonment: EN/IEC 61591; ISO 5167-1; ISO 5167-3; ISO 5168; EN/IEC 60704-1; EN/IEC 60704-2-13; EN/IEC 60704-3; ISO 3741; EN 50564; IEC 62301.

• EMC: EN 55014-1; CISPR 14-1; EN 55014-2; CISPR 14-2; EN/IEC 61000-3-2; EN/IEC 61000-3-3.

Recomandări pentru o utilizare corespunzătoare în scopul reducerii impactului asupra mediului: Când începeți să gătiți, porniți hota la viteză minimă și lăsați-o să funcționeze timp câteva minute după ce ați terminat de gătit. Măriți viteza în cazul cantităților mari de fum sau vapori și utilizați viteza/ele sportivă/e doar în cazuri extreme. Înlocuiți filtrul/ele de carbon, atunci când este necesar, pentru a menține o eficiență optimă de reducere a mirosului. Curățați filtrul/ele de grăsime, atunci când este necesar, pentru a menține o eficiență optimă a filtrului. Utilizați diametrul maxim al sistemului de conducte indicat în acest manual pentru a optimiza eficiența și pentru a reduce la minimum nivelul de zgomot.

Utilizarea

Hota a fost realizată pentru a fi utilizată în versiunea aspirantă

cu evacuare externă  sau în versiunea filtrantă cu recirculare internă .

Funcționarea

Hota este echipată cu un panou de comenzi pentru controlul vitezei de aspirație și controlul aprinderii luminii, pentru iluminarea plitei.



1. Tastă ON/OFF motor

Apăsați această tastă pentru a porni hota; va fi selectată viteza (puterea) de aspirație 1.

Cu hota pornită (la orice viteză), apăsați această tastă, pentru a opri hota.

2. Tastă de selectare a vitezelor

Cu hota oprită, apăsați această tastă pentru a selecta viteza (puterea) de aspirație 1.

Apăsând încă o dată, veți putea selecta vitezele (puterile) de aspirație disponibile:

Viteză (putere) de aspirație 1: pe afișaj apare numărul "1"

Viteză (putere) de aspirație 2: pe afișaj apare numărul "2"

Viteză (putere) de aspirație 3: pe afișaj apare numărul "3"

Viteză (putere) de aspirație intensivă: pe afișaj apare numărul "4" (cu aprindere intermitentă)

Viteza (puterea) de aspirație intensivă se activează pe un interval scurt de timp (aproximativ 5 minute), după care hota se va comuta automat pe viteza (puterea) de aspirație 2.

Pentru a dezactiva viteza (puterea) de aspirație intensivă, înainte de expirarea intervalului de timp:

apăsați tasta 2 - hota se va comuta pe viteza (puterea) de aspirație 2 sau tasta 1: hota se va opri.

3. Tastă ON/OFF iluminare

4. Tastă pentru funcționarea pe un interval limitat de timp

5. Afișaj optic

Alarmă temperatură

Hota este prevăzută cu un senzor de temperatură. Acesta monitorizează temperatura în apropierea hotei o dată la 30 de secunde și pornește motorul la viteza (puterea) de aspirație 3 în cazul unei temperaturi foarte ridicate.

Pe afișaj va apărea litera "t" cu aprindere intermitentă.

Hota va rămâne în funcțiune, atâta timp cât se vor menține condițiile ce au determinat declanșarea alarmei de temperatură.

Această alarmă se poate dezactiva, apăsând tasta 2.

Funcționare pe un interval limitat de timp

Această funcție permite să se temporizeze viteza (puterea) de aspirație selectată și se activează apăsând pe tasta "4", iar după expirarea intervalului de timp, hota se va opri.

Funcționarea pe un interval limitat de timp este disponibilă cu următoarele setări:

- **Viteză (putere) de aspirație 1:** - 20 Minute (pe afișaj apare numărul "1" și se aprinde intermitent un mic LED)
- **Viteză (putere) de aspirație 2:** - 15 Minute (pe afișaj apare numărul "2" și se aprinde intermitent un mic LED)
- **Viteză (putere) de aspirație 3:** - 10 Minute (pe afișaj apare numărul "3" și se aprinde intermitent un mic LED)
- **Viteză (putere) de aspirație intensivă:** - 5 Minute (pe afișaj apare numărul "4" și se aprinde intermitent un mic LED)

Apăsați tasta 1 sau tasta 4 pentru a opri hota înainte de expirarea intervalului de timp; la apăsarea tastei 2 hota va reveni la viteza și la setările anterioare.

Indicator de saturație a filtrului de grăsime

După 80 de ore de funcționare, pe afișaj vor fi indicate alternativ viteza setată și litera "F".

Indicator de saturație a filtrului cu cărbune- După 320 de ore de funcționare, pe afișaj vor fi indicate alternativ viteza setată și litera "C".

Resetare indicator de saturație

Pentru a reseta indicatorul de saturație, porniți hota, apoi apăsați și țineți apăsată tasta 1 timp de aproximativ 3 secunde.

Efectuați operațiunile de întreținere a filtrelor, conform instrucțiunilor din prezentul manual.

În cazul în care ambele indicatoare de saturație a filtrelor "F" și "C" încep să se aprindă intermitent, efectuați operațiunea de resetare de două ori.

De regulă, indicatorul de saturație a filtrului cu cărbune nu este activat, iar dacă hota este utilizată pe versiunea cu filtrare, prima dată va trebui să fie activat manual.

Activarea indicatorului de saturație a filtrului cu cărbune:

Oprii hota și apăsați concomitent pe tastele 2 și 3 timp de 3 secunde. Pe afișaj se vor aprinde intermitent, timp de 2 secunde, literele "F" și "C" pentru a indica activarea cu succes a indicatorului de saturație a filtrului cu cărbune.

Dezactivarea indicatorului de saturație a filtrului cu cărbune:

Oprii hota și apăsați concomitent pe tastele 2 și 3 timp de 3 secunde. Pe afișaj se va aprinde intermitent, timp de 2 secunde, doar litera "F" pentru a indica dezactivarea cu succes a indicatorului de saturație a filtrului cu cărbune.

Întreținerea

Pentru curățare folosiți **EXCLUSIV** un material îmbibat cu detergenți lichizi neutri. **NU UTILIZAȚI UNELTE SAU INSTRUMENTE PENTRU CURĂȚARE!** Evitați folosirea produselor pe bază de abrazivi **NU FOLOSIȚI ALCOOL!**

Filtru anti-grăsime

Fig. 3-5-7

Dacă este amplasat în interiorul unui grătar de susținere, acesta poate fi:

un filtru de hârtie: trebuie să fie înlocuit o dată pe lună sau, dacă este colorat pe fața superioară, atunci când culoarea se vede prin orificiile grătarului.

un filtru metalic: trebuie să fie spălat o dată pe lună, cu detergenți neagresivi, cu mâna sau în mașina de spălat vase (ciclul rapid, la temperatură mică).

Dacă este spălat în mașina de spălat vase, filtrul degresant din metal se poate decolora, dar caracteristicile sale filtrante nu se modifică.

Filtru de cărbune (numai pentru versiunea filtrantă)

Fig. 6

Saturația filtrului de cărbune depinde de folosirea mai mult sau mai puțin prelungită a tipului de mașina de gătit precum și de curățarea regulată a filtrului pentru grăsime. În orice caz, cartușul filtrului trebuie înlocuit cel mult la fiecare patru luni. NU-l spălați sau refolosiți.

Înlocuirea becurilor

Deconectați hota de la rețeaua electrică.

Atenție! Înainte de a atinge becurile, asigurați-vă că nu au o temperatură ridicată.

Înlocuiți becul defect.

Utilizați exclusiv becuri LED de max 5W-GU5.3. Pentru mai multe detalii, consultați instrucțiunile atașate "ILCOS D" (poziție alfanumerică"5b").

Изделие хозяйственно-бытового назначения.
Производитель снимает с себя всякую ответственность за неполадки, ущерб или пожар, которые возникли при использовании прибора вследствие несоблюдения инструкций, приведенных в данном руководстве. Вытяжка служит для всасывания дыма и пара при приготовлении пищи и предназначена только для бытового использования.

Примечание: Принадлежности, обозначенные знаком "(*)", являются опциональными, поставляемыми только на некоторые модели, или представляют собой детали, не входящие в комплект поставки, и которые закупаются отдельно.

Внимание!

- Перед началом какой либо операции по чистке или обслуживанию, отключить вытяжку от электрической сети, вынимая вилку из розетки или отключая общий выключатель помещения. Для всех операций по установке и обслуживанию использовать рабочие перчатки.

- Прибор может быть использован детьми не младше 8 лет и лицами со сниженными физическими, сенсорными или умственными способностями, или же с недостаточным опытом, если находятся под контролем, или если были обучены использовать прибор безопасным образом и если понимают связанные с этим опасности.

- Дети должны быть под контролем и не должны играть с прибором.

- Операции по чистке и обслуживанию не должны проводиться детьми без надзора

- Помещение должно иметь достаточную вентиляцию, когда кухонная вытяжка используется одновременно с другими приборами, работающими на газе или других топливах.

- Вытяжка должна часто очищаться как внутри, так и снаружи (ХОТЯ БЫ

ОДИН РАЗ В МЕСЯЦ), придерживаясь того, что указано в инструкциях по обслуживанию.

- Несоблюдение норм чистки вытяжки и замены и чистки фильтров увеличивает риск возгорания.

Строго запрещено приготовление еды на открытом огне под вытяжкой.

- Для замены лампочки освещения использовать только тип лампочки указанный в разделе обслуживания/замены лампочки этого руководства.

Использование открытого пламени наносит ущерб фильтрам и может привести к загораниям, поэтому должно избегаться в любом случае.

Жаренье должно проводиться под надзором, чтобы избежать возможности возгорания раскаленного подсолнечного масла.

ВНИМАНИЕ: Когда варочная поверхность работает, доступные части вытяжки могут нагреваться.

- Не подключать прибор к электрической сети до тех пор, пока установка полностью не закончена.

- То что касается технических мер и мер безопасности в применении до сброса паров строго придерживаться того что предусматривается по нормам локальных компетентных органов.

- Всасываемый воздух не должен выпускаться в трубу, используемую для выбросов дымов приборами, работающими на газе или других топливах.

▲ ВНИМАНИЕ! Неустановка соответствующих винтов и приспособлений для фиксирования в соответствии с этими инструкциями

может привести к рискам электрического происхождения.

- Не использовать или оставлять вытяжку без лампочек правильно установленных с риском получить удар электрическим током.

- Никогда не использовать вытяжку без правильно установленной решётки!

- Вытяжка НИКОГДА не должна использоваться, как опорная поверхность, если только не указано иначе.

- Использовать только винты для фиксирования в комплекте с продуктом для установки или, если нет в комплекте, приобрести винты правильного типа.

- Использовать правильную длину винтов, указанную в руководстве по установке.

- В случае сомнений, консультироваться в авторизованном центре по обслуживанию или с квалифицированным персоналом.

▲ ВНИМАНИЕ! Не используйте устройство с программатором, таймером, отдельным пультом дистанционного управления или любым другим устройством, которое включается автоматически.

▲ Установка

- Расстояние нижней грани вытяжки над опорной плоскостью под сосуды на кухонной плите должно быть не менее 60см – для электрических плит, и не менее 65 см для газовых или комбинированных плит.

Если в инструкциях по установке газовой плиты оговорено большее расстояние, то учтите это.

▲ Электрическое соединение

Напряжение сети должно соответствовать напряжению, указанному на табличке технических данных, которая размещена внутри прибора. Если вытяжка снабжена вилкой, подключите вытяжку к штепсельному разъему. Он должен отвечать действующим правилам и быть расположен в легкодоступном месте. Включить в розетку можно после установки. Если же вытяжка не снабжена вилкой (прямое подключения к сети), или штепсельный разъем не расположен в доступном месте, также и после установки, то используйте надлежащий двухполюсный выключатель, обеспечивающий полное размыкание сети при возникновении условий перенапряжения 3-ей категории, в соответствии с инструкциями по установке.

▲ ВНИМАНИЕ! прежде чем подключить к сети питания электрическую систему вытяжки и проверить исправное функционирование ее убедитесь в том, что кабель питания правильно смонтирован.

Данное изделие промаркировано в соответствии с Европейской директивой 2012/19/EC - UK SI 2013 No.3113 по утилизации электрического и электронного оборудования (WEEE).

Обеспечив правильную утилизацию данного изделия, Вы сможете предотвратить потенциальные негативные последствия для окружающей среды и здоровья человека.



Символ  на самом изделии или сопроводительной документации указывает, что при утилизации данного изделия с ним нельзя обращаться как с обычными бытовыми отходами. Вместо этого, его следует сдавать в соответствующий пункт приемки электрического и электронного оборудования для последующей утилизации.

Сдача на слом должна производиться в соответствии с местными правилами по утилизации отходов.

За более подробной информацией о правилах обращения с такими изделиями, их утилизации и переработки обращайтесь в местные органы власти, в службу по утилизации отходов или в магазин, в котором Вы приобрели данное изделие.

Устройство разработано, испытано и изготовлено в соответствии с:



- Безопасность: EN/IEC 60335-1; EN/IEC 60335-2-31, EN/IEC 62233.

- Эксплуатационные характеристики: EN/IEC 61591; ISO 5167-1; ISO 5167-3; ISO 5168; EN/IEC 60704-1; EN/IEC 60704-2-13; EN/IEC 60704-3; ISO 3741; EN 50564; IEC 62301.

- EMC: EN 55014-1; CISPR 14-1; EN 55014-2; CISPR 14-2; EN/IEC 61000-3-2; EN/IEC 61000-3-3. Предложения для правильного использования в целях снижения воздействия на окружающую среду: Включите вытяжной колпак на минимальной скорости, когда начинаете готовить, и оставьте его работать в течение нескольких минут после того, как закончите готовить. Увеличивайте скорость только в случае большого количества дыма и пара, и прибегайте к использованию повышенных скоростей только в экстремальных ситуациях. Заменяйте угольный фильтр(ы), когда это необходимо, для поддержания хорошей эффективности уменьшения запахов. Очищайте жировой/ые фильтр(ы), когда это необходимо, для поддержания хорошей эффективности жирового фильтра. Используйте максимальный диаметр системы воздухопроводов, указанный в данном руководстве, для оптимизации эффективности и минимизации уровня шума.

Эксплуатация

Вытяжка выполнена для применения в исполнении с

отводом наружу  или в исполнении с внутренней рециркуляцией воздуха .

Функционирование

Вытяжка оснащена панелью управления для контроля скорости вытяжного вентилятора и включения света для освещения рабочей поверхности плиты.

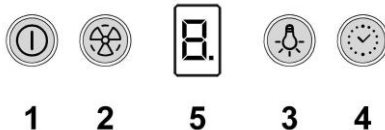

1. Кнопка ВКЛ/ВЫКЛ двигателя

Нажимая на эту кнопку, вытяжка начинает работу на скорости 1.

Нажимая на кнопку (ВЫКЛ) при включенной вытяжке, происходит выключение последней.

2. Кнопка увеличения скорости

Нажимая на эту кнопку, вытяжка начинает работу на скорости 1.

Нажимая на эту кнопку (при включенной вытяжке), можно изменить скорость двигателя:

- Скорость 1:** на дисплее выводится цифра "1"

- Скорость 2:** на дисплее выводится цифра "2"

- Скорость 3:** на дисплее выводится цифра "3"

- Высокая скорость:** на дисплее выводится цифра "4" (мигает).

Высокоскоростная функция регулируется таймером.

Стандартная уставка времени - 5', по завершении которого вытяжка переходит в режим работы со скоростью 2.

Нажмите на кнопку 2 для отмены этой функции перед тем, как истечет заданное время; вытяжка перейдет в режим работы со скоростью 1. Нажмите на кнопку 1 для выключения вытяжки.

3. Кнопка ВКЛ/ВЫКЛ подсветки

4. Кнопка таймера скорости

5. Дисплей

Аварийный сигнал увеличение Температуры

Вытяжка оборудована датчиком температуры, который включает двигатель на 3 скорости, если очень высокая температура возле дисплея.

Аварийный сигнал отображается на дисплее в виде мигающей буквы "t".

Аварийное состояние остается до тех пор, пока не упадет температура ниже уровня включения аварийного сигнала.

Чтобы выйти с данного режима нажмите на кнопку "2".

Каждые 30" датчик снимает значения температуры окружающей среды возле дисплея.

Кнопка таймера скорости

Нажмите на кнопку "4" для активации таймера скорости; вытяжка выключится по истечении заданного времени.

Таймер работает следующим образом:

- **Скорость 1 - 20 минут** (на дисплее выводятся цифра

- “1” и небольшой мигающий СИД)
- **Скорость 2** - 15 минут (на дисплее выводятся цифра “2” и небольшой мигающий СИД)
- **Скорость 3** - 10 минут (на дисплее выводятся цифра “3” и небольшой мигающий СИД)
- **Высокая скорость** - 5 минут (на дисплее выводятся цифра “4” и небольшой мигающий СИД).

Нажмите на кнопку **1** или **4** для выключения вытяжки во время работы таймера скорости; нажимая на кнопку **2**, вытяжка возвращается к заданной скорости.

Сигнализация насыщения жирулавливающего фильтра.

По истечении 80 часов работы на дисплее появляются по очереди установленная скорость и буква “F”

Индикатор насыщения угольного фильтра

По истечению 320 часов работы на дисплее по очереди появляются установленная скорость и буква “С”.

Сброс сигнализации насыщения фильтров

Для сброса сигнализации насыщения включить вытяжку, нажать и удерживать кнопку **1** на протяжении 3 секунд.

Выполнить обслуживание фильтров как описано в настоящем руководстве.

Если обе сигнализации насыщения фильтров “F” и “С” начинают пульсировать, необходимо выполнить два раза сброс сигнализации.

Сигнализация насыщения угольного фильтра обычно не активирована и если вытяжка используется в режиме рециркуляции необходимо первый раз активировать ее в ручную.

Подключение сигнализации насыщения угольного фильтра:

Выключить вытяжку и держать 3 секунды одновременно нажатыми кнопки “2” и “3”.

На дисплее пульсируют на протяжении 2 секунд буквы “F” и “С” указывая что выполнена активация сигнализации насыщения угольного фильтра.

Отключение сигнализации насыщения угольного фильтра:

Выключить вытяжку и держать 3 секунды одновременно нажатыми кнопки “2” и “3”. На дисплее пульсирует на протяжении 2 секунд только буква “F”, указывая на то, что отключение сигнализации насыщения угольного фильтра выполнена.

Уход

Для очистки используйте **ТОЛЬКО** специальную тряпку, смоченную нейтральным жидким моющим средством. **НЕ ИСПОЛЬЗУЙТЕ НИКАКИЕ ИНСТРУМЕНТЫ ДЛЯ ОЧИСТКИ.** Не применяйте средства, содержащие абразивные материалы. **НЕ ПРИМЕНЯЙТЕ СПИРТ!**

Фильтры задержки жира

Рис. 3-5-7

При установке внутри решетки фильтры имеют в следующих вариантах:

Бумажный фильтр подлежит замене раз в месяц или при цветной верхней части, замена рекомендуется в том случае, когда цвет становится видимым через отверстия решетки.

Металлический фильтр промывается вручную раз в месяц с помощью моющих неабразивных средств или в посудомоечных машинах при низких температурах и коротком рабочем цикле.

При мытье в посудомоечной машине может иметь место некоторое обесцвечивание фильтра задержки жира, но его фильтрующая характеристика остается абсолютно неизменной.

Угольный фильтр (только в режиме рециркуляции)

Рис. 6

Насыщение угольного фильтра происходит по истечении более или менее длительного периода эксплуатации, предопределяемого типом кухни и периодичностью очистки жировых фильтров. В любом случае, заменяйте картридж по крайней мере через каждые 4 месяца.

Угольный фильтр НЕ подлежит мойке или регенерации.

Замена ламп

Отключите прибор от электросети.

Внимание! Прежде чем прикасаться к лампам убедитесь в том, что они остыли.

Замените поврежденную лампу.

Используйте только светодиодные лампы макс. мощностью 5 Вт, с цоколем GU5.3. Для получения подробной информации смотрите прилагаемую листовку “ILCOS D” (буквенно-цифровой код “5b”).

Чітко дотримуйтеся приведених в даному керівництві інструкцій. Виробник знімає з себе будь-яку відповідальність за несправності, збитки або пожежу, що може мати місце при використанні пристрою внаслідок невиконання інструкцій, приведених в даному керівництві. Витяжний ковпак спроектований для всмоктування диму та пару, що утворюється під час приготування їжі та призначений лише для побутового використання.

Примітка: Деталі, позначені знаком "(*)" є додатковими аксесуарами та постачаються лише з деякими моделями, або є деталями, які не постачаються в комплекті і їх потрібно купувати.

Попередження по безпеці

Перед початком будь якої операції по очищенню або обслуговуванню, відключіть витяжку від електричної сітки витягуючи вилку з розетки або відключаючи загальний вимикач приміщення.

- Для усіх операцій по установці та обслуговуванню використовуйте робочі рукавиці.

- Пристрій може використовуватися дітьми не молодшими 8 років та особами із зниженими фізичними, сенсорними або розумовими здібностями, або з недостатнім досвідом якщо знаходяться під контролем, або були навчені використовувати пристрій в безпечній спосіб та якщо розуміють пов'язані з тим небезпеки.

- Діти повинні бути під контролем і не повинні гратися з пристроєм.

- Операції по чищенню та обслуговуванню не повинні проводитися дітьми без нагляду.

- Приміщення повинно мати достатню вентиляцію коли витяжка використовується одночасно з іншими пристроями що працюють на газі або інших паливах.

- Витяжку необхідно часто чистити як в середині, так і ззовні (ХОЧА Б ОДИН РАЗ НА МІСЯЦЬ), дотримуватися в

будь якому випадку того, що вказується в інструкціях по обслуговуванню.

- Не дотримання норм очищення та заміни і очищення фільтрів збільшує ймовірність ризику загоряння.

- Суворо заборонено приготування їжі на відкритому вогні під витяжкою.

- Для заміни лампочки освітлення використовувати тільки тип лампочки вказаний в розділі обслуговування/заміна лампочки цього посібника.

Використання відкритого полум'я наносить збиток фільтрам і може призвести до загорання, тому потрібно уникати в будь якому випадку.

Смаження повинно проводитися під наглядом щоб уникнути загоряння розливої олії.

УВАГА: Коли варильна поверхня працює, доступні частини можуть нагріватися.

- Не підключати пристрій до електричної сітки до тих пір, поки не буде повністю закінчена установка.

- Що стосується технічних мір та мір безпеки у використанні що відноситься до викидів парів, суворо дотримуйтеся норм місцевих компетентних органів.

- Повітря що втягується, не повинно випускатися в трубу яка використовується для викиду димів пристроями що працюють на газі та інших паливах.

▲ УВАГА! Не встановлювання відповідних гвинтів і пристроїв для фіксування у відповідності з цими інструкціями може привести до ризиків електричного походження.

- Не використовувати або залишати витяжку без правильно встановлених

лампочок з ризиком отримати удар електричним струмом.

- Ніколи не використовувати витяжку без правильно встановленої решітки!

- Витяжка НІКОЛИ не повинна використовуватися як опорна поверхня, якщо тільки не вказується.

- Використовувати гвинти для фіксування в наборі з продуктом для установки, якщо немає в наборі, придбати гвинти правильного типу.

- Використовувати правильну довжину гвинтів яка вказується в посібнику по встановленню.

- У випадку сумнівів, консультиватися в авторизованому центрі або з кваліфікованим персоналом.

▲ УВАГА! Не слід використовувати з програматором, таймером, окремим пультом керування або з будь-яким іншим пристроєм, який приводиться в дію автоматично.



Інсталяція

- Відстань нижньої відчастини витяжки до посуду на кухонній плиті має бути не менше 60см, у випадку електричних плит, та 65 см, у випадку газових та комбінованих плит.

Необхідно приймати до уваги відстані, які вказуються в інструкції з інсталяції газової плити.



Під'єднання до електромережі

Напруга в електромережі має відповідати вказаним характеристикам на етикетці, яка знаходиться всередині витяжки. Якщо в комплект входить вилка під'єднання в електромережу, то

слід під'єднати витяжку до розетки, що відповідає існуючим нормам та знаходиться в доступному місці, що можна виконати й після інсталяції. Якщо ж вилка не входить в комплект (пряме під'єднання в електромережу), або розетка не знаходиться в доступному місці, також і після інсталяції, то слід вмонтувати належний двох-полюсний вимикач, який забезпечить повне відключення від мережі в умовах перенапруги III категорії, в повній відповідності з правилами інсталяції.

▲ УВАГА! перед тим як знову підключити витяжку до електромережі і перевірити правильність роботи, завжди контролюйте щоб шнур мережі був змонтований вірно.

Даний виріб промаркований відповідно до Європейської директиви 2012/19/EC - UK SI 2013 No.3113, утилізація електричного і електронного обладнання (WEEE). Забезпечуючи вірну утилізацію цього виробу, Ви допоможете попередити потенційні негативні наслідки для оточуючого середовища і здоров'я людини, котрі могли б мати місце в протилежному випадку.



Символ  на самому виробі або на супроводжуючому його документі вказує, що при утилізації цього виробу з ним не можна поводитися як зі звичайними побутовими відходами. Він має здаватися у відповідний пункт прийому електричного і електронного обладнання для подальшої утилізації. Здавання на злам повинно виконуватися згідно з місцевими правилами по утилізації відходів. Для більше детальної інформації про правила поводження з такими виробами, їх утилізації і переробки звертайтеся в місцеві органи влади, в службу по утилізації відходів, або в магазин, в якому Ви придбали даний виріб.

Прилад спроектовано, випробувано і виготовлено згідно з:

- Безпека: EN/IEC 60335-1; EN/IEC 60335-2-31, EN/IEC 62233.



- Експлуатаційні якості: EN/IEC 61591; ISO 5167-1; ISO 5167-3; ISO 5168; EN/IEC 60704-1; EN/IEC 60704-2-13; EN/IEC 60704-3; ISO 3741; EN 50564; IEC 62301.

- EMC: EN 55014-1; CISPR 14-1; EN 55014-2; CISPR 14-2; EN/IEC 61000-3-2; EN/IEC 61000-3-3. Поради для правильної експлуатації та для зменшення впливу на

середовище: Вмикайте витяжку на мінімальну швидкість перед початком приготування їжі, і залишайте її працювати на декілька хвилин після закінчення приготування. Збільшуйте швидкість тільки у разі великої кількості диму і пару та використовуйте наддув тільки у крайніх випадках. Для підтримання високої ефективності видалення запахів, за необхідності, виконуйте заміну вугільного(-их) фільтру(-ів). Для підтримання високої ефективності фільтру жирів, за необхідності, виконуйте чистку фільтру(-ів) жирів. Використовуйте максимальний діаметр системи повітроводів, що вказаний у інструкції для оптимізації ефективності та мінімізації шуму.

Використання

Витяжний ковпак спроектований для використання в

режимі відводу назовні  чи в режимі внутрішньої рециркуляції .

Функціонування

Витяжка обладнана панеллю команд з контролем швидкості витягування та контролем світла для освітлення варильної поверхні.



1. Кнопка ON/OFF (ВКЛ./ВИМК.) мотора

Натискуйте цю кнопку для включення витяжного ковпака, при цьому умикається вибір швидкості (потужності) витягу 1.

При включеному ковпаку (на будь-якій швидкості) натискуйте цю кнопку для виключення витяжного ковпака.

2. Кнопка вибору швидкості

При вимкненому витяжному ковпаку натискуйте цю кнопку для вибору швидкості (потужності) витяжки 1.

При повторному натисненні можна буде вибрати доступні швидкості (потужності) витяжки:

Швидкість (потужність) витяжки 1: на дисплеї з'являється цифра "1"

Швидкість (потужність) витяжки 2: на дисплеї з'являється цифра "2"

Швидкість (потужність) витяжки 3: на дисплеї з'являється цифра "3"

Інтенсивна швидкість (потужність) витягу: на дисплеї з'являється цифра "4" (миготлива)

Інтенсивна швидкість (потужність) витягу включається на обмежений інтервал часу (прибл. 5 мін), після чого витяжний ковпак автоматично перемикається на швидкість (потужність) 2.

Для виключення інтенсивної швидкості (потужності) раніше заданого часу:

натискуйте кнопку 2 - ковпак перемикається на швидкість (потужність) витяжки 2 або кнопку 1: тоді витяжний ковпак вимкнеться.

3. Кнопка ON/OFF (ВКЛ./ВИМК.) підсвічування

4. Кнопка для включення роботи на обмежений час

5. Дисплей

Аварійний сигнал по температурі

Ковпак обладнаний датчиком температури. Цей датчик виконує виміри температури поблизу витяжного ковпака кожні 30 сек. і запускає мотор на швидкість (потужність) витяжки 3 в разі високої температури.

На дисплеї з'являється миготлива буква "t".

Витяжний ковпак продовжуватиме працювати, поки зберігаються умови, які привели до аварійного сигналу по температурі.

Цей аварійний сигнал можна вимкнути натисненням кнопки 2.

Робота з обмеженням за часом

Ця функція дозволяє задавати час роботи вибраної швидкості (потужності). Її включають натисненням кнопки "4". Після закінчення заданого часу витяжний ковпак вимикається.

Режим роботи з обмеженням за часом доступний з наступними налаштуваннями:

- **Швидкість (потужність) витяжки 1:** - 20 хвилин (на дисплеї з'явиться цифра "1" і блиматиме маленький СІД)
- **Швидкість (потужність) витяжки 2:** - 15 хвилин (на дисплеї з'явиться цифра "2" і блиматиме маленький СІД)
- **Швидкість (потужність) витяжки 3:** - 10 хвилин (на дисплеї з'явиться цифра "3" і блиматиме маленький СІД)
- **Інтенсивна швидкість (потужність) витягу:** - 5 хвилин (на дисплеї з'явиться цифра "4" і блиматиме маленький СІД)

Натискуйте кнопку 1 або кнопку 4 для виключення ковпака раніше заданого часу, а при натисненні кнопки 2 витяжка повернеться до попередньої швидкості і налаштувань.

Індикатор насичення жируловлювального фільтру

Через 80 годин роботи на дисплеї з'являється, чергуючись, задана швидкість і буква "F".

Індикатор насичення вугільного фільтра: Через 320 годин роботи на дисплеї з'являється, чергуючись, задана швидкість і буква "C".

Скидання індикатора насичення фільтрів

Для скидання індикації насичення включите витяжний ковпак, потім натискуйте і утримуйте кнопку **1** протягом приблизно 3 секунд.

Виконуйте техобслуговування фільтрів, як вказано в даному керівництві.

У разі, коли обидва індикатори насичення фільтрів "F" і "C" починають блимати, виконайте операцію *скидання* двічі.

Індикатор насичення вугільного фільтру зазвичай не включений і, якщо витяжний ковпак використовується в фільтруючому виконанні, його потрібно перший раз включити вручну.

Включення індикатора насичення вугільного фільтру:

Вимкнути витяжний ковпак і одночасно натискувати кнопки **2** і **3** на 3 секунди. На дисплеї заблимають на 2 секунди букви "F" і "C", вказуючи на успішне включення індикатора насичення вугільного фільтру.

Вимкнення індикатора насичення вугільного фільтру:

Вимкнути витяжний ковпак і одночасно натискувати кнопки **2** і **3** на 3 секунди. На дисплеї заблиматиме протягом 2 секунд лише буква "F", вказуючи на успішне виключення індикатора насичення вугільного фільтру.

Догляд

Для чистки використовуйте **ЛИШЕ** спеціальну серветку, намочену нейтральним рідким миючим засобом. **НЕ ВИКОРИСТОВУЙТЕ ЗАСОБІВ АБО ІНСТРУМЕНТІВ ДЛЯ ОЧИЩЕННЯ!**

Не використовуйте засоби що мають абразивні матеріали. **НЕ ВИКОРИСТОВУЙТЕ СПИРТ!**

Фільтр затримки жирів

Мал. 3-5-7

Якщо він знаходиться всередині опорної решітки, він може належати до трьох наступних типів:

Паперовий фільтр має замінятися один раз на місяць або якщо він забарвлений з верхнього боку, коли колір видно крізь отвори у решітці.

Металевий фільтр має очищуватися один раз на місяць, за допомогою неагресивних миючих засобів, вручну або у посудомийній машині при низькій температурі та короткому циклі.

Під час миття у посудомийній машині металевий жиропоглинаючий фільтр може втратити колір, але його характеристики фільтрації абсолютно не змінюються.

Вугільний фільтр (тільки в режимі рециркуляції)

Мал. 6

Перевірка вугільного фільтру на насичення проводиться після більш менш довгого періоду використання в залежності від типу кухні і регулярності очистки фільтру жирів. У будь-якому випадку необхідно замінити патрон максимум кожні чотири місяці.

НЕ підлягає миттю чи поновленню.

Заміна Ламп

Відключити прилад від електромережі.

Увага! Перш ніж торкати лампи необхідно впевнитися що вони охололи.

Замінити пошкоджену лампу.

Використовуйте світлодіодні лампи виключно макс. 5W-GU5.3. Для більш детальної інформації див. додаток "ILCOS D" (позиція "5b").

Дайындаушы аспапты пайдалану барысында бұл нұсқауда белгіленген қолдану шарттарын сақтамағанның кесірінен болған олқылық өрт пен зақым үшін жауап бермейді. Сорғыш тек қана үйде пайдалануға болатындай етіп жобаланған.

Ескертпе: "(*)" таңбасы бар бөліктер тек кейбір үлгілермен берілетін (басқа жағдайларда берілмейтін), бірақ сатып алуға болатын қосымша аксессуарлар болып табылады.

⚠ Ескерту!

• Кез келген тазалау немесе техникалық қызмет көрсету жұмыстарын орындамас бұрын ашаны шығару немесе желілік қуат көзін ажырату арқылы сорғышты электр желісінен ажыратыңыз.

• Орнату және техникалық қызмет көрсету жұмыстарын жүргізген кезде әрдайым жұмыс қолғабын киіңіз.

• Бұл құрылғыны 8 жастағы және одан үлкен балалар, дене, сезу немесе ақыл-ой қабілеттері шектеулі тұлғалар немесе тәжірибесі мен білімі жоқ тұлғалар оны қауіпсіз жолмен пайдалануға қатысты нұсқау алып, ықтимал қауіптерді ұғынған жағдайда және бақылауда болғанда пайдалана алады.

Балалардың басқару элементтерін өзгертуіне және құрылғымен ойнауына жол бермеу керек.

• Тазалау және өз бетінше техникалық қызмет көрсету жұмыстарын балалардың бақылаусыз жүргізуіне болмайды.

• Асүй сорғышы басқа газ жағу құрылғыларымен немесе басқа отындармен пайдаланылған

кезде, құрылғы орнатылған бөлме жеткілікті түрде желдетілуі қажет.

• Сорғышты ішінен де, сыртынан да жүйелі түрде (КЕМ ДЕГЕНДЕ АЙЫНА БІР РЕТ) тазалау керек, әрдайым техникалық қызмет көрсету нұсқаулығында берілген нұсқауларды орындаңыз.

• Сорғыштың тазалау стандарттарын және сүзгілерді алмастыру және тазалау бойынша ережелерді

• ұстанбау нәтижесінде өрт туындауы мүмкін. Тамақты тікелей сорғыш астында жандыруға қатаң тыйым салынады.

• Шамды ауыстыру үшін тек осы нұсқаулықтың «Техникалық қызмет көрсету/Шамдарды ауыстыру» бөлімінде көрсетілген шам түрін пайдаланыңыз.

Ашық жалынды пайдалану сүзгілер үшін зиян және өрт қаупін туындатуы мүмкін, сондықтан оған ешқашан жол бермеу керек.

Майдың шамадан тыс қызып немесе жанып кетпеуін қамтамасыз ету үшін, тамақты абайлап қуыру қажет.

САҚ БОЛЫҢЫЗ: Сорғыштың қолжетімді бөліктері тамақ дайындау құрылғылары пайдаланылған кезде қызып кетуі мүмкін.

• Орнату толық аяқталмайынша құрылғыны электр желісіне қоспаңыз.

- Бұдың шығуына қарсы қолданылатын техникалық және қауіпсіздік шараларын ескере отырып, жергілікті билік органдары бекіткен ережелерді мұқият орындау маңызды.

- Осы құрылғының түтік арқылы бағыттау жүйесін газ немесе басқа отынды жағатын құрылғылардан шыққан буларды шығару сияқты басқа да мақсаттарда пайдаланылатын кез келген қолданыстағы желдету жүйесіне жалғау қажет. Электр тогының соғу қаупіне байланысты шамы дұрыс бекітілмеген сорғышты пайдаланбаңыз және қалдырмаңыз.

▲ ЕСКЕРТУ! Бұрандаларды немесе бекіту құрылғысын осы нұсқауларға сәйкес орнатпау электрлік қауіптерге әкелуі мүмкін.

- Торлары тиісті түрде бекітілмеген сорғышты ешқашан пайдаланбаңыз.

- Арнайы көрсетілмейінше, сорғышты ЕШҚАШАН тірек беті ретінде пайдаланбаңыз.

- Тек орнату үшін өніммен бірге берілген бекіту бұрандаларын пайдаланыңыз, егер берілмесе, бұранданың тиісті түрін сатып алыңыз.

- Бұрандалардың орнату нұсқаулығында көрсетілген дұрыс ұзындығын пайдаланыңыз.

- Күмәндансаңыз, өкілетті қызмет көрсету бойынша

жәрдем көрсету орталығына немесе тиісті маманданған тұлғаға хабарласыңыз.

▲ ЕСКЕРТУ!

Бағдарламалаушымен, таймермен, бөлек қашықтан басқару жүйесімен немесе автоматты түрде қосылатын кез келген басқа құрылғымен қолданбаңыз.

▲ Орнату

- Сорғыштың төменгі қыры мен ыдыс астындағы тіреуіш жазықтығының ара қашықтығы электр плитасы үшін 60см, ал газ немесе біріктірілген плиталар үшін 65см ден кем болмауы тиіс.

Егер нұсқауда газ плитасын орнатуға артығырақ ара қашықтық белгіленген болса, оны ескеріңіз.

▲ Электр қосулары

Желінің кернеуі аспаптың ішінде орналасқан тақтайшада белгіленген техникалық деректердей кернеуге сәйкес келуі керек. Егер сорғыш вилкамен жабдықталған болса, орнатылғаннан кейін де істеуге болатын, қол жетерлік жерде болуы тиіс, істеп тұрған ережелерге сәйкес алмалы-салмалы штепсельге сорғышты қосыңыз. Егер сорғыш вилкамен жабдықталмаған

болса (желіге тура қосылу), немесе алмалы-салмалы штепсель орнатылғаннан кейін де қол жетерлік жерде болмаса, онда орнату нұсқауына сәйкес 3-дәрежедегі асқын кернеуді болдырмайтын және желінің толық ашылуын қамтамасыз ететін тиісті екіполустік ажыратқышты пайдаланыңыз.

▲ ЕСКЕРТУ!

қорек желісіне сорғыштың электрлік жүйесін қосу алдында қорек кабелі дұрыс монтаждалғанына көз жеткізіңіз.

Электрлік және электрондық аспаптарды қайта пайдаға асыру жөніндегі 2012/19/EC - UK SI 2013 No.3113 Европалық директивке (WEEE) сәйкес берілген өнім таңбаланды.

Берілген өнімді дұрыс қайта пайдаға асыруды қамтамасыз етумен, Сіз қоршаған ортаға және адам денсаулығына кері әсерін тигізу ді болдырмауға көмектесесіз.



Аспаптағы немесе жолдама құжаттағы таңбасы берілген аспапты қайта пайдаға асыруда әдеттегі тұрмыстық қалдық ретінде игеруге болмайтынын көрсетеді. Оның орнына электрлік және электрондық аспаптарды қайта пайдаға асыруға арналған қабылдау пунктіне тапсыру керек.

Бұзуға тапсыру аспапты қайта пайдаға асыру жөніндегі жергілікті ережелерге сәйкес шығарылуы тиіс.

Бұндай өнімдерді пайдалану, қайта пайдаға асыру ережелері жөнінде толық ақпаратты жергілікті әкімшілік орындарынан, қалдықтарды қайта пайдаға асыру қызметінен немесе берілген өнімді Сіз сатып алған дүкенен ала аласыз.

Құрылғы келесілерге сай жобаланған, сыналған және жасап шығарылған:



- Қауіпсіздік: EN/IEC 60335-1; EN/IEC 60335-2-31, EN/IEC 62233.
- Өнімділік: EN/IEC 61591; ISO 5167-1; ISO 5167-3; ISO 5168; EN/IEC 60704-1; EN/IEC 60704-2-13; EN/IEC 60704-3; ISO 3741; EN 50564; IEC 62301.

- EMC: EN 55014-1; CISPR 14-1; EN 55014-2; CISPR 14-2; EN/IEC 61000-3-2; EN/IEC 61000-3-3.

Қоршаған ортаға әсерді азайту үшін дұрыс пайдалану туралы нұсқаулар:

Әзірлеуді бастағанда қапқақты ең аз жылдамдықпен қосыңыз және әзірлеу аяқталғаннан кейін біраз минут бойы жұмыс істетіңіз. Жылдамдықта тек түтіннің және будың үлкен мөлшері жағдайында арттырыңыз және күшейту жылдамдығын(қтарын) тек шекті жағдайларда пайдаланыңыз. Жақсы жағымсыз иісті азайту тиімділігін сақтау үшін қажет болғанда көмір сүзгісін(лерін) ауыстырыңыз. Жақсы май сүзгісі тиімділігін сақтау үшін қажет болғанда май сүзгісін(лерін) ауыстырыңыз. Тиімділікті оңтайландыру және шуды барынша азайту үшін осы нұсқаулықта көрсетілген өткізу жүйесінің ең үлкен диаметрін пайдаланыңыз.

Қолдануы

Суыру қалпағы сорғыш  ретінде немесе фильтр  ретінде пайдалану үшін өңделген.

Жұмыс жасауы

Суыру желдеткішінің жылдамдығын бақылау үшін және плитаның үстіне жарық түсіру үшін, суыру қалпағы басқару қалқанымен жабдықталған.



1



2



5



3



4

1. **Моторды ON/OFF (қосу/өшіру) түймесі**
Түймені басқан кезде сорғыш 1-жылдамдықта жұмыс істей бастайды.
Сорғыш жұмыс істеп тұрған кезде бұл түймені (OFF) бассаңыз, сорғыш өшіріледі.
2. **Жылдамдықты арттыру түймесі**
Түймені басқан кезде сорғыш 1-жылдамдықта жұмыс істей бастайды.
Бұл түйме басылса (сорғыш қосылуы тұрғанда), мотор жылдамдығын өзгертеді:
Speed 1 (1-жылдамдық): дисплейде "1" саны көрінеді
Speed 2 (2-жылдамдық): дисплейде "2" саны көрінеді
Speed 3 (3-жылдамдық): дисплейде "3" саны көрінеді

High-speed (Жоғарғы жылдамдық): дисплейде "4" саны көрінеді

Жоғарғы жылдамдықты функция таймермен реттеледі. Стандартты уақыт параметрі – 5 мин., осы уақыттың соңында сорғыш 2-жылдамдыққа орнатылады.

Бұл функцияны белгіленген уақыт өткенге дейін сөндіру үшін 2 түймесін басыңыз, сонда сорғыш 1-жылдамдыққа реттеледі. Сорғышты сөндіру үшін 1 түймесін басыңыз.

3. Шамдарды қосу/өшіру (ON/OFF) түймесі
4. Жылдамдық таймері түймесі
5. Дисплей

Температура дабылы

Сорғыш дисплей аймағындағы температура тым жоғары болған жағдайда моторды 3 жылдамдыққа іске қосатын температура сенсорымен жабдықталған.

Дабыл күйі дисплейде «!» әрібімен жыпылықтайды. Бұл жағдай келесіге дейін сақталады

температура дабыл шегінен төмендегенше. Бұл режимнен «2» түймесін басу арқылы шыға аласыз.

Датчик әр 30 мин. сайын дисплей орналасқан ортаның температурасын тексереді.

Жылдамдық таймері түймесі

Жылдамдық таймерін іске қосу үшін "4" түймесін басыңыз, орнатылған уақыт өткен соң иіс сорғыш өшеді.

Таймер келесідей жұмыс істейді:

- **1-жылдамдық** - 20 минут (дисплейде "1" саны шағын жыпылықтаған ЖШД шамы көрінеді)
- **2-жылдамдық** - 15 минут (дисплейде "2" саны шағын жыпылықтаған ЖШД шамы көрінеді)
- **3-жылдамдық** - 10 минут (дисплейде "3" саны шағын жыпылықтаған ЖШД шамы көрінеді)
- **Жоғарғы жылдамдық** - 5 минут (дисплейде "4" саны шағын жыпылықтаған ЖШД шамы көрінеді)

Жылдамдық таймері жұмыс істеп тұрған кезде иіс сорғышты өшіру үшін 1 немесе 4 түймесін басыңыз; 2 түймесі басылған кезде, иіс сорғыш орнатылған жылдамдыққа оралады.

Май сүзгісінің толғанын көрсететін индикатор

80 сағат жұмыс істеген соң, дисплейде орнатылған жылдамдық пен "F" әрібі кезекпен көрінеді.

Көмірлі сүзгінің толғанын көрсететін индикатор

320 сағат жұмыс істеген соң, дисплейде орнатылған жылдамдық пен "C" әрібі кезекпен көрінеді.

Сүзгі толу индикаторын қайта орнату

Сүзгі толу индикаторын қайта орнату үшін иіс сорғышты іске қосып, түймені 1f түймесін шамамен 3 секунд басыңыз.

Сүзгіге техникалық қызмет көрсетуді нұсқаулықтағы ұсыныстарға сай орындаңыз.

"F" және "C" сүзгінің толу индикаторларының екеуі де жыпылықтай бастаса, қайта орнатуды екі рет орындаңыз.

Көмірлі сүзгінің толуын көрсететін индикатор әдетте белсенді болады және иіс сорғыш сүзгілі нұсқада пайдаланылса, оны бірінші ретте қолмен іске қосу керек.

Көмір сүзгісінің толғанын көрсететін индикаторды іске қосу:

Иіс сорғышты өшіріп, 2 және 3 түймесін 3 секунд басыңыз.

Дисплейде "F" және "C" әріптері 2 секунд жыпылықтайды, бұл көмірлі сүзгінің қанығуын көрсететін индикатордың қосылғанын көрсетеді.

Көмір сүзгісінің толғанын көрсететін индикаторды өшіру:

Иіс сорғышты өшіріп, 2 және 3 түймесін 3 секунд басыңыз. Дисплейде "F" әрібі 2 секунд жыпылықтайды, бұл көмірлі сүзгінің қанығуын көрсететін индикатордың өшкенін көрсетеді.

Күтімі

Тазалау үшін **ТЕК** бейтарап жуғыш затпен суланған арнайы шүберекті пайдаланыңыз. **ҚҰРЫЛҒЫНЫ НЕМЕСЕ ТАЗАЛАУ ҚҰРАЛЫН ПАЙДАЛАНБАҢЫЗ!** Абразиялық қоспасы бар затты пайдаланбаңыз. **СПИРТТІ ПАЙДАЛАНБАҢЫЗ!**

Майды ұстап қалу фильрі

3-5-7 сурет

Тіреуіш тордың ішінде орналасқан болса, ол төменде берілген түрлердің біріне жатуы мүмкін:

Қағаз сүзгі ай сайын немесе жоғарғы жағында бояу пайда болған кезде ауыстырылуы тиіс, ондай жағдайларда бояу тор саңылауларынан көрініп тұрады.

Металл сүзгіні абразивтік емес жуғыш заттармен, қолмен немесе ыдыс жуатын машинамен төмен температурада және қысқа циклмен айына бір рет тазалау қажет.

Ыдыс жуатын машинамен жуылған кезде май сүзгісінің бояуы сәл кетуі мүмкін, бірақ ол сүзгілеу қабілетіне әсер етпейді.

Көмірлі фильтр (тек рециркуляция тәртібінде)

6 сурет

Көмірлі фильтрдің қанығуы ұзақ пайдалану мерзімінің қысқа немесе ұзақ өтуіне байланысты болады, ол ас үйдің түрі мен майды ұстайтын фильтрді ұстанылған мерзімділік тазалаумен алдын ала анықталады. Қандай жағдай болса да, картриджді кем дегенде 4 айда бір рет ауыстырыңыз.

Көмірлі фильтрді жууға болмайды және де регенерацияға жарамсыз.

Лампаны ауыстыру

Аспапты электр жүйесінен өшіріңіз

Ескерту! Лампаны ұстаудан бұрын, олар суығандығына көз жеткізіңіз.

Зақымданған шамды ауыстырыңыз.

Тек макс. 5 Вт GU5.3 ЖШД шамдарын пайдаланыңыз. Қосымша мәліметтерді берілген "ILCOS D" ("5b" әріпсі-санды позициясы) буклетінен көріңіз.

Järgige täpselt käesolevas juhendis antud juhiseid. Seadme valmistaja keeldub igasugusest vastutusest seadmega seotud võimalike ebameeldivuste, rikete või tulekahjude eest, mis tulenevad selles juhendis antud juhiste eiramisest. Õhupuhaсти on ette nähtud küpsetuslõhnade ja -aurude eemaldamiseks üksnes koduses majapidamises.

Märkus: Juhendis sümboliga „(*)” tähistatud komponendid on valikulised lisaseadmed ning need on kaasas ainult osa mudelitega või tuleb need soetada eraldi.

Ohuabinõud

- Enne puhastamist või hooldamist lülitage kuhu elektrivõrgust välja, võtke juhe seinast või lülitage ruumi üldlüliti välja.

- Puhastamise ja hoolduse ajal kasutage töökindaid.

- Masinat tohivad kasutada lapsed alates 8. eluaastast ja füüsiliste, sensorsete või mentaalsete häiretega inimesed või eelneva kogemuse ja teadmisteta isikud vaid järelevalve all või kui neid on õpetatud masinat ohutult kasutama ja nad mõistavad seotud ohtusid.

- Lapsi peab valvama ja nad ei tohi masinaga mängida.

- Järelevalveta lapsed ei tohi masinat puhastada ega hooldada.

- Ruumis peab olema piisav ventilatsioon, kui kuhu kasutatakse koos teiste seadmetega, mis kasutavad gaasi või teisi süttivaid aineid.

- Õhupuhaсти tuleb korrapäraselt puhastada nii seest kui ka väljast (VÄHEMALT KORD KUUS), pidades seejuures kinni hooldusjuhendis esitatud täpsetest nõuetest.

- Kui õhupuhaсти puhastusnõudeid ja kohustust filtreid puhastada või vahetada eiratakse, tekib tulekahju oht.

- Kuhu all ei tohi toidukasutamisel kasutada leeke.

- Pirmi vahetamisel kasutage juhendi hooldus/varuosade osas kirjeldatud pimi tüüpi.

Lahtise tule kasutamine kahjustab filtreid ja võib põhjustada tulekahju, seepärast tuleb selle kasutamist vältida.

Praadimine peab olema kontrollitud tingimustes, et vältida kuuma õli süttimist. **TÄHELEPANU:** Pliidi kasutamise ajal võivad kuhu välised osad muutuda tuliseks.

- Ärge ühendage elektrivõrku seadet enne täielikku paigaldamist.

- Tehniliste ja ohutusmeetmete kasutamisel järgige alati kohalike võimude kehtestatud nõudeid.

- Kuhu sissetõmmatud õhku ei tohi juhtida torusse, kuhu juhitakse ka gaasil või teistel kütustel töötavate seadmete suits.

▲ TÄHELEPANU! Puudulik kruvide ja kinnitusseadmete paigaldamine, mis ei vasta juhiste, toob kaasa elektrilöögiohu.

- Ärge kasutage kuhu, kui pirnid ei ole nõuetekohaselt paigaldatud, elektrilöögioht.

- Mitte kasutada kuhu ilma võreta!

- Kuhu ei TOHI kunagi kasutada toetuspinnana, kui seda ei ole eraldi välja toodud.

- Paigaldamisel kasutage kaasasolevaid kinnituskruvisid, kui neid ei ole kaasas, siis ostke õiget tüüpi kruvid. Kasutage kruvisid, mille pikkus vastab paigaldusjuhiste. Kahtluse korral pöörduge teeninduse või vajaliku väljaõppega inimese poole.

▲ TÄHELEPANU! Ärge kasutage eraldi programmeerimisseadet, taimerit, kaugjuhtimispuulti või mis tahes muud automaatselt aktiveeruvat seadet.

Paigaldamine

• Minimaalne vahekaugus pliidi pinna ja kõõgi õhupuhasti alumise ääre vahel ei tohi elektripliidi puhul olla väiksem kui 60cm ning gaasi- või kombineeritud pliidi puhul väiksem kui 65cmning gaasi- või kombineeritud pliidi puhul väiksem kui .

Kui gaasipliidi paigaldusjuhendis nõutakse suuremat vahekaugust, tuleb seda arvesse võtta.

Elektriühendus

Võrgupinge peab vastama õhupuhasti sees asuval andmesildil toodud pingele. Kui õhupuhastil on pistik, ühendage see kehtivatele eeskirjadele vastavasse pistikupessa, mis asub ka pärast õhupuhasti paigaldamist ligipääsetavas kohas. Kui õhupuhastil pistikut ei ole (puhasti on otse võrku ühendatud) või kui pistik ei asu kohas, mis jääks ka pärast õhupuhasti paigaldamist ligipääsetavaks, paigaldage nõuetekohane kahepooluseline lüliti, mis kindlustaks vastavalt paigalduseeskirjadele III kategooria liigpinge korral täieliku eraldamise vooluvõrgust.

 TÄHELEPANU! Enne kui lülitate õhupuhasti uuesti elektrivõrku ja kontrollite, kas see töötab korralikult, kontrollige alati, kas võrgukaabel on korralikult monteeritud.

Seade on märgistatud direktiivi 2012/19/EC - UK SI 2013 No.3113 (elektri- ja elektroonikaseadmete jäätmete kohta) (Waste Electrical and Electronic Equipment, WEEE) kohaselt. Kui hoolitsete selle eest, et see toode kõrvaldatakse kasutusest õigesti, aitate vältida võimalikke negatiivseid tagajärgi keskkonnale ja tervisele.



Sümbol  tootel või sellega kaasas olevates

dokumentides näitab, et toodet ei tohi käidelda nagu olmejäätmeid, vaid see tuleb anda elektri- ja elektroonikaseadmete jäätmete vastuvõtupunkti, kust see läheb taasringlusse. Järgige kohalikke jäätmete kõrvaldamise alaseid õigusnorme. Lisateabe saamiseks selle toote käitlemise, taaskasutamise ja ringlussevõtu kohta võtke ühendust vastava kohaliku asutuse, olmejäätmete kogumise ettevõtte või selle firmaga, kelle käest te toote ostsite.

Seade on välja töötatud, testitud ja toodetud vastavalt:

• Ohutus: EN/IEC 60335-1; EN/IEC 60335-2-31, EN/IEC 62233.

• Jõudlus EN/IEC 61591; ISO 5167-1; ISO 5167-3; ISO 5168; EN/IEC 60704-1; EN/IEC 60704-2-13; EN/IEC 60704-3; ISO 3741; EN 50564; IEC 62301.

• Elektromagnetiline ühilduvus: EMC: EN 55014-1; CISPR 14-1; EN 55014-2; CISPR 14-2; EN/IEC 61000-3-2; EN/IEC 61000-3-3.

Soovitused keskkondlike mõjude vähendamiseks kasutamise ajal:

Lülita tõmbekapp minimaalkiirusel sisse kohe kui oled hakanud sööki valmistama ning lase sel töötada paar minutit pärast toidu valmimist. Suurenda töökiirust vaid suure suitsu või auru korral ning kasuta intensiivrežiimi ainult hädavajaduse korral. Vaheta vajaduse tekkides välja söefiltrid, et tagada piisav lõhnaemaldus. Puhasta vajaduse tekkides rasvafiltrid, et tagada piisav rasvaemaldus. Kasutada juhendis näidatud maksimaalset ärajuhtimisava, et optimeerida tõhusus ja vähendada müra.

Kasutamine

Õhupuhasti on mõeldud kasutamiseks väljatõmberežiimis



või õhku filtreeriva toasisese ringlusega režiimis 

Töötamine

Tulede ja tömbemootori sisselülitamiseks kasutada õhupuhasti eesküljel olevaid lüliteid.



1. Mootori ON/OFF-nupp

Vajutage seda nuppu õhupuhasti sisselülitamiseks, tööle hakkab tömbekiirus (-võimsus) 1.

Kui õhupuhasti töötab (ükskõik mis kiirusel), saab selle sellest nupust välja lülitada.

2. Kiiruse valimise nupp

Kui õhupuhasti on välja lülitatud, vajutage seda nuppu, et valida tömbekiirus (-võimsus) 1.

Nupule uuesti vajutades saab valida saadaval olevate tömbekiiruste (-võimsuste) vahel:

Tömbekiirus (-võimsus) 1: ekraanile ilmub number "1"

Tömbekiirus (-võimsus) 2: ekraanile ilmub number "2"

Tömbekiirus (-võimsus) 3: ekraanile ilmub number "3"

Intensiivne tömbekiirus (-võimsus): ekraanile ilmub number "4" (vilkuv)

Intensiivne tömbekiirus (-võimsus) aktiveerub piiratud ajaks (u 5 minutiks), pärast seda lülitub õhupuhasti automaatselt tömbekiirusele (-võimsusele) 2.

Intensiivse tömbekiiruse (-võimsuse) varem välja lülitamine:

kui vajutate nuppu 2, lülitub õhupuhasti automaatselt tömbekiirusele (-võimsusele) 2; kui vajutate nuppu 1, lülitub õhupuhasti välja.

3. Valgustuse ON/OFF-nupp

4. Ajapiirangu funktsiooni nupp

5. Ekraan

Temperatuurialarm

Õhupuhasti on varustatud temperatuurianduriga. See mõõdab temperatuuri õhupuhasti läheduses iga 30 sekundi järel ja juhul kui temperatuur on kõrge, lülitab mootori sisse tömbekiirusel (-võimsusel) 3.

Ekraanile ilmub vilkuv "4".

Õhupuhasti jääb tööle seniks, kuni kestavad tingimused, mis temperatuurialarmi käivitavad.

Alarmi saab inaktiveerida, vajutades nupule 2.

Piiratud ajaga töötamine

Funktsioon võimaldab kasutada valitud tömbekiirust (-võimsust) ajapiiranguga. Selle aktiveerimiseks vajutage nuppu "4". Kui aeg saab täis, lülitub õhupuhasti välja.

Piiratud ajaga töötamine on seadistatud järgmiselt:

- **Tömbekiirus (-võimsus) 1:** – 20 minutit (ekraanile ilmub number "1" ja vilgub väike LED)
- **Tömbekiirus (-võimsus) 2:** – 15 minutit (ekraanile ilmub number "2" ja vilgub väike LED)
- **Tömbekiirus (-võimsus) 3:** – 10 minutit (ekraanile ilmub number "3" ja vilgub väike LED)
- **Intensiivne tömbekiirus (-võimsus):** – 5 minutit (ekraanile ilmub number "4" ja vilgub väike LED)

Et õhupuhasti enne seda aega välja lülitada, vajutage nupule 1 või nupule 4. Kui vajutate nupule 2, lülitub õhupuhastil sisse varem valitud kiirus.

Rasvafiltrite küllastumise näidik

Pärast 80 töötundi hakkavad ekraanil vaheldumisi vilkuma valitud kiirus ja täht "F".

Sõefiltri küllastumise näidik– Pärast 320 töötundi hakkavad ekraanil vaheldumisi vilkuma valitud kiirus ja täht "C".

Filtrite küllastumisnäidiku lähtestamine

Filtrite küllastumisnäidiku lähtestamiseks lülitage õhupuhasti sisse ning vajutage ja hoidke u 3 sekundit all nuppu 1.

Hooldage filtreid nii, nagu selles kasutusjuhendis on kirjeldatud.

Juhul kui vilkuma hakkavad mõlemad küllastumisnäidikud "F" ja "C", tehke *lähtestamine (reset)* läbi kaks korda.

Sõefiltri küllastumise näidik tavaliselt aktiivne ei ole. Kui õhupuhastit kasutatakse filtreeriva verisooniga, tuleb näidik esimesel kasutamisel käitsi aktiveerida.

Sõefiltri küllastumise näidiku aktiveerimine:

Lülitage õhupuhasti välja ja vajutage 3 sekundiks korraga alla nupud 2 ja 3. Ekraanil vilguvad 2 sekundit tähed "F" ja "C" – see on märguanne, et sõefiltri küllastumise näidik on aktiveeritud.

Sõefiltri küllastumise näidiku inaktiveerimine:

Lülitage õhupuhasti välja ja vajutage 3 sekundiks korraga alla nupud 2 ja 3. Ekraanil vilgub 2 sekundit ainult täht "F" – see on märguanne, et sõefiltri küllastumise näidik on inaktiveeritud.

Hooldus

Puhastamiseks kasutage **AINULT** neutraalse vedela puhastusvahendiga niisutatud lappi. **ÄRGE KASUTAGE PUHASTAMISEKS TÕÖRIISTU VÕI VAHENDEID!**

Vältige abrasiivseid aineid sisaldavaid vahendeid. **ÄRGE KASUTAGE PUHASTAMISEKS ALKOHOLI!**

Rasvafilter

Joonis 3-5-7

Kui on paigaldatud kaitsevõre, siis järgige allpool toodud soovitusi.

Paberfilter tuleb vahetada kord kuus või siis, kui pealmine pool on värvi muutnud. Värvimuutust on näha läbi võre avade.

Metalfiltrit tuleb puhastada kord kuus mittesöövitava puhastusvahendiga, käsitsi või nõudepesumasinas madalal temperatuuril lühikese töötsükliga.

Nõudepesumasinas pesemisel võib rasvafiltri värv kergelt muutuda, kuid see ei mõjuta filtri tööomadusi.

Aktiivsöefilter (ainult filtreeriva režiimi jaoks)

Joonis 6

Söefilter küllastub kas lühema või pikema kasutamise järel olenevalt pliidist ja sellest, kui korrapäraselt rasvafiltrit puhastatakse. Igal juhul tuleb kassett välja vahetada vähemalt iga nelja kuu tagant.

Seda EI TOHI pesta ega taasaktiveerida

Pirnide vahetamine

Võtke aparaat vooluvõrgust välja.

Tähelepanu! Enne pirnide puudutamist veenduge, kas need on jahtunud.

Vahetage kahjustatud lamp välja.

Maksimaalselt võib kasutada LED-lampi 5W-GU5.3. Täpsemat teavet leiate kaasas olevalt lehelt "ILCOS D" (punkt "5b").

Griežtai laikykitės naudojimosi instrukcijų. Gamintojas nepriima jokios atsakomybės, jei montuojant prietaisą buvo nesilaikoma naudojimosi instrukcijoje nurodytų taisyklių ir tokiu būdu prietaisas sugedo, buvo pažeistas ar užsidegė. Gartraukis skirtas dūmams ir garams, susidariusiems gaminant maistą, ištraukti. Jis skirtas naudoti tik namuose.

Pastaba: „(*)“ simboliu pažymėtos dalys yra papildomi priedai, tiekiami tik su tam tikrais modeliais arba papildomi priedai, kuriuos galima nusipirkti atskirai.

Saugos taisyklės

- Prieš atlikdami bet kokius valymo ar priežiūros veiksmus, atjunkite gartraukį nuo elektros tinklo ištraukdami maitinimo laido kištuką ar išjungdami pagrindinį namo jungiklį.

- Atlikdami visus montavimo ir priežiūros darbus mėvėkite darbinės pirštines.

- Vaikai nuo 8 metų amžiaus ir asmenys su ribotomis fizinėmis, jutimo ar psichinėmis galimybėmis, ar neturintys patirties ar reikalingų žinių, gali naudoti aparatą su priežiūra arba gavę atitinkamas instrukcijas apie saugų aparato naudojimą bei supratę visus pavojus, susijusius su jo naudojimu.

- Vaikai turi būti prižiūrimi, kad nežaistų su įrenginiu.

- Valymas ir priežiūra negali būti atliekama vaikų be priežiūros.

- Patalpoje turi būti pakankama ventilacija, kai virtuvinis gartraukis naudojamas vienu metu kartu su kitais įrenginiais, naudojančiais dujų ar kitų medžiagų degimą.

- Gartraukis turi būti dažnai valomas tiek iš vidaus, tiek iš išorės (**MAŽIAUSIAI VIENĄ KARTĄ PER MĖNESI**), bet kuriuo atveju rekomenduojama vadovautis priežiūros instrukcijose pateiktais nurodymais.

- Nesilaikant gartraukio valymo bei filtrų keitimo ir valymo instrukcijų, gali kilti gaisro pavojus.

- Griežtai draudžiama gaminti patiekalus su ugnimi po gartraukiu.

- Lempos keitimui naudokite tik šių instrukcijų vadove esančiame priežiūros skyriuje nurodytus lempų tipus.

Atviros liepsnos naudojimas pažeidžia filtrus ir gali sukelti gaisrą, dėl to jos būtina vengti.

Kepimas turi būti nuolatos stebimas, kad įkaitę aliejus neužsidegtų.

DĖMESIO: Viryklei veikiant, prienamos gartraukio dalys gali tapti karštos.

- Nejunkite įrenginio prie elektros tinklo, kol jis nėra visiškai sumontuotas.

- Griežtai laikykitės vietinės valdžios pateiktų taisyklių dėl išmetamų dūmų techninių matmenų ir saugumo.

- Įsiurbiamas oras negali būti išleidžiamas į vamzdyną naudojamą dūmų, susidariusių dėl dujų ar kitų medžiagų degimo, išmetimui.

▲ DĖMESIO! Netinkamai sumontavus varžtus ir kitas tvirtinimo detales nurodytas šiose instrukcijose, gali kilti pavojų su elektra.

- Nenaudokite ir nepalikite gartraukio tinkamai nesumontavę lempų, nes rizikuojate elektros nutrenkimu.

- Niekomet nenaudokite gartraukio tinkamai nesumontavę grotelių!

- Gartraukis **JOKIAIS BŪDAIS** negali būti naudojamas, kaip atrama, nebent aiškiai nurodyta kitaip.

- Montavimui naudokite tik kartu su gaminiu gautus tvirtinimo varžtus, o jeigu jų negavote, naudokite tinkamo tipo varžtus.

- Naudokite tinkamo ilgio varžtus, kuris nurodytas Montavimo vadove.

• Iškilus dvejonėms, kreipkitės į įgaliotą aptarnavimo centrą ar panašų kvalifikuotą personalą.

▲ DĖMESIO! Nenaudoti su atskiru programavimo įtaisu, laikmačiu, nuotoliniu valdymo pultu arba bet kuriuo kitu automatiškai suaktyvinamu prietaisu.

⚠ Įrengimas

• Jei viryklė elektrinė, mažiausias atstumas tarp viryklės kaitlentės paviršiaus ir žemiausios virtuvinio gaubto dalies turi būti 60cm, o jei viryklė dujinė ar kombinuota – 65cm jei viryklė dujinė ar kombinuota.

Jei dujinės viryklės įrengimo instrukcijoje nurodomas didesnis atstumas, būtina jį atsižvelgti.

⚠ Prijungimas prie elektros tinklo

Įtampa elektros tinkle turi atitikti įtampą, nurodytą etiketėje, priklijuotoje gaubto viduje. Jei yra kištukas, reikia įjungti gaubtą į rozetę, atitinkančią galiojančius nuostatus ir esančią prieinamoje vietoje net ir po gaubto įdiegimo. Jeigu kištuko (yra numatytas tiesioginis prijungimas prie elektros srovės) arba nėra rozetės prieinamoje vietoje net ir po gaubto įdiegimo, yra naudojamas dvipolis jungiklis, pagal visas įdiegimo taisykles užtikrinantis visišką atsijungimą nuo elektros tinklo per aukštos įtampos atvejų.

▲ DĖMESIO! Prieš vėl prijungdami gaubtą prie elektros maitinimo tinklo ir patikrindami, ar jis tinkamai veikia, visada įsitikinkite, ar tinklo kabelis tinkamai įmontuotas.

Šis prietaisas pažymėtas remiantis ES Direktyva 2012/19/EC - UK SI 2013 No.3113 dėl elektros ir elektroninės įrangos atliekų, (EE) atliekų). Pasirūpindamas, kad šis gaminyt būtų išmestas tinkamai, vartotojas padeda išvengti neigiamų pasekmių aplinkai ir sveikatai.



Simbolis  ant gaminio ar jo dokumentuose rodo, kad šis gaminyt neturi būti priskiriamas buitiniams atliekoms, o turi būti pristatytas į tam tikrą atliekų surinkimo punktą elektrinių ir elektroninių aparatų pakartotiniam panaudojimui. Gaminį išmeskite laikydamiesi vietinių atliekų šalinimo normų. Norėdami gauti daugiau informacijos apie šio gaminio apdorojimą, rinkimą ir pakartotinį panaudojimą, kreipkitės į specialią vietinę įstaigą, buitinių atliekų rinkimo centrą ar parduotuvejį, kurioje gaminyt buvo pirktas.

Prietaisas suprojektuotas, išbandytas ir pagamintas pagal:

• Sauga: EN/IEC 60335-1; EN/IEC 60335-2-31, EN/IEC 62233.

• Eksploatavimas: EN/IEC 61591; ISO 5167-1; ISO 5167-3; ISO 5168; EN/IEC 60704-1; EN/IEC 60704-2-13; EN/IEC 60704-3; ISO 3741; EN 50564; IEC 62301.

• Elektromagnetinis suderinamumas: EMC: EN 55014-1; CISPR 14-1; EN 55014-2; CISPR 14-2; EN/IEC 61000-3-2; EN/IEC 61000-3-3. Tinkamo naudojimo patarimai, siekiant sumažinti poveikį aplinkai: Kai pradėdate virti, įjunkite gartraukį, nustatykite mažiausią greitį ir, baigę virti, palikite jį veikti dar kelioms minutėms. Padidinkite greitį tik tuomet, jei susikaupia daug dūmų ar garų, o forsuotąją veikseną naudokite tik kraštutiniais atvejais. Kad išlaikytumėte kvapų sugėrimo efektyvumą, keiskite anglies filtra(-us). Kad išlaikytumėte riebalų filtro(-us) veiksmingumą, valykite jį (juos). Naudokite didžiausio šiame vadove nurodyto skersmens kanalus, kad išlaikytumėte prietaiso efektyvumą ir sumažintumėte jo skleidžiamą triukšmą.

Naudojimas

Sukurtos dvi gaubto naudojimo versijos: [traukiamoji, kai oras

pašalinamas į išorę 

oro recirkuliacija .

Veikimas

Gaubte yra valdymo skydelis su ištraukimo greičio parinkimu ir šviesos jungikliu, kuriuo galima valdyti kepimo ploto šviesas.



1 2 5 3 4

1. Variklio Į./IŠJ. klavišas

Paspauskite šį klavišą, kad įjungtumėte gartraukį.

Pasirenkamas 1 oro ištraukimo greitis (galia).

Kai gartraukis įjungtas (bet kuris greitis), paspauskite šį klavišą, kad išjungtumėte gartraukį.

2. Greičio pasirinkimo klavišas

Kai gartraukis išjungtas, paspauskite šį klavišą, kad pasirinktumėte 1 oro ištraukimo greitį (galia).

Paspaudus dar kartą, galima pasirinkti vieną iš esamų oro ištraukimo greičių (galių):

1 oro ištraukimo greitis (galia): ekrane parodomas skaičius „1“

2 oro ištraukimo greitis (galia): ekrane parodomas skaičius „2“

3 oro ištraukimo greitis (galia): ekrane parodomas skaičius „3“

Intensyvus oro ištraukimo greitis (galia): ekrane parodomas skaičius „4“ (mirksi)

Intensyvus oro ištraukimo greitis (galia) suaktyvinamas ribotą laiką (maždaug 5 minutes), o po to gartraukis automatiškai pereina prie 2 oro ištraukimo greičio (galios).

Kad išjungtumėte intensyvų oro ištraukimo greitį (galia) anksčiau laiko:

paspauskite klavišą 2 – gartraukis pereina prie 2 siurbimo greičio (galios) arba klavišą 1 – gartraukis išsijungia.

3. Apšvietimo Į./IŠJ. klavišas

4. Klavišas riboto laiko veikimui

5. Ekranas

Temperatūros pavojaus signalas

Gartraukyje yra įrengtas temperatūros jutiklis. Jis stebi temperatūrą šalia gartraukio kas 30" ir įjungia variklį 3 oro ištraukimo greičiu (galia) tuomet, kai temperatūra labai aukšta. Ekrane parodoma mirksinti raidė „t“.

Gartraukis lieka veikti tol, kol išlieka temperatūros pavojaus signalo suaktyvinimo sąlygos.

Šį pavojaus signalą galima išjungti paspaudus klavišą 2.

Veikimas ribotą laiką

Su šia funkcija galima nustatyti pasirinkto oro ištraukimo greičio (galios) trukmę ir ji suaktyvinama paspaudus klavišą „4“, o praėjus šiam laikui, gartraukis išsijungia.

Veikimo ribotą laiką funkcija naudojama su šiais nustatymais:

- **1 oro ištraukimo greitis (galia):** - 20 minučių (ekrane parodomas skaičius „1“ ir mirksi mažas šviesos diodas)
- **2 oro ištraukimo greitis (galia):** - 15 minučių (ekrane parodomas skaičius „2“ ir mirksi mažas šviesos diodas)
- **3 oro ištraukimo greitis (galia):** - 10 minučių (ekrane parodomas skaičius „3“ ir mirksi mažas šviesos diodas)
- **Intensyvus oro ištraukimo greitis (galia):** - 5 minučių (ekrane parodomas skaičius „4“ ir mirksi mažas šviesos diodas)

Paspauskite klavišą 1 arba klavišą 4, kad išjungtumėte gartraukį anksčiau laiko; paspaudus klavišą 2, gartraukis grįžta prie ankstesnio greičio ir nustatymų.

Riebalų filtro prisotinimo rodiklis

Po 80 veikimo valandų ekrane pakaitomis rodomas nustatytas greitis ir raidė „F“.

Anglies filtro prisotinimo rodiklis - po 320 veikimo valandų, ekrane pakaitomis rodomas nustatytas greitis ir raidė „C“.

Prisotinimo rodklio nustatymas iš naujo

Kad nustatytumėte prisotinimo rodklį iš naujo, įjunkite gartraukį, paspauskite ir maždaug 3 sekundes laikykite nuspaužę klavišą 1.

Atlikite filtrų priežiūros darbus, kaip nurodyta šiame vadove.

Tuomet, kai abu filtrų prisotinimo rodkliai „F“ ir „C“ pradeda mirksėti, du kartus atlikite *nustatymo iš naujo* procedūrą.

Anglies filtro prisotinimo rodklis paprastai nėra aktyvus ir jei naudojamas filtravimo modelio gartraukis, pirmą kartą jį reikia suaktyvinti rankiniu būdu.

Anglies filtro prisotinimo rodklio suaktyvinimas:

Išjunkite gartraukį ir vienu metu 3 sekundes spauskite klavišus 2 ir 3. Ekrane 2 sekundes mirksi raidės „F“ ir „C“ nurodančios, kad anglies filtro prisotinimo rodklis buvo suaktyvintas.

Anglies filtro prisotinimo rodklio išjungimas:

Išjunkite gartraukį ir vienu metu 3 sekundes spauskite klavišus 2 ir 3. Ekrane 2 sekundes mirksi tik raidė „F“ ir nurodo, kad anglies filtro prisotinimo rodklis buvo išjungtas.

Priežiūra

Valymui naudokite **TIK** šluostę, suvilgytą skystu neutraliu valikliu. **NENAUDOKITE VALYMO REIKMENŲ AR INSTRUMENTŲ!**

Nenaudokite abrazyvinių valymo priemonių. **NENAUDOKITE SPIRITO!**

Nuo riebalų saugantis filtras

3-5-7 pav.

Jei yra atraminių grotelių viduje, jo tipas gali būti venas iš šių:

Papierinis filtras turi būti keičiamas kartą per mėnesį arba jei pasikeitė jo spalva viršutinėje pusėje, tokiu atveju spalvą galima pamatyti per grotelių angas.

Metalinis filtras turi būti valomas kartą per mėnesį, nebraižančiomis plovimo priemonėmis, rankomis arba indaplovėje žema temperatūra ir trumpais ciklais.

Plaunant indaplovėje, riebalų filtras gali šiek tiek pakeisti spalvą, tačiau tai nesumažina filtravimo pajėgumo.

Anglies filtras (tik filtravimo režimu)

6 pav.

Anglies filtras prisipildo naudojant jį ilgą laiką, priklausomai nuo virtuvės tipo ir riebalų filtro valymo reguliarumo. Bet kokiu atveju, kapsulę reikia keisti mažiausiai kas keturis mėnesius. **NEGALIMA** plauti ar regeneruoti.

Lempų keitimas

Išjunkite prietaisą iš elektros tinklo.

Dėmesio! Prieš liedami lempas, įsitikinkite, kad jos atvėsusios.

Pakeiskite sugedusią lemputę.

Naudokite tik daug. 5W-GU5.3 šviesos diodų lemputes. Norėdami išsamesnių duomenų, žr. pridėtą skrajutę „ILCOS D“ (raidinė skaitmeninė padėtis "5b").

Stingri sekot instrukcijām, kas atrodas šajā rokasgrāmatā. Netiek uzņemta jebkāda atbildība par iespējamām grūtībām, kaitējumiem vai ugunsgrēkiem, kas var notikt ierīcei šīs rokasgrāmatas instrukciju neievērošanas gadījumā. Gaisa nosūcējs tika izveidots, lai iesūktu ēdiena gatavošanas dūmus un tvaikus un ir domāts tikai izmantošanai mājās apstākļos.

Piezīme: Elementi, kas apzīmēti ar simbolu "(*)", ir izvēles piederumi, kas tiek piegādāti tikai ar dažiem modeļiem, vai arī elementi, kas netiek piegādāti, bet, kurus var iegādāties.

Drošības brīdinājumi

- Pirms jebkuras tīrīšanas vai tehniskās apkopes darbības, atslēgt gaisa nosūcēju no elektrotīkla, izņemot kontaktdakšu vai atslēdzot strāvas elektroapgādi.

- Visu uzstādīšanas un apkopes operāciju laikā vienmēr jāvalkā darba cimdi.

- Bērni no 8 gadu vecuma vai personas ar ierobežotām fiziskajām, sensorālajām vai garīgajām spējām vai ar nepietiekamu pieredzi un zināšanām šo ierīci var izmantot tikai tad, ja tiek atbilstoši uzraudzīti vai arī, norādot, kā ierīci droši izmantot un, lai būtu saprotami ar to saistītie riski.

- Bērniem nav atļauts darbināt kontrolierīces vai rotaļāties ar iekārtu.

- Bērni nedrīkst veikt tās tīrīšanu un uzturēšanu bez uzraudzības.

- Telpās, kurās ir uzstādīta iekārta, ir jābūt pietiekamai ventilācijai, ja virtuves gaisa nosūcējs tiek lietots kopā ar citām gāzes sadedzināšanas iekārtām vai citu kurināmo.

- Gaisa nosūcējs ir jātīra gan no iekšpuses, gan no ārpuses (VISMAZ VIENU REIZI MĒNESĪ), jebkurā gadījumā, ievērojot to, kas ir skaidri uzrādīts tehniskās apkopes instrukcijās.

- Gaisa nosūcēja tīrīšanas un filtru nomainīšanas un tīrīšanas normu neievērošana izraisa ugunsgrēku riskus.

- Ir stingri aizliegts pagatavot ēdienus "flambē" veidā zem pārsega.

- Spuldzes nomainīšanai izmantojiet tikai spuldzes veidu, kas norādīts šīs rokasgrāmatas lampu apkopes/nomainīšanas sadaļā.

Atklātās uguns izmantošana ir kaitīga filtriem un var provocēt ugunsgrēkus, tādēļ no tā jābūkurā gadījumā ir jāizvairās.

Cepšana ir jāveic to uzraugot, lai izvairītos no pārkarušās eļļas degšanas. **UZMANĪBU!** Pieejamajās daļas var ievērojami sasildīties, kad tiek izmantotas kopā ar ierīcēm ēdiena gatavošanai.

- Nepievienojiet ierīci elektrotīklam, līdz instalācija nav pilnībā pabeigta.

- Attiecībā uz tehniskajiem un drošības pasākumiem, kas jāpieņem, lai izvadītu dūmus, ir svarīgi rūpīgi ievērot vietējo iestāžu noteikumus.

- Šīs ierīces cauruļvadu sistēma nedrīkst būt pieslēgta kādai citai esošai ventilācijas sistēmai, kas tiek izmantota jebkādiem citiem mērķiem, piemēram, dūmu izvadīšanai no iekārtām, kurās izmanto gāzi vai citu kurināmo.

 UZMANĪBU! Nespēja uzstādīt skrūves vai stiprinājuma ierīci saskaņā ar šiem norādījumiem, var izraisīt elektriskā apdraudējuma risku.

- Neizmantojiet vai neatstājiet gaisa nosūcēju bez pareizi ierīkotām spuldzēm iespējama elektriskā trieciena riska dēļ.

- Nekad nelietojiet gaisa nosūcēju bez pienācīgi instalētiem elektrotīkliem.

- Gaisa nosūcēju nekad nedrīkst izmantot kā atbalsta virsmu, ja vien nav īpaši norādīts.

- Izmantojiet tikai stiprinājuma skrūves, kas iekļautas komplektācijā ar izstrādājumu tā uzstādīšanai, vai arī, ja

tās nav piegādātas, iegādājieties pareizā veida skrūves.

- Izmantojiet pareizā garuma skrūves, kas identificētas Uzstādīšanas rokasgrāmatā.

- Šaubu gadījumā sazinieties ar pilnvarotu servisa palīdzības centru vai līdzīgu kvalificētu personu.

▲ UZMANĪBU! Nelietojiet kopā ar atsevišķu programmētāju, taimeru, tālvadības pultu vai jebkuru citu ierīci, kas ieslēžas automātiski.

▲ Ierīkošana

- Minimālam attālumam starp plīts virsmu, kur tiek novietoti tilpumi un vizzemākās gaisa nosūcēja daļas nav jābūt mazākam par 60cm elektriskās plīts gadījumā un 65cm gāzes un kombinētas virtuves gadījumā.

Gadījumā, ja ierīkošanas instrukcijās gāzes ierīcei tiek precizēts lielāks attālums, ir nepieciešams to ievērot.

▲ Elektriskā pieslēgšana

Tīkla spriegumam ir jāatbilst spriegumam, kurš ir atzīmēts uz īpašas etiķetes, kura atrodas gaisa nosūcēja iekšpusē. Ja nosūcējam ir kontaktdakša, pievienot to rozetei, kura atbilst pastāvošiem likumiem un atrodas pieejamā zonā arī pēc installēšanas.

Ja gaisa nosūcējam nav kontaktdakšas (tieša pieslēgšana pie elektriskās sistēmas) vai arī kontaktdakša neatrodas pieejamā zonā, arī pēc installēšanas, pielietot normām atbilstošu bipolāru slēdzi, kurš nodrošina pilnu atslēgšanu

no tīkla sprieguma, pārslodzes kategorijas III nosacījumos, saskaņā ar ierīkošanas likumiem.

▲ UZMANĪBU! pirms pieslēgt gaisa nosūcēju pie tīkla barošanas un pirms pārbaudīt tā pareizu darbošanos, vienmēr pārbaudīt ka tīkla kabelis ir ierīkots pareizi.

Šī ierīce atbilst Eiropas Direktīvai 2012/19/EC - UK SI 2013 No.3113, Waste Electrical And Electronic Equipment (WEEE). Pārliecinoties, vai šis produkts tiek izmests ārā pareizā veidā, izmantotājs veicina izvairīšanos no negatīvajām sekām apkārtējai videi un veselībai.



Simbols  uz produkta vai uz pievienotās dokumentācijas nozīmē, ka ar šo produktu nav jārikojas, kā mājas atkritumam, bet tas ir jānogādā uz tam domātu savākšanas punktu, kur atkārtoti izlieto elektriskās un elektroniskās ierīces. Tas ir jāizmet, respektējot vietējos likumus, kas attiecas uz atkritumu aizvākšanu. Pēc papildus informācijas par produkta izmantošanu, apstrādi un atkārtotu izlietošanu, ir jāgriežas vietējā iestādē, kas nodarbojas ar attiecīgo jautājumu, atkritumu atkārtotās izlietošanas servisu, vai uz veikalu, kur produkts tika iegādāts.

Ierīce ir izstrādāta, pārbaudīta un ražota atbilstoši šādām prasībām.



- Drošība: EN/IEC 60335-1; EN/IEC 60335-2-31, EN/IEC 62233.

- Veiktspēja: EN/IEC 61591; ISO 5167-1; ISO 5167-3; ISO 5168; EN/IEC 60704-1; EN/IEC 60704-2-13; EN/IEC 60704-3; ISO 3741; EN 50564; IEC 62301.

- EMC: EN 55014-1; CISPR 14-1; EN 55014-2; CISPR 14-2; EN/IEC 61000-3-2; EN/IEC 61000-3-3. Pareizas lietošanas ieteikumi, lai samazinātu ietekmi uz vidi. Ieslēdziet nosūcēju ar minimālo ātrumu, kad sākat gatavošanu un atstājiet to ieslēgtu pāris minūtes pēc tam, kad gatavošana ir pabeigta. Palieliniet ātrumu tikai tad, ja ir liels daudzums dūmu un tvaiku, un izmantojiet palielināto ātrumu (-us) tikai ārkārtējos gadījumos. Nomainiet ogles filtra (-s), ja nepieciešams, lai uzturētu labu smaku samazināšanas efektivitāti. Notīriet tauku filtra (-s), ja nepieciešams, lai uzturētu labu tauku filtra efektivitāti. Izmantojiet vēdināšanas sistēmas maksimālo diametru, kas norādīts šajā rokasgrāmatā, lai uzlabotu efektivitāti un samazinātu troksni.

Izmantošana

Gaisa nosūcējs tika izveidots, lai tas būtu izmantots

iesūkšanas versijā ar evakuēšanu uz ārpusi  vai ar filtra ar iekšēju cirkulēšanu .

Darbošanās

izmantot taustus, kuri atrodas uz nosūcēja priekšdaļas lai ieslēgtu gaismas un iesūkšanas motoru.



1 2 5 3 4

1. Motora ieslēgšanas/izslēgšanas poga

Nospiediet šo pogu, lai ieslēgtu tvaika nosūcēju, tiek izvēlēts sūkšanas ātrums (jauda) **1**.

Kad tvaika nosūcējs ir ieslēgts (jebkurā ātrumā), nospiediet šo pogu, lai to izslēgtu.

2. Ātruma izvēles poga

Ja tvaika nosūcējs ir izslēgts, nospiediet to, lai izvēlētos sūkšanas ātrumu (jaudu) **1**.

Nospiežot vēlreiz, ir iespējams izvēlēties pieejamos sūkšanas ātrumus (jaudas):

Sūkšanas ātrums (jauda) 1: displejā parādās skaitlis "1"

Sūkšanas ātrums (jauda) 2: displejā parādās skaitlis "2"

Sūkšanas ātrums (jauda) 3: displejā parādās skaitlis "3"

Intensīvs sūkšanas ātrums (jauda): displejā parādās skaitlis "4" (mirgo)

Intensīvais sūkšanas ātrums (jauda) tiek aktivizēts uz ierobežotu laiku (apmēram 5 minūtes), pēc kura tvaika nosūcējs automātiski pozicionējas sūkšanas ātrumā (jauda) **2**.

Lai pirms laika atspējotu intensīvo iesūkšanas ātrumu (jaudu):

nospiediet pogu **2** - tvaika nosūcējs tiek pozicionēts ar sūkšanas ātrumu (jauda) **2** vai pogu **1**: tvaika nosūcējs ir izslēgts.

3. Apgaismojuma ieslēgšanas/izslēgšanas poga

4. Poga ierobežota laika darbībai

5. Displejs

Temperatūras trauksmes signāls

Tvaika nosūcējs ir aprīkots ar temperatūras sensoru. Tas uzrauga temperatūru tvaika nosūcēja tuvumā ik pēc 30" un ļoti augstas temperatūras gadījumā iedarbina motoru ar sūkšanas ātrumu (jaudu) **3**.

Displejā parādās mirgojošs burts "t".

Tvaika nosūcējs darbojas, kamēr saglabājas temperatūras trauksmes signāla aktivizēšanas apstākļi.

Jūs varat deaktivizēt šo trauksmes signālu, nospiežot pogu **2**.

Darbība ierobežotā laikā

Šī funkcija ļauj iestatīt izvēlēta sūkšanas ātruma (jaudas) laiku, un to var aktivizēt, nospiežot pogu "4", pēc šī laika tvaika nosūcējs izslēdzas.

Darbība ar ierobežotu laiku ir pieejama ar šādiem iestatījumiem:

- **Sūkšanas ātrums (jauda) 1:** - 20 minūtes (displejā parādās cipars "1" un mirgo mazā gaismas diode)
- **Sūkšanas ātrums (jauda) 2:** - 15 minūtes (displejā parādās cipars "2" un mirgo mazā gaismas diode)
- **Sūkšanas ātrums (jauda) 3:** - 10 minūtes (displejā parādās cipars "3" un mirgo mazā gaismas diode)
- **Intensīvs sūkšanas ātrums (jauda):** - 5 minūtes (displejā parādās cipars "4" un mirgo mazā gaismas diode)

Nospiediet pogu **1** vai **4**, lai pirms laika izslēgtu pārsegu; nospiežot pogu **2**, tvaika nosūcējs atgriežas pie iepriekšējā ātruma un iestatījumiem.

Tauku filtra piesātinājuma indikators

Pēc 80 darba stundām displejā pārmaiņus parādās iestatītais ātrums un burts "F".

Oglekļa filtra piesātinājuma indikators- Pēc 320 darba stundām displejā pārmaiņus parādās iestatītais ātrums un burts "C".

Piesātinājuma indikators ir atiestatīts

Lai atiestatītu piesātinājuma indikatoru, ieslēdziet tvaika nosūcēju un apmēram 3 sekundes turiet nospiestu pogu **1**.

Veiciet filtra apkopi, kā norādīts šajā rokasgrāmatā.

Ja sāk mirgot gan filtra piesātinājuma indikatori "F" un "C", veiciet *atiestatīšanas* darbību divreiz.

Oglekļa filtra piesātinājuma indikators parasti nav aktīvs, un, ja tvaika nosūcējs tiek izmantots filtra versijā, tas pirmo reizi jāaktivizē manuāli.

Oglekļa filtra piesātinājuma indikatora aktivizēšana:

Izslēdziet tvaika nosūcējus un vienlaikus 3 sekundes nospiediet pogas **2** un **3**. Burti "F" un "C" displejā mirgo 2 sekundes, lai norādītu, ka ir aktivizēts oglekļa filtra piesātinājuma indikators.

Oglekļa filtra piesātinājuma indikatora atspējošana:

Izslēdziet tvaika nosūcējus un vienlaikus 3 sekundes nospiediet pogas **2** un **3**. Displejā tikai burts "F" mirgo 2 sekundes, lai norādītu, ka oglekļa filtra piesātinājuma indikators ir deaktivizēts.

Tehniskā apkalpošana

Tīrīšanai ir jāizmanto **TIKAI** mitrs audums, kurš ir samitrināts ar neitrāliem šķīdriem mazgāšanas līdzekļiem. **NELIETOT TĪRĪŠANAI RĪKUS VAI INSTRUMENTUS!**

Neizmantojiet jebkuru abrazīvu saturošu produktu. **NEIZMANTOT ALKOHOLU!**

Prettauku filtrs

Attēls 3-5-7

Atrodas balsta režģa iekšā, var būt viens no sekojošiem veidiem:

Papīra filtram ir jābūt nomainītam vienu reizi mēnesī vai ja ir nokrāsojies augšējā pusē, kad krāsojums iekļūst no režģa atvērumiem.

Metāla filtram ir jābūt tīrītam vienu reizi mēnesī, ar neagresīviem mazgāšanas līdzekļiem, ar rokām vai trauku mazgājamās mašīnā pie zemas temperatūras un uzstādot īsu ciklu.

Mazgājot metāla prettauku filtru trauku mazgājamā mašīnā, tas var zaudēt krāsu, bet tā filtrēšanas īpašības netiek absolūti mainītas.

Aktīvo ogļu filtrs (Tikai Versijai ar Filtru)

Attēls 6

Ogļu filtra piesātināšana notiek pēc vairāk vai mazāk ilgas izmantošanas, atkarībā no virtuves veida un tauku filtru tīrīšanas biežuma. Jebkurā gadījumā, ir nepieciešams nomainīt kartridžu katru ceturto mēnesi.

NEVAR būt mazgāts vai atjaunots.

Spuldžu nomainīšana

Atvienot ierīci no elektriskās sistēmas.

Uzmanību! Pirms pieskarties spuldzēm, pārliecināties, ka tās ir aukstas.

Nomainiet bojāto spuldzi.

Izmantojiet tikai LED spuldzes ar maks. 5W-GU5.3. Papildu informāciju skatiet pievienotajā lapā "LCOS D" (burtu un ciparu pozīcija "5b").

Strogo se pridržavajte objašnjenja koje donosi ovaj priručnik. Ograđujemo se od bilo kakve odgovornosti za eventualne neprilike, štetu ili požar izazvan na aparatu koji proizlazi zbog nepoštovanja uputstava napisanih u ovom priručniku. Aspirator je projektovan da bi usisao paru i dim koji se stvaraju prilikom kuvanja i namenjen je za isključivo kućnu upotrebu.

Napomena: Elementi označeni simbolom "(*)" su dodatni delovi isporučeni samo sa nekim modelima ili elementima koji nisu isporučeni već se moraju kupiti.

Upozorenja

- Pre nego što započnete proces održavanja i čišćenja, odvojite aspirator od električnog napajanja, isključite ga iz struje i izvucite kabl iz utičnice ili ugasisite glavni prekidač u kuć.

- Uvek nosite radne rukavice za sve operacije instalacije i održavanja.

- Ovaj aparat mogu da koriste deca, ali ne mlađa od 8 godina i osobe sa smanjenim fizičkim ili mentalnim sposobnostima ili sa nedostatkom iskustva i potrebnog znanja, ako se nalaze pod kontrolom ili nakon dobijanja uputstava za sigurno korišćenje aparata i razumevanja opasnosti do kojih može doći prilikom korišćenja.

- Deca moraju da budu pod kontrolom kako se ne bi igrala sa aparatom. Čišćenje i održavanje ne smeju da obavljaju deca bez kontrole.

- Prostorija mora da bude dovoljno prozračena kada se kuhinjski aspirator koristi zajedno sa ostalim aparatima na gas ili drugo sagorevanje.

- Aspirator mora redovno da se čisti iznutra i spolja (BAREM JEDANPUT MESEČNO). Takođe, neophodno je pridržavati se izričitih uputstava za održavanje.

- Nepridržavanje uputstava za čišćenje aspiratora i za promenu i čišćenje filtera može da izazove požar.

- Strogo je zabranjeno pripremati hranu na plamenu ispod aspiratora.

- Za zamenu sijalice, koristite samo tip sijalice naveden u poglavlju održavanje/zamena sijalice u ovom uputstvu.

Upotreba otvorenog plamena štetna je za filtere i može da izazove požar, zato ga treba u svakom slučaju izbegavati.

Prženje treba da se obavlja pod kontrolom kako bi se izbeglo da se pregrejano ulje zapali.

PAŽNJA: Kada je ploča za kuvanje u funkciji, dostupni delovi aspiratora mogu da postanu vrući.

- Ne spajajte aparat na električnu mrežu dok instalacija nije potpuno završena.

- Što se tiče tehničkih mera i mera sigurnosti koje moraju da se preduzmu prilikom ispuštanja pare, treba se strogo pridržavati odredbi i propisa lokalnih vlasti.

- Vazduh ne sme da bude prenošen kanalom za ispuštanje pare nastale od strane aparata na gas ili drugo sagorevanje.

▲ PAŽNJA! Neuspešna instalacija šrafa i zatvarača u skladu s ovim uputstvama, može da rezultira opasnostima električne prirode.

- Nemojte da koristite ili ostavljate aspirator bez pravilno montiranih sijalica zbog moguće opasnosti od strujnog udara.

- Nikada ne koristite aspirator bez pravilno montirane mreže!

- Aspirator se ne sme NIKADA koristiti kao površina za odlaganje, osim ako to nije izričito navedeno.

- Koristite samo šrafove za montažu isporučene sa proizvodom, ili, ako nisu

isporučeni, kupite pravilnu vrstu šrafova. Koristite pravilnu dužinu za šrafe, navedenu u • Vodiču za instalaciju. Ako ste u nedoumici, obratite se ovlašćenom servisu ili sličnom kvalifikovanom osoblju.

▲ PAŽNJA! Ne koristiti sa programatorom, tajmerom, odvojenim daljinskim upravljačem ili bilo kojim drugim uređajem koji se aktivira automatski.

Instalacija

• Minimalna udaljenost između površine koja služi da se postave posude na uređaj za kuvanje i najnižeg dela aspiratora ne sme da bude manja od 60cm u slučaju da se radi o električnim kuhinjama i 65cm u slučaju da se radi o kuhinjama na gas ili mešovitim kuhinjama.

Ukoliko uputstva za instalaciju uređaja za kuvanje na gas nalažu veću udaljenost, morate da se pridržavate tih uputstava.

Električno povezivanje

Napon mreže treba da odgovara naponu koji je naveden na etiketi karakteristika koja se nalazi u unutrašnjosti aspiratora. Ukoliko postoji utikač povežite aspirator sa utičnicom koja je u skladu sa propisima na snazi i koja je postavljena na pristupačnom mestu čak i posle instalacije.

Ukoliko je aspirator bez utikača, (direktno povezivanje na mrežu) ili utičnica nije postavljena na pristupačnom mestu, čak i posle instalacije postavite dvopolni utikač koji obezbeđuje kompletno

isključenje sa mreže u uslovima kategorije previsokog napona i u skladu sa pravilima o instalaciji.

▲ UPOZORENJE! Pre nego što ponovo povežete aspirator sa električnom mrežom i proverite da li pravirno radi, proverite da li je kabl mreže montiran na pravilan način.

Ovaj aparat je označen u skladu sa Evropskom Direktivom 2012/19/EC - UK SI 2013 No.3113, Waste Electrical and Electronic Equipment (WEEE). Proverite da li je ovaj proizvod odložen na pravilan način jer na taj način korisnik pomaže u sprečavanju eventualnih negativnih posledica za zdravlje i za okolinu.



Simbol  na proizvodu ili na prapratnoj dokumentaciji ilustruje da se ovaj proizvod ne sme tretirati kako kućni otpad nego treba da se odloži na prikladnom sabirnom mestu za odbacivanje električnih i elektronskih aparata. Odložite ovaj otpad na način da se strogo pridržavate lokalnih pravilnika o odlaganju smeća. Za dobijanje detaljnijih informacija o tretmanu, odlaganju i ponovnom korišćenju ovog proizvoda, stupite u kontakt sa prikladnim lokalnim ustanovama, službom za sakupljanje kućnog otpada i/ili sa prodavnicom u kojoj ste kupili ovaj proizvod.

Апарати дизајнирани, тестирани и произведени у складу са:

- Безбедносним прописима: EN/IEC 60335-1; EN/IEC 60335-2-31, EN/IEC 62233.
- Прописима о перформансама: EN/IEC 61591; ISO 5167-1; ISO 5167-3; ISO 5168; EN/IEC 60704-1; EN/IEC 60704-2-13; EN/IEC 60704-3; ISO 3741; EN 50564; IEC 62301.
- EMC: EN 55014-1; CISPR 14-1; EN 55014-2; CISPR 14-2; EN/IEC 61000-3-2; EN/IEC 61000-3-3.

Предлози за правилно коришћење у циљу смањења утицаја на животну средину: Укључите аспиратор на минималну брзину када почнете са кувањем и држите га укљученим још неколико минута након завршеног кувања. Повећајте брзину само у случају велике количине дима и паре и користите појачану брзину (е) само у екстремним ситуацијама. Замените угаљ филтера(е) само када је то потребно да бисте одржали ефикасност смањења непријатних мириса. Очистите филтер (е) за уклањање масноће када је то потребно због одржавања добре ефикасности тог истог филтера. Користите максимални пречник цеви за одвод дима наведеног у овом приручнику да бисте оптимизовали ефикасност и смањили буку.

Korištenje

Ova kuhinjska napa je proizvedena da bi se koristila u usisnoj

verziji sa izbacivanje napolje  , ili filtracijskoj verziji sa unutarnjim kruženjem .

Funkcionisanje

Aspirator je opremljena komandnom tablom koja podešava brzinu usisavanja i kontrolira uključivanje svetala da bi se osvetlila površina za kuvanje.



1 **2** **5** **3** **4**

1. Taster ON/OFF (UKLJ/ISKLJ) motora

Pritisnite ovaj taster za uključivanje aspiratora, odabrana je brzina usisavanja (snaga) 1.

Kad je aspirator uključen (bilo kojom brzinom), pritisnite ovaj taster da biste ga isključili.

2. Taster za izbor brzine

Kad je aspirator isključen, pritisnite ovaj taster za izbor brzine (snage) usisavanja 1.

Ponovnim pritiskom moguće je odabrati dostupne brzine (snage) usisavanja:

Brzina (snaga) usisavanja 1: na displeju se pojavljuje broj "1"

Brzina (snaga) usisavanja 2: na displeju se pojavljuje broj "2"

Brzina (snaga) usisavanja 3: na displeju se pojavljuje broj "3"

Intenzivna brzina (snaga) usisavanja: na displeju se pojavljuje broj "4" (treperi)

Intenzivna brzina (snaga) usisavanja aktivira se na ograničeno vreme (oko 5 minuta) posle čega se aspirator automatski postavlja na brzinu usisavanja (snagu) 2.

Da biste onemogućili intenzivnu brzinu (snagu) usisavanja pre vremena:

Pritisnite taster 2 - aspirator se postavlja na brzinu usisavanja (snagu) 2 ili taster 1: aspirator se isključuje.

3. Dugme za ON/OFF svetala

4. Taster za ograničeno vreme rada

5. Displej

Alarm temperature

aspirator je opremljen senzorom za temperaturu. On prati temperaturu u blizini aspiratora na svakih 30" i pokreće motor brzinom usisavanja (snagom) 3 u slučaju vrlo visoke temperature.

Na displeju se pojavljuje trepereće slovo "t".

Aspirator ostaje da radi dok su prisutni ostali uslovi aktiviranja alarma temperature.

Ovaj alarm se može deaktivirati pritiskom na taster 2.

Ograničeno vreme rada

Ova funkcija omogućava vam da vremenski ograničite odabranu brzinu usisavanja (snagu), a aktivira se pritiskom na taster "4", a posle isteka vremena aspirator se isključuje.

Vremenski ograničen rad dostupan je sa sledećim postavkama:

- **Brzina (snaga) usisavanja 1:** - 20 minuta (na displeju se pojavljuje broj "1" i treperi mala LED dioda)
- **Brzina (snaga) usisavanja 2:** - 15 minuta (na displeju se pojavljuje broj "2" i treperi mala LED dioda)
- **Brzina (snaga) usisavanja 3:** - 10 minuta (na displeju se pojavljuje broj "3" i treperi mala LED dioda)
- **Intenzivna brzina (snaga) usisavanja:** - 5 minuta (na displeju se pojavljuje broj "4" i treperi mala LED dioda)

Pritisnite taster 1 ili taster 4 da bi isključili aspirator pre vremena; pritiskom na taster 2 aspirator se vraća na prethodnu brzinu i postavke.

Indikator zasićenja filtera za mast

Posle 80 sati rada na displeju se naizmjenično pojavljuju postavljena brzina i slovo "F".

Indikator zasićenja filtera sa ugljenom- posle 320 sati rada, na displeju se naizmjenično pojavljuju postavljena brzina i slovo "C".

Resetiranje indikatora zasićenja

Za resetiranje indikatora zasićenja,

uključite aspirator i pritisnite i držite taster 1 oko 3 sekunde.

Izvršite održavanje filtera kako je navedeno u ovom uputstvu.

Ako oba indikatora zasićenja filtera "F" i "C" počinju da trepere, nastavite dva puta sa postupkom *resetiranja*.

Indikator zasićenja filtera sa ugljenom nije normalno aktiviran i ako se aspirator koristi u verziji filtriranja, prvi put se mora aktivirati ručno.

Aktiviranje indikatora zasićenja filtera sa ugljenom:

Isključite aspirator i pritisnite tastere 2 i 3 istovremeno u toku od 3 sekunde. Slova "F" i "C" trepere na displeju 2 sekunde, što ukazuje na to da je aktiviran indikator zasićenja filtera sa ugljenom.

Deaktiviranje indikatora zasićenja filtera sa ugljenom:

Isključite aspirator i pritisnite tastere 2 i 3 istovremeno u toku od 3 sekunde. Na displeju trepepir samo slovo "F" 2 sekunde što označava da je indikator zasićenosti filtera sa ugljenom deaktiviran.

Održavanje

Za čišćenje koristite isključivo meku vlažnu krpu i tečne neutralne deterdžente. Nemojte da koristite alate ili pomagala za čišćenje.

Izbegavajte upotrebu proizvoda koji grebu. **NE UPOTREBLJAVAJTE ALKOHOL !**

Filter za uklanjanje masnoće

SI. 3-5-7

Ukoliko se nalazi u unutrašnjosti rešetke koja pridržava može da bude sledećeg tipa:

Papirnat filter treba da se zameni jedanput na mesec ili uloliko se obojao na gornjem delu, kada se boja vidi kroz rupe rešetke.

Metalni filter treba da se očisti jedan put na mesec, uz pomoć neagresivnih deterženata, ručno ili u mašini za pranje sudova na niskim temperaturama i uključujući kratki ciklus pranja.

Posle pranja u mašini za pranje sudova metalni filter može da deluje isprani i izbleđeno ali se njegove filtracijske karakteristike neće nimalo promeniti.

Aktivni karbonski filter (Samo za Filtracijsku Verziju)

SI. 6

Do zasićenja ugljenog filtera dolazi posle produžene upotrebe i zavisi od vrste kuhinje i od toga koliko često se prao filter za uklanjanje masnoće. U svakom slučaju je potrebno zameniti uložak svaka 4 meseca.

NE može se prati ili obnavljati.

Zamenjivanje Lampe

Isključite aparat sa električne mreže.

Upozorenje! Pre nego što dotaknete lampe budite sigurni da su se ohladile.

Zamenite oštećenu sijalicu.

Koristite samo LED sijalice maks. 5W-GU5.3. Za više detalja, pogledajte priloženi list "ILCOS D" (alfanumerička pozicija "5b").

Strogo se držite navodil iz tega priročnika. Zavračamo vsakršno odgovornost za morebitne nepravilne, škodo ali požare na napravi, ki bi izvirali iz neupoštevanja navodil iz tega priročnika. Napa je zasnovana za odsesovanje dimnih plinov in pare, ki nastajajo pri kuhanju in je namenjena izključno za domačo uporabo.

Opomba: S simbolom "(*)" označeni deli spadajo med dodatno opremo, ki je priložena le nekaterim modelom, ali pa to deli, ki jih lahko kupite.

Opozorila

- Pred vsakršnim čiščenjem ali vzdrževanjem izključite električno napajanje nape, tako da vtič izvlečete iz vtičnice ali izklopite glavno stikalo.
- Pri vseh postopkih namestitve in vzdrževanja uporabljajte delovne rokavice.
- Aparata naj ne uporabljajo otroci, mlajši od 8 let, in osebe z zmanjšanimi fizičnimi, senzoričnimi ali umskimi zmožnostmi oziroma s premalo izkušnjami in znanja, razen če jih pri tem nadzoruje pristojna oseba ali so bili poučeni o varni uporabi aparata in se zavedajo s tem povezanih nevarnosti.
- Otroke je treba imeti pod nadzorom, da se ne bi igrali z napravo.
- Otroci naj aparata ne čistijo in naj na njem ne izvajajo vzdrževalnih del brez nadzora.
- Ko se kuhinjsko napo uporablja istočasno z drugimi napravami, ki delujejo na plin ali na druga goriva, mora biti prostor dovolj prezračen.
- Napo pogosto čistite tako zunaj kot znotraj (VSAJ ENKRAT MESEČNO), v vsakem primeru upoštevajte, kar izrecno narekujejo navodila za vzdrževanje v tem priročniku.
- Neupoštevanje pravil za čiščenje nape in zamenjavo ter čiščenje filtrov predstavlja tveganje za požar.
- Pod napo je strogo prepovedana priprava flambiranih jedi.

• Pri menjavi uporabite le tip žarnice, ki je naveden v poglavju o vzdrževanju/zamenjavi žarnice v teh navodilih.

Odprti ogenj je škodljiv za filtre in lahko povzroči požar, zato je uporaba slednjega v vsakem primeru prepovedana.

Cvrtje zahteva stalen nadzor, da se pregreto olje ne bi vnelo.

POZOR: Med delovanjem kuhalne plošče se dostopni deli nape lahko močno segrejejo.

• Naprave ne priključujte na električno omrežje, dokler inštalacija ni v celoti zaključena.

• Kar zadeva tehnične in varnostne ukrepe za odvod dimov, morate strogo upoštevati določbe pristojnih krajevnih organov.

• Vsesani zrak se ne sme usmerjati v cevovod, ki služi kot odvod za pline, katere proizvajajo naprave, ki delujejo na plin ali druga goriva.

▲ POZOR! Če pri montaži vijakov in pritrdilnih elementov ne upoštevate teh navodil, obstaja nevarnost električnega udara.

• Nape ne uporabljajte oziroma je ne puščajte z nepravilno nameščenimi žarnicami, saj obstaja tveganje električnega udara.

• Nape nikoli ne uporabljajte, če rešetka ni pravilno nameščena!

• Nape NIKOLI ne uporabljajte kot odlagalne površine, razen če je to izrecno dovoljeno.

• Za nameščanje izdelka uporabite le priložene pritrdilne vijake. Če jih ni na voljo, pa kupite pravo vrsto vijakov. Uporabite vijake prave dolžine, ki so

navedeni v navodilih za namestitvev.

• V primeru dvomov se posvetujte s pooblaščenim servisnim centrom ali s podobno usposobljeno osebo.

▲ POZOR! Ne uporabljajte s programatorjem, časovnikom, daljinskim upravljalnikom ali drugimi napravami, ki se samodejno aktivirajo.

Inštalacija

• Minimalna razdalja med podporno površino posod na kuhalni površini in spodnjim delom nape za kuhinjske prostore ne sme biti manjša od 60cm pri električnih štedilnikih in 65cm pri plinskih ali mešanih štedilnikih.

Če je v navodilih za instalacijo plinskega kuhalnika napisana večja razdalja, jo je treba tudi upoštevati.

Električna povezava

Omrežna napetost mora ustrezati napetosti, navedeni na nalepki z lastnostmi, nameščeni v notranjosti nape. Če ima napa vtič, slednjega vstavite v vtičnico, ki je skladna z veljavnimi predpisi in se nahaja na takem mestu, ki bo dostopno tudi po vgradnji naprave. Če napa nima vtiča (neposredna povezava na omrežje) ali se vtič nahaja na takem mestu, ki po vgradnji naprave ne bi bilo dostopno, namestite dvopolno stikalo, skladno s predpisi, ki zagotavlja popoln izklop iz omrežja v pogojih prenapetostnega razreda III, skladno s predpisi o inštalaciji.

▲ POZOR! Pred ponovnim priklopom tokokroga nape na omrežno napajanje in

kontrolno pravilnega delovanja, vselej preverite, ali je omrežni kabel pravilno nameščen.

Ta naprava je označena skladno z Evropsko direktivo 2012/19/EC - UK SI 2013 No.3113, Waste Electrical and Electronic Equipment (WEEE oziroma direktivo o odpadni električni in elektronski opremi). S pravilnim odlaganjem tega izdelka uporabnik prispeva k preprečevanju morebitnih negativnih posledic na okolje in zdravje.



Znak  na izdelku ali na priloženi dokumentaciji označuje, da se ga ne sme zavreči med komunalne odpadke, temveč odnesti na ustrezno zbirno mesto za recikliranje odpadne električne in elektronske opreme. Napravo zavrzite skladno z lokalnimi predpisi, ki veljajo na področju odlaganja odpadkov. Za dodatne informacije o ravnanju, ponovni uporabi in recikliranju tega izdelka se obrnite na ustrezno lokalno službo, zbirni center komunalnih odpadkov ali trgovino, kjer ste izdelek kupili.

Aparat je bil zasnovan, testiran in izdelan v skladu z:



• Varnost: EN/IEC 60335-1; EN/IEC 60335-2-31, EN/IEC 62233.

• Rezultati: EN/IEC 61591; ISO 5167-1; ISO 5167-3; ISO 5168; EN/IEC 60704-1; EN/IEC 60704-2-13; EN/IEC 60704-3; ISO 3741; EN 50564; IEC 62301.

• EMC: EN 55014-1; CISPR 14-1; EN 55014-2; CISPR 14-2; EN/IEC 61000-3-2; EN/IEC 61000-3-3. Predlogi za pravilno uporabo, s katero lahko zmanjšate vpliv na okolje: Napo prižgite na minimalni moči ON ob začetku kuhanja, in jo pustite, naj deluje tudi nekaj minut po koncu kuhanja. Hitrost povečajte le takrat, ko je prisotno veliko dimov in pare, način(e) boost uporabite le v izjemnih situacijah. Ogleni(e) filter(re) po potrebi zamenjajte, ter tako ohranite učinkovitost pri odpravljanju neprijetnih vonjav. Maščobni(e) filter(re) očistite po potrebi, ter tako ohranite njegovo (njihovo) učinkovitost. Uporabite sistem cevi maksimalnih diametrov, naveden v tem priročniku, ter tako optimizirajte učinkovitost in zmanjšajte hrup.

Uporaba

Napa je izdelana za uporabo v odzračevalni izvedbi z

zunanjim odvodom , ali v obtočni izvedbi z notranjim kroženjem .

Delovanje

Napa je opremljena s komandno ploščo z nastavitvijo hitrosti izsesavanja in nastavitvijo jakosti svetlobe za osvetljevanje kuhalne plošče.



1. Tipka VKLOP/IZKLOP motorja

Pritisnite to tipko za zagon nape, izbere se hitrost (moč) sesanja 1.

Pri prižgani napi (katera koli hitrost) pritisnite to tipko, da napa ugasnete.

2. Tipka za izbiro hitrosti

Pri ugasnjeni napi pritisnite to tipko, da izberete hitrost (moč) sesanja 1.

S ponovnim pritiskom lahko izberete razpoložljive hitrosti (moči) sesanja:

Hitrost (moč) sesanja 1: na zaslonu se pokaže številka "1"

Hitrost (moč) sesanja 2: na zaslonu se pokaže številka "2"

Hitrost (moč) sesanja 3: na zaslonu se pokaže številka "3"

Velika hitrost (moč) sesanja: na zaslonu se pokaže številka "4" (utripa)

Velika hitrost (moč) sesanja se zažene za omejen čas (prib. 5 minut), nato se napa avtomatsko nastavi na hitrost (moč) sesanja 2.

Za predčasni izklop velike hitrosti (moči) sesanja: pritisnite tipko 2 - napa se nastavi na hitrost (moč) sesanja 2 ali tipko 1: napa se ugasne.

3. Tipka VKLOP/IZKLOP svetilke

4. Tipka za omejen čas delovanja

5. Zaslon

Temperaturni alarm

Napa je opremljena s senzorjem za temperaturo. Nadzira temperaturo v bližini nape vsakih 30" in zažene motor pri hitrosti (moči) sesanja 3, če je temperatura zelo visoka.

Na zaslonu se prikaže utripajoča črka "t".

Napa deluje dokler obstajajo pogoji za zagon temperaturnega alarma.

Ta alarm se lahko izklopi s pritiskom tipke 2.

Omejen čas delovanja

Ta funkcija omogoča časovno omejitev izbrane hitrosti (moči) sesanja in se zažene s pritiskom tipke "4", po preteku časa se napa ugasne.

Omejen čas delovanja je razpoložljiv z naslednjimi nastavitvami:

- **Hitrost (moč) sesanja 1:** - 20 minut (na zaslonu se pokaže številka "1" in utripa majhna LED lučka)
- **Hitrost (moč) sesanja 2:** - 15 minut (na zaslonu se pokaže številka "2" in utripa majhna LED lučka)
- **Hitrost (moč) sesanja 3:** - 10 minut (na zaslonu se pokaže številka "3" in utripa majhna LED lučka)
- **Velika hitrost (moč) sesanja:** - 5 minut (na zaslonu se pokaže številka "4" in utripa majhna LED lučka)

Pritisnite tipko 1 ali tipko 4, da napa ugasnete predčasno; s pritiskom na tipko 2 se napa vrne na predhodno hitrost in nastavitve.

Indikator nasičenosti filtra za mast

Po 80 urah delovanja se na zaslonu izmenično kaže nastavljena hitrost in črka "F".

Indikator nasičenosti filtra z ogljem- Po 320 urah delovanja se na zaslonu izmenično kaže nastavljena hitrost in črka "C".

Ponastavitev indikatorja nasičenosti

Za ponastavitev indikatorja nasičenosti prižgite napa in držite pritisnjeno tipko 1 prib. 3 sekunde.

Izvedite vzdrževanje filtrov v skladu s temi navodili.

Če začeta utripati oba indikatorja nasičenosti "F" in "C", dvakrat izvedite postopek za *ponastavitev*.

Indikator nasičenosti filtra na oglje običajno ni aktiven in, če se napa uporablja v filtrirani različici, ga je prvič treba zagnati ročno.

Zagon indikatorja nasičenosti filtra na oglje:

Ugasnite napa in sočasno držite pritisnjeni tipki 2 in 3 3 sekunde. Na zaslonu 2 sekundi utripata črki "F" in "C", ki označujeta zagon indikatorja nasičenosti filtra na oglje.

Izklop indikatorja nasičenosti filtra na oglje:

Ugasnite napa in sočasno držite pritisnjeni tipki 2 in 3 3 sekunde. Na zaslonu 2 sekundi utripa samo črka "F", ki označuje izklop indikatorja nasičenosti filtra na oglje.

Vzdrževanje

Za čiščenje uporabljajte **IZKLJUČNO** vlažno krpo, navlaženo z nevtralnimi detergenti. **ZA ČIŠČENJE NE UPORABLJAJTE NOBENIH ORODIJ ALI INSTRUMENTOV.** Ne uporabljajte izdelkov, ki vsebujejo abrazivne elemente. **NE UPORABLJAJTE ALKOHOLA!**

Maščobni filter

Sl. 3-5-7

Če se nahaja znotraj podporne rešetke, je lahko eden od naslednjih vrst:

Filter iz papirja je treba zamenjati enkrat mesečno, če je na zgornjem delu obarvan, pa tedaj, ko barva zbledi in je ni več mogoče videti skozi odprtine rešetke.

Kovinski filter je treba očistiti enkrat mesečno z blagimi detergenti, in sicer ročno ali v pomivalnem stroju pri nizki temperaturi in na kratek program.

S pranjem v pomivalnem stroju se kovinski protimaščobni filter lahko razbarva, njegova učinkovitost filtriranja pa ostane enaka.

Ogleni filter (samo za obtočno različico)

Slika 6

Ogleni filter je potrebno zamenjati po daljši uporabi, glede na tip kuhe ter redno čiščenje maščobnega filtra. Vsekakor je potrebno zamenjati vložek najmanj vsake štiri mesece.

Filter ni niti pralen niti obnovljiv.

Zamenjava žarnic

Izključite električno napajanje naprave.

Pozor! Preden se žarnic dotaknete, se prepričajte, ali so hladne.

Zamenjava poškodovane sijalke.

Uporabite samo LED sijalke z najv. 5W-GU5.3. Za podrobnejše informacije glejte priloženi list "ILCOS D" (alfanumerična postavka "5b").

Strogo se pridržavajte uputstava koje donosi ovaj priručnik. Otklanjamo bilo kakvu odgovornost za eventualne nezgode, smetnje ili požar na aparatu koji proizlaze iz nepoštivanja uputstava koje donosi ovaj priručnik. Kuhinjska napa ima funkciju usisavanja dima i pare za vrijeme kuhanja te je namijenjena samo kućnoj uporabi.

Napomena: Elementi označeni simbolom "*" su dodatni dijelovi isporučeni samo sa nekim modelima ili elementima koji nisu isporučeni već se moraju kupiti.

Upozorenja

- Prije bilo koje operacije čišćenja ili održavanja, odvojite napu od električnog napajanja uklanjanjem utičnice ili odspajanjem glavnog prekidača u kući.

- Uvijek nosite radne rukavice za sve operacije instalacije i održavanja.

- Ovaj uređaj se može koristiti od strane djece ne mlađe od 8 godina i osoba sa smanjenim fizičkim, osjetilnim ili mentalnim sposobnostima ili nedostatkom iskustva i potrebnog znanja, ako se nalaze pod nadzorom ili nakon što su primile uputstva za sigurnu uporabu uređaja i razumjele opasnosti do kojih može doći prilikom uporabe.

- Djeca moraju biti pod nadzorom kako se ne bi igrala s uređajem. Čišćenje i održavanje ne smiju se vršiti od strane djece bez nadzora.

- Prostorija mora biti dovoljno prozračena kada se kuhinjska napa koristi zajedno s ostalim uređajima na plinsko ili ostalo sagorijevanje.

- Napa se mora redovito čistiti iznutra i izvana (BAREM JEDNOM MJESEČNO). Potrebno je, međutim, poštivati ono što je izričito navedeno u uputama za održavanje.

- Nepoštivanje uputa za čišćenje nape i promjenu i čišćenje filtera može uzrokovati požar.

- Strogo je zabranjeno pripremati hranu na plamenu ispod nape.

- Za zamjenu žarulje, koristiti samo tip žarulje naveden u poglavlju održavanje/zamjena žarulje u ovom priručniku.

Uporaba otvorenog plamena štetna je za filtre i može izazvati požar, stoga se treba u svakom slučaju izbjegavati.

Prženje se treba vršiti pod nadzorom kako bi se izbjeglo da se pregrijano ulje zapali.

PAŽNJA: Kada je ploča za kuhanje u funkciji, dostupni dijelovi nape mogu postati vrući.

- Ne spajajte uređaj na električnu mrežu dok instalacija nije potpuno završena.

- Što se tiče tehničkih mjera i mjera sigurnosti koje se moraju poduzeti prilikom ispuštanja para, treba se strogo pridržavati odredbi i propisa lokalnih vlasti.

- Ispušni zrak ne smije biti prenošen kanalom za ispuštanje para proizvedenih od strane uređaja na plinsko ili drugo sagorijevanje.

- **▲ PAŽNJA!** Neuspješna instalacija vijaka i zatvarača u skladu s ovim uputama, može rezultirati opasnostima električne naravi.

- Nemojte koristiti ili ostaviti napu bez pravilno montiranih žarulja zbog moguće opasnosti od strujnog udara.

- Nikada ne koristite napu bez pravilno montirane mreže!

- Napa se ne smije NIKADA koristiti kao površina za odlaganje, osim ako to nije izričito navedeno.

- Koristite samo vijke za ugradnju isporučene s proizvodom, ili, ako nisu isporučeni, kupite ispravnu vrstu vijaka. Koristite ispravnu duljinu za vijke, navedenu u • Vodiču za instalaciju. Ako

ste u nedoumici, obratite se ovlaštenom servisu ili sličnom kvalificiranom osoblju.

▲ PAŽNJA! Ne koristiti s programatorom, timerom, odvojenim daljinskim upravljačem ili bilo kojim drugim uređajem koji se aktivira automatski.

Postavljanje

• Minimalna udaljenost između podloge za posude na štednjaku i najnižeg dijela kuhinjske nape ne smije biti niža od 60cm kada se radi o električnim štednjacima ,a 65cm u slučaju plinskih ili mješovitih štednjaka.

Ukoliko uputstva za instalaciju aparata na plin govore da je potrebno održavati veću udaljenost, trebate ih se pridržavati.

Povezivanje s električnom strujom

Napon mreže treba odgovarati naponu koji je naveden na etiketi karakteristika koji se nalazi u unutrašnjosti kuhinjske nape. Ukoliko ima utikač, povežite kuhinjsku napu s jednim utikačem koja je u skladu s propisima na snazi i koji je postavljen na pristupačnom mjestu čak i nakon instalacije. Ako nije opremljen utikačem (direktno povezivanje s mrežom) ili utikač nije postavljen na pristupačnom mjestu, čak i nakon instalacije postavite dvopolan prekidač koji je u skladu s propisima i koji osigurava kompletno iskopčavanje s mreže u uvjetima kategorije br.3 o previsokom naponu , u skladu s pravilima o instalaciji.

▲ UPOZORENJE! Prije nego što ponovno povežete napajanje kuhinjske nape s napajanjem mreže te provjerite pravilno funkcioniranje , uvijek dobro prekontrolirajte dali je kabal mreže bio pravilno montiran.

Ovaj aparat je označen u skladu s Europskim pravilima 2012/19/EC - UK SI 2013 No.3113, Waste Electrical and Electronic Equipment (WEEE). Provjerite jeste li odveli na otpad ovaj proizvod u skladu s lokalnim pravilima, korisnik doprinosi sprečavanju i uklanjanju eventualnih negativnih posljedica za okolinu i za zdravlje.



Ovaj simbol  na proizvodu ili na dokumentaciji koja ga prati ukazuje da se ovaj proizvod ne smije tretirati kao ostali kuhinjski otpad nego treba biti odveden u odgovarajući sabirni centar gdje se zbrinjavaju električni i elektronski uređaji. Zbrinite takve uređaje tako da se pridržavate lokalnih pravila za uklanjanje otpadaka. Za dobivanje daljnjih informacija o zbrinjavanju ovakvih aparata, obratite se lokalnim uredima, sabirnim mjestima za sakupljanje otpada ili trgovini u kojoj ste kupili ovaj proizvod.

Aparati dizajnirani, testirani i proizvedeni u skladu sa:

- Sigurnosnim propisima: EN/IEC 60335-1; EN/IEC 60335-2-31, EN/IEC 62233.
- Propisima o performansama: EN/IEC 61591; ISO 5167-1; ISO 5167-3; ISO 5168; EN/IEC 60704-1; EN/IEC 60704-2-13; EN/IEC 60704-3; ISO 3741; EN 50564; IEC 62301.
- EMC: EN 55014-1; CISPR 14-1; EN 55014-2; CISPR 14-2; EN/IEC 61000-3-2; EN/IEC 61000-3-3. Savjeti za ispravnu uporabu u cilju smanjenja utjecaja na okoliš: Uključite kuhinjsku napu na minimalnu brzinu kada počnete s kuhanjem i držite je uključenom još nekoliko minuta nakon završenog kuhanja. Povećajte brzinu samo u slučaju velike količine dima i pare i koristite pojačanu brzinu (e) samo u ekstremnim situacijama. Zamijenite filtere od ugljena samo kada je to potrebno kako biste održali učinkovitu redukciju neugodnih mirisa. Očistite filtere za odstranjivanje masnoće kada je to potrebno za održavanje dobre učinkovitosti tih istih filtera. Koristite maksimalni promjer sustava dimovoda navedenog u ovom priručniku da biste optimizirali učinkovitost i smanjili buku.

Korištenje

Kuhinjska napa je proizvedena da bi se koristila u usisnoj

verziji sa izbacivanjem vani  ili filtracijskoj verziji sa unutrašnjim kruženjem .

Funkcioniranje

Napa ima upravljačku ploču s kontrolom brzine usisavanja i kontrolom paljenja svjetla za osvjetljenje površine za kuhanje.



1 **2** **5** **3** **4**

1. Tipka ON/OFF (UKLJ/ISKLJ) motora

Pritisnite ovu tipku za uključivanje nape, odabrana je brzina usisavanja (snaga) **1**.

Kad je napa uključena (bilo kojom brzinom), pritisnite ovu tipku da biste je isključili.

2. Tipka za odabir brzine

Kad je napa isključena, pritisnite ovu za odabir brzine (snage) usisavanja **1**.

Ponovnim pritiskom moguće je odabrati dostupne brzine (snage) usisavanja:

Brzina (snaga) usisavanja 1: na zaslonu se pojavljuje broj "1"

Brzina (snaga) usisavanja 2: na zaslonu se pojavljuje broj "2"

Brzina (snaga) usisavanja 3: na zaslonu se pojavljuje broj "3"

Intenzivna brzina (snaga) usisavanja: na zaslonu se pojavljuje broj "4" (treperi)

Intenzivna brzina (snaga) usisavanja aktivira se na ograničeno vrijeme (oko 5 minuta) nakon čega se napa automatski postavlja na usisnu brzinu (snagu) **2**.

Da biste onemogućili intenzivnu brzinu (snagu) usisavanja prije vremena:

Pritisnite tipku **2** - napa se postavlja na usisnu brzinu (snagu) **2** ili tipku **1**: napa se isključuje.

3. Tipka ON/OFF (UKLJ/ISKLJ) svjetla

4. Tipka za ograničeno vrijeme rada

5. Zaslon

Alarm temperature

Napa je opremljen senzorom temperature. On prati temperaturu u blizini nape na svakih 30" i pokreće motor brzinom usisavanja (snage) **3** u slučaju vrlo visoke temperature.

Na zaslonu se pojavljuje trepereće slovo "t".

Napa ostaje u radu dok su prisutni ostali uvjeti aktiviranja alarma temperature.

Ovaj alarm se može deaktivirati pritiskom na tipku **2**.

Ograničeno vrijeme rada

Ova funkcija omogućava vam da vremenski ograničite odabranu brzinu usisavanja (snagu), a aktivira se pritiskom na tipku "4", nakon što vrijeme protekne napa se isključuje.

Vremenski ograničen rad dostupan je sa sljedećim postavkama:

- **Brzina (snaga) usisavanja 1:** - 20 minuta (na zaslonu se pojavljuje broj "1" i treperi mala LED dioda)
- **Brzina (snaga) usisavanja 2:** - 15 minuta (na zaslonu se pojavljuje broj "2" i treperi mala LED dioda)
- **Brzina (snaga) usisavanja 3:** - 10 minuta (na zaslonu se pojavljuje broj "3" i treperi mala LED dioda)
- **Intenzivna brzina (snaga) usisavanja:** - 5 minuta (na zaslonu se pojavljuje broj "4" i treperi mala LED dioda)

Pritisnite tipku **1** ili tipku **4** da biste isključili napu prije

vremena; pritiskom na tipku **2** napa se vraća na prethodnu brzinu i postavke.

Pokazatelj zasićenja filtra za mast

Nakon 80 sati rada na zaslonu se naizmjenično pojavljuju postavljena brzina i slovo "F".

Pokazatelj zasićenja filtra s ugljem: Nakon 320 sati rada, na zaslonu se naizmjenično pojavljuju postavljena brzina i slovo "C".

Resetiranje pokazatelja zasićenja

Za resetiranje pokazatelja zasićenja, uključite napu i pritisnite i držite tipku **1** oko 3 sekunde.

Izvršite održavanje filtra kako je navedeno u ovom priručniku.

Ako oba pokazatelja zasićenosti filtera "F" i "C" počnu treptati, nastavite dva puta s postupkom *resetiranja*.

Pokazatelj zasićenosti filtra s ugljem nije normalno aktiviran i ako se napa koristi u filterskoj verziji, prvi put se mora aktivirati ručno.

Aktiviranje pokazatelja zasićenosti filtra s ugljem:

Isključite napu i pritisnite tipke **2** i **3** istovremeno tijekom 3 sekunde. Slova "F" i "C" trepere na zaslonu 2 sekunde, što ukazuje na to da je aktiviran pokazatelj zasićenosti filtra s ugljem.

Deaktiviranje pokazatelja zasićenosti filtra s ugljem:

Isključite napu i pritisnite tipke **2** i **3** istovremeno tijekom 3 sekunde. Na zaslonu trepće samo slovo "F" 2 sekunde što označava da je indikator zasićenosti filtra s ugljem deaktiviran.

Održavanje

Za čišćenje koristiti isključivo ovlaženu krpu s neutralnim deterdžentima u tekućem stanju. Ne koristiti alate ili pomagala za čišćenje.

Izbjegavajte uporabu proizvoda koji bi mogli grebati. **NE KORISTITE ALKOHOL!**

Filtar za masnoću

Slika 3-5-7

Ako se nalazi unutar mreže, može biti jedan od slijedećih tipova:

Papirni filter mora biti zamijenjen jedanput mjesečno ili ako je obojen na gornjem dijelu, kada se boja vidi kroz rupice na mreži.

Metalni filter treba oprati jedanput mjesečno sa odgovarajućim deterdžentom ručno ili u masini za pranje posudja na niskoj temperaturi i kracem ciklusu.

Karbonski filter (samo za filtracijsku verziju)

SI. 6

Zasićenje filtera za ugljen pojavljuje se poslije manje-više produžene uporabe s obzirom na tip kuhinje i na urednost u čišćenju filtera za uklanjanje masnoće. U svakom slučaju je potrebno zamijeniti kasetu barem svaka četiri mjeseca.

Filter za ugljen se NE može ni oprati ni regenerirati.

Zamjena Lampe

Iskopčajte aparat s električne mreže.

Pozor! Prije nego što dirate lampe provjerite jesu li se ohladile.

Zamijenite oštećenu žarulju.

Koristite samo LED žarulje maks. 5W-GU5.3. Za više detalja, pogledajte priloženi list "ILCOS D" (alfanumerički položaj "5b").

Bu el kitabında belirtilen talimatlara adım adım riayet ediniz. Üretici, bu el kitabında yar alan talimatlara riayet etmemekten kaynaklanan olası arızalara, sebep olunan hasar veya yangınlara ilişkin hiçbir sorumluluk kabul etmez. Davlumbaz yemek pişirilirken ortaya çıkan duman ve buharın çekilmesi amacıyla ve sadece evlerde kullanılmak üzere tasarlanmıştır.

Not: "(*)" ile işaretli elemanlar opsiyonel aksesuarlar olup sadece satın alınacak bazı model veya elemanlarla birlikte temin edilir.

Dikkat

• Herhangi bir temizleme veya bakım işlemi yapmadan önce elektrik prizini çıkartarak veya ana şebeke ile bağlantıyı keserek davlumbazı kapatınız.

• Tüm kurulum ve bakım işlemleri için iş eldiveni kullanınız.

• Cihaz, 8 yaş ve üstü çocuklar ve gözetim altında bulunan ve cihazın kullanımıyla ilgili eğitim alıp kullanıma bağlı olan tehlike hakkında bilgileri olduğu takdirde yetersiz fiziksel, duyuşal veya akli yeteneğe sahip kişiler ya da tecrübe veya teknik bilgi eksikliği olan şahıslar tarafından kullanılacak şekilde tasarlanmıştır.

• Çocukların ocak ile oynamaları yasaktır. Temizlik ve bakım işlemleri gözetimsiz çocuklar tarafından yapılmamalıdır.

• Mutfak davlumbazı diğer yanıcı gaz aygıtları veya diğer yakıtlarla kullanıldığında cihazın kurulduğu alandaki bölümlerinin havalandırılma şartlarını yerine getirmek gerekir.

• Bakım talimatlarını dikkate alarak davlumbazın iç ve dış kısmını (AYDA EN AZ BİR DEFA OLMAK ÜZERE) temizlemek gerekir. Davlumbazın temizlik ve filtre değiştirme ve temizleme talimatlarına uyulmaması yangın riskine neden olabilir.

• Davlumbazın altında yemekleri alevlendirmek kesinlikle yasaktır.

• Ampul değiştirirken kılavuzda bulunan ampul Bakım/Değiştirme bölümünde yer alan lamba tipini kullanınız.

Açık alev filtreler için son derece zararlıdır ve yangın tehlikesine yol açabilir, bu nedenle bu durumun önlenmesi gerekir.

Yağın fazla ısınmaması ve tutuşmaması için tüm kızartma işlemleri dikkatle yapılmalıdır.

UYARI: Pişirme cihazlarıyla kullanıldığında davlumbazın bölümleri ısınabilir.

• Kurulum işlemini tamamlamadan cihazın ana bağlantısını yapmayınız.

• Buhar tahliyesi için uygulanacak teknik ve güvenlik önlemleriyle ilgili olarak yerel yönetim tarafından verilen düzenlemelere uymak önemlidir.

• Bu cihaz için gaz veya diğer yakıt kullanan cihazlardan buhar tahliye etmek gibi farklı nedenlerden dolayı kullanılan ventilasyon sistemine kanal sistemi kurulmamalıdır.

▲ DİKKAT! Kılavuzda yer alan talimatlara uygun şekilde vida ve sabitleme aygıtlarının yerleştirilmemesi elektriksel tehlikelere neden olabilir.

• Elektrik çarpma risklerini önlemek için davlumbaz ampulunu doğru şekilde yerleştirmeden cihazı kullanmayınız.

• Izgaraları kurmadan davlumbazı kullanmayınız.

• Özellikle belirtilmediği takdirde davlumbazı ASLA destek yüzeyi olarak kullanmayınız.

• Montaj için ürünle tedarik edilen vidaları kullanınız veya, tedarik edilmediği takdirde, uygun vida tipini satın alınız.

- Kurulum Kılavuzunda yer alan doğru uzunluktaki vidaları kullanınız.
- Tüm sorularınız için yetkili destek hizmetini veya uzman teknisyen ile iletişime geçiniz.

▲ DİKKAT! Bir programlama cihazı, zamanlama cihazı, ayrı uzaktan kumanda veya otomatik olarak devreye giren herhangi başka bir donanımla birlikte kullanmayınız.

▲ Kurulum

• Ocağın üzerindeki pişirme kapları için destek yüzeyleri ile ocak davlumbazının en alçak kısmı arasındaki minimum mesafe, elektrikli ısıtıcılardan 60cm, gaz veya gazla-elektrikle çalışan ocaklardan 65 cm'den az olmamalıdır.

Gazlı ocakların kurulumuyla ilgili olarak talimatlarda daha fazla mesafe belirtiliyorsa, buna bağlı kalınmalıdır.

▲ Elektrik bağlantısı

Ana güç kaynağı davlumbazın içinde yer alan plakada belirtilen değere uygun olmalıdır. Davlumbazı varsa bir fiş ile mevcut düzenlemelere uygun bir prize takıp erişilebilir bir alana yerleştiriniz. Kurulumdan sonra da eğer cihazın fişi yok ise (doğrudan şebeke bağlantısı) veya priz erişilebilir bir yerde değilse, aşırı akım kategorisi III ile ilgili koşullar altında ana kablonun bağlantısının tamamen kesilmesini sağlayan, standartlara uygun çift kutuplu bir anahtar kullanınız.

▲ UYARI: Davlumbazı ana güç kaynağına yeniden bağlamadan ve etkin şekilde çalıştığını kontrol etmeden önce, ana güç kaynağı kablosunun düzgün takılıp takılmadığını denetleyiniz.

Bu cihaz, 2012/19/EC - UK SI 2013 No.3113 sayılı Avrupa Atık Elektrik ve Elektronik Ekipman Yönergesi (WEEE) uyarınca işaretlenmiştir. Bu ürünün uygun bir şekilde atılmasını sağladığınız takdirde, çevre ve insan sağlığı açısından söz konusu ürünün uygunsuz bir şekilde işleme tabi tutulması sonucu ortaya çıkabilecek olası olumsuz etkileri önlemiş olacaksınız.

Ürün ya da ürün ile beraber verilen belgeler üzerinde bulunan



sembolü, bu cihazın evsel bir atık olarak görülmemesi gerektiğine işaret eder. Cihaz, bu tip elektrikli ve elektronik cihazların atıldığı dönüşümlü toplama noktasına teslim edilmelidir. Atıkları yok etme işlemi, atık yok etme konusunda çevre ile ilgili mevcut yerel düzenlemeler doğrultusunda gerçekleştirilmelidir.

Bu ürünün geri dönüşüm koşulları hakkında ayrıntılı bilgi için, hudutları içinde bulunduğunuz belediyenin ilgili dairesine, atık yok etme servisine veya ürünün satıcısına danışınız.

Bu aygıt aşağıda belirtilenlere göre tasarlanmış, test edilmiş ve üretilmiştir:

• Güvenlik: EN/IEC 60335-1; EN/IEC 60335-2-31, EN/IEC 62233.

• Performans: EN/IEC 61591; ISO 5167-1; ISO 5167-3; ISO 5168; EN/IEC 60704-1; EN/IEC 60704-2-13; EN/IEC 60704-3; ISO 3741; EN 50564; IEC 62301.

• EMC: EN 55014-1; CISPR 14-1; EN 55014-2; CISPR 14-2; EN/IEC 61000-3-2; EN/IEC 61000-3-3. Çevre üzerine etkiyi azaltmak amacıyla doğru bir kullanım için öneriler: Pişirmeye başlarken davlumbazı minimum hızda ÇALIŞTIRINIZ ve pişirme işlemi bittikten sonra birkaç dakika daha çalışır konumda bırakınız. Hızı yalnızca fazla miktarda duman ve buhar varsa arttırınız ve takviye hızı(ları) yalnızca uç durumlarda kullanınız. İyi bir koku azaltma etkinliğinin korunması için gerektiğinde karbon filtresi(leri) değiştiriniz. İyi bir yağ filtresi etkinliğinin korunması için gerektiğinde yağ filtresini(lerini) temizleyiniz. Etkinliğini optimize etmek ve gürültüyü en düşük seviyeye indirmek için bu kullanım kılavuzunda belirtilen maksimum kanal sistemi çapını kullanınız.

Kullanım

Davlumbaz dışarı tahliye yapan aspiratör versiyonunda



, yada dahilde devir daimli filtre eden versiyonunda kullanılmaktadır.



Çalıştırma

Davlumbazın üzerinde aspiratör hızının ayarlandığı bir kontrol paneli ve pişirme alanı ışıklarını kumanda eden bir lamba anahtarı bulunmaktadır.



1. Motor AÇMA/KAPATMA tuşu

Davlumbazı açmak için bu tuşa basın, aspiratörün hızı (gücü) seçilir 1.

Davlumbaz açıkken (herhangi bir hızda) davlumbazı kapatmak için bu tuşa basın.

2. Hız seçim tuşu

Davlumbaz kapalıyken aspiratör hızını (gücünü) seçmek için bu tuşa basın 1.

Tekrar bastığınızda mevcut aspiratör hızlarını (güçlerini) seçebilirsiniz:

Aspiratör hızı (gücü) 1: Göstergede "1" rakamı görüntülenir

Aspiratör hızı (gücü) 2: Göstergede "2" rakamı görüntülenir

Aspiratör hızı (gücü) 3: Göstergede "3" rakamı görüntülenir

Yoğun aspiratör hızı (gücü): Göstergede "4" rakamı görüntülenir (yanıp söner)

Yoğun aspiratör hızı (gücü) sınırlı bir süre (yaklaşık 5 dakika) etkin olur, ardından davlumbaz otomatik olarak 2 aspiratör hızına (gücüne) döner.

Yoğun aspiratör hızını (gücünü) bu süre dolmadan önce kapatmak için:

2 tuşuna basın; davlumbaz 2 aspiratör hızına (gücüne) geçer veya 1 tuşuna basın; davlumbaz kapanır.

3. Aydınlatma AÇMA/KAPATMA tuşu

4. Sınırlı süre çalışma tuşu

5. Gösterge

Sıcaklık alarmı

Davlumbaz bir sıcaklık sensörüyle donatılmıştır. Bu sensör davlumbazın yakınlarındaki sıcaklığı her 30' sürede bir kontrol eder ve sıcaklık çok yükselirse, 3 aspiratör hızını (gücünü) açar.

Göstergede "!" harfi yanıp söner.

Sıcaklık alarmının devreye girmesine yol açan koşullar sürdüğü sürece davlumbaz çalışmaya devam eder.

2 tuşuna basarak bu alarmı devre dışı bırakabilirsiniz.

Sınırlı süre çalışma

Bu fonksiyon seçilen aspiratör hızının (gücünün) zaman ayarlı yapılmasını sağlar ve "4" tuşuna basılarak etkinleştirilir; bu süre dolduktan sonra davlumbaz kapanır.

Sınırlı süre çalışma aşağıdaki ayarlarda mevcuttur:

- **Aspiratör hızı (gücü) 1:** - 20 dakika (göstergede "1" rakamı görüntülenir ve küçük bir LED lamba yanıp söner)
- **Aspiratör hızı (gücü) 2:** - 15 dakika (göstergede "2" rakamı görüntülenir ve küçük bir LED lamba yanıp söner)
- **Aspiratör hızı (gücü) 3:** - 10 dakika (göstergede "3" rakamı görüntülenir ve küçük bir LED lamba yanıp söner)
- **Yoğun aspiratör hızı (gücü):** - 5 dakika (göstergede "4" rakamı görüntülenir ve küçük bir LED lamba yanıp söner)

Davlumbazı süre dolmadan kapatmak için 1 veya 4 tuşuna basın; 2 tuşuna bastığınızda davlumbaz önceki hıza ve ayarlara geri döner.

Yağ filtresi doyumluk göstergesi

80 çalışma saatinden sonra göstergede ayarlı hız değeri ile "F" harfi değişmeli olarak görüntülenir.

Karbon filtre doyumluk göstergesi- 320 çalışma saatinden sonra göstergede ayarlı hız değeri ile "C" harfi değişmeli olarak görüntülenir.

Doyumluk göstergesi sıfırlama

Doyumluk göstergesini sıfırlamak için, davlumbazı açın ve 1 tuşunu yaklaşık 3 saniye basılı tutun.

Filtrelerin bakımını bu kılavuzda gösterdiği gibi yapın.

Filtre doyumluk göstergelerinin her ikisinde de "F" ve "C" yanıp sönmeye başlaması halinde *sıfırlama* işlemini iki kez yapın.

Karbon filtre doyumluk göstergesi normalde etkin değildir ve davlumbazın filtreleme yapar modda kullanılması halinde ilk seferinde manuel olarak etkinleştirilmesi gerekir.

Karbon filtre doyumluk göstergesinin etkinleştirilmesi:

Davlumbazı kapatın ve 2 ile 3 tuşlarının her ikisini de 3 saniye basılı tutun. Göstergede "F" ve "C" harfleri 2 saniye yanıp sönerken karbon filtre doyumluk göstergesinin etkinleştirildiğini bildirir.

Karbon filtre doyumluk göstergesinin kapatılması:

Davlumbazı kapatın ve 2 ile 3 tuşlarının her ikisini de 3 saniye basılı tutun. Göstergede yalnızca "F" harfi 2 saniye yanıp sönerken karbon filtre doyumluk göstergesinin kapatıldığını bildirir.

Bakım

SADECE ılık suya batırılmış bir bez ve nötr sıvı deterjanla temizleyiniz. **TEMİZLİK TAKIMLARI VE ALETLERİ KULLANMAYINIZ!** Aşındırıcı ürünler kullanmayınız. **ALKOL KULLANMAYINIZ!**

Yağ filtresi

Şekil 3-5-7

Filtre, destek ızgarasının içinde yer alıyorsa, aşağıdaki filtre tiplerinden biri olabilir:

Kağıt filtre ayda bir veya filtrenin üst tarafında renk verme görüldüğünde değiştirilmelidir, bu tür durumlarda renk verme ızgara gözeneklerinde belirgindir.

Metalik filtre, ayda bir, aşındırıcı olmayan deterjanlarla elde veya düşük ısı ve kısa devrede çamaşır makinesinde temizlenmelidir.

Bulaşık makinesinde yıkandığında, yağ filtresinin rengi hafifçe solabilir, ancak bu filtreleme kapasitesini etkilemez.

Kömür filtresi (yalnızca filtreli modellerde)

Şekil 6

Etkin kömür filtre, pişirme türüne ve yağ filtresinin temizlenme sıklığına bağlı olarak daha uzun sürede dolar.

Her koşulda en az dört ayda bir kartuşun değiştirilmesi gerekir.

Karbon filtre yıkanmaz ve yeniden kullanılabilir hale getirilemez.

Lambaları değiştirme

Davlumbazın elektrik bağlantısını kesin.

Uyarı! Ampullere dokunmadan önce, soğuduklarından emin olun.

Hasar gören lambayı değiştirin.

Yalnızca maks 5W-GU5.3 LED lambaları kullanın. Daha ayrıntılı bilgi için ekte yer alan "ILCOS D" broşürüne başvurun (alfasayısal konum "5b").

يظهر الحرف «F» على الشاشة وهو يومض.

يستمر الشفط في العمل حتى طالما تبقى حالات تفعيل إنذار درجة الحرارة.

يمكن إيقاف هذا الإنذار بالضغط على الزر 2.

الصيانة

للقيام بعملية التنظيف استخدم فقط وحصرًا قطعة قماش مبللة بمنظفات سائلة محايدة. لا تستخدم أية أدوات أو معدات للقيام بالتنظيف! تجنب استخدام المنتجات المحتوية على مواد كاشطة. لا تستخدم الكحول!

مرشح إزالة الدهون

شكل 3-5-7

إذا كان هذا المرشح موجودًا داخل شبكة تدعيم، فإنه يُمكن أن يكون أحد الأنواع التالية:

المرشح الورقي، يجب استبداله مرة كل شهر أو إذا كان ملوثًا في الناحية العلوية، عندما يظهر هذا اللون من فتحات الشبكة.

المرشح المعدني يجب تنظيفه مرة واحدة كل شهر، باستخدام منظفات غير عدوانية، بطريقة يدوية أو بوضعه في غسالة الأطباق على درجة حرارة منخفضة وبدورة غسيل قصيرة. عند الغسيل في غسالة الأطباق فإن مرشح إزالة الدهون المعدني يمكن أن يفقد لونه ولكن خصائصه ومواصفاته المتعلقة بعملية الترشيح لا تتغير مطلقًا.

مرشح الكربون النشط (فقط في الإصدار المزود بالترشيح)

شكل 6

استبدال المصباح

أفضل الجهاز عن شبكة التيار الكهربائي.

تنبيه! قبل لمس المصباح، تأكد من أنها باردة.

استبدل المصباح التالف

استخدم فقط مصباح الليد بقوة لا تتجاوز 5W-GU5.3. لمزيد من التفسير، قم باستشارة الورقة الملحقة «ILCOS D» (الوضع الرقمي الأبجدي «5b»).

التشغيل لفترة زمنية محددة

يتيح هذا الزر ضبط وقت محدد لسرعة (قوة) الشفط المختارة ويتم تفعيله عن طريق الضغط على الزر «4»، وبعد انقضاء المدة الزمنية المحددة ينطفئ الشفط.

خاصية التشغيل لفترة زمنية محددة متوفرة في إعدادات الضبط التالية:

- **سرعة (قوة) الشفط 1: - 20** دقيقة (يظهر على الشاشة رقم «1») وتومض لمبة LED تنبيه صغيرة)
- **سرعة (قوة) الشفط 2: - 15** دقيقة (يظهر على الشاشة رقم «2») وتومض لمبة LED تنبيه صغيرة)
- **سرعة (قوة) الشفط 3: - 10** دقائق (يظهر على الشاشة رقم «3») وتومض لمبة LED تنبيه صغيرة)
- **سرعة (قوة) الشفط المكثف: - 5** دقيقة (يظهر على الشاشة رقم «4») وتومض لمبة LED تنبيه صغيرة)

اضغط على الزر 1 أو الزر 4 لإطفاء الشفط قبل انتهاء الوقت المحدد له؛ بالضغط على الزر 2 يعود الشفط إلى سرعة إعدادات الضبط السابقة.

مؤشر تشيع مرشح الدهون

بعد مرور 80 ساعة تشغيل، تظهر في شاشة العرض بالتناوب السرعة المضبوطة والحرف «F».

مؤشر تشيع مرشح الكربون- بعد مرور 320 ساعة تشغيل، تظهر في شاشة العرض بالتناوب السرعة المضبوطة والحرف «C».

إعادة ضبط Reset مؤشر التشيع

لإعادة ضبط مؤشر التشيع، قم بتشغيل الشفط واضغط واستمر في الضغط على الزر 1 لمدة 3 ثوان تقريبًا.

قم بإجراء عملية صيانة للمرشحات كما هو موضح في دليل إرشادات الاستخدام.

في حالة أننا كلا مؤشري تشيع المرشحين «F» و«C» بدأ في الوميض، قم بإجراء عملية إعادة ضبط reset لمرتين.

يكون مؤشر تشيع مرشح الكربون غير نشطًا في العادة وفي حالة استخدام الشفط في موديل الترشيح فإنه يجب تفعيل هذا المؤشر يدويًا في المرة الأولى.

تفعيل مؤشر تشيع مرشح الكربون:

أطفئ الشفط واضغط في نفس الوقت على الزرين 2 و 3 لمدة 3 ثوان. يومض على الشاشة لمدة ثانيتين الحرفان «F» و«C» للإشارة إلى إتمام عملية تفعيل مؤشر تشيع مرشح الكربون.

إيقاف عمل مؤشر تشيع مرشح الكربون:

أطفئ الشفط واضغط في نفس الوقت على الزرين 2 و 3 لمدة 3 ثوان. يومض على الشاشة لمدة ثانيتين الحرف «F» للإشارة إلى إتمام إيقاف عمل مؤشر تشيع مرشح الكربون.

التشغيل

تم تزويد الشفّاط بلوحة أوامر ومفاتيح تشغيل من خلالها يتم التحكم في سرعات الشفط وإضاءة مصابيح إنارة موقد الطهي المسطح.

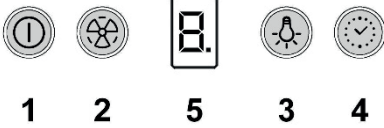



- 1. زر Off/ON (تشغيل/إيقاف) المحرك**
اضغط على هذا الزر لتشغيل الشفّاط، وستتم الإشارة إلى سرعة (قوة) الشفط **1**.
عند تشغيل الشفّاط (أية سرعة)، اضغط على هذا الزر لإطفاء الشفّاط.
2. زر اختيار السرعة
عند إطفاء الشفّاط، اضغط على هذا الزر لاختيار سرعة (قوة) الشفط **1**.
بالضغط مرة أخرى على هذا الزر يمكن اختيار سرعات (قوى) الشفط المتوفرة:
سرعة (قوة) الشفط **1**: يظهر على الشاشة الرقم «1»
سرعة (قوة) الشفط **2**: يظهر على الشاشة الرقم «2»
سرعة (قوة) الشفط **3**: يظهر على الشاشة الرقم «3»
سرعة (قوة) الشفط المكثف: يظهر على الشاشة الرقم «4» (وامض الإضاءة)
يتم تفعيل سرعة (قوة) الشفط المكثف لفترة محدودة من الوقت (5 دقائق تقريباً)، بعدها يعود الشفّاط أوتوماتيكياً بعدها إلى سرعة (قوة) الشفط المكثف **2**.
لإيقاف تشغيل سرعة (قوة) الشفط المكثف قبل انتهاء الوقت المحدد لها:
اضغط على الزر **2** - سيعود الشفّاط إلى سرعة (قوة) الشفط **2** أو على الزر **1**: سينطفئ الشفّاط.
3. زر تشغيل | إيقاف OFF/ON الإنارة
4. زر التشغيل لفترة زمنية محددة
5. الشاشة
إنذار درجة الحرارة
الشفّاط مجهز بحساس (مستشعر) لدرجة الحرارة. يراقب هذا الحساس درجة الحرارة بالقرب من الشفّاط كل 30 ثانية ويوقد محرك الشفّاط على سرعة (قوة) الشفط **3** في حالة درجات الحرارة المرفوعة جداً.

الصحيح بغرض تقليل الأثر البيئي له: عند بدء عملية الطهي، أوقد الشفّاط على الحد الأدنى للسرعة، مع تركه يعمل أيضاً ليضع دقائق بعد الانتهاء من عملية الطهي. لا تقم بزيادة السرعة إلا في حالة الكميات الكبيرة من الدخان والبخار، مع استخدام وظيفة الجهاز المعزز في الحالات القصوى فقط. من أجل الحفاظ على الفعالية الجيدة لجهاز تفضيخ الروائح، استبدل، عندما يلزم، مرشح/مرشحات الكربون. من أجل الحفاظ على الفعالية الجيدة لمرشح الدهون، قم بتنظيفه في حالة الضرورة. من أجل تحسين الفعالية للحد الأمثل وتقليل الضوضاء للحد الأدنى، استخدم أقصى قطر لنظام الأنابيب المشار إليه في هذا الكتيب.

الاستخدام

تم تصميم وتصنيع هذا الشفّاط ليتم استخدامه كموديل شفط وتفريغ

وطرد خارجي  أو كموديل ترشيح ذي نظام تدوير داخلي .

التركيب

يجب ألا يقل الحد الأدنى للمسافة الفاصلة بين سطح الأوعية التي يتم وضعها على موقد الطهي والجزء السفلي من الشفّاط عن 60 سم في حالة موائد الطهي الكهربائية و 65 سم في حالة موائد الطهي التي تعمل بالغاز أو الموائد التي تعمل سواء بالغاز أو بالكهرباء.

إذا ما كانت التعليمات الخاصة بتركيب جهاز الطهي الذي يعمل بالغاز تحدد مسافة فاصلة أكبر، فإنه يجب أخذ ذلك في الاعتبار. يجب أن يتوافق تردد وفلطية التيار الموجود في شبكة التيار الكهربائي المنزلية مع تردد وفلطية التيار المحدد لتشغيل الشفّاط والمذكور على لوحة البيانات التعريفية والمواصفات الموجودة داخل الشفّاط. في حالة وجود قابس تيار قم بتوصيل الشفّاط بأخذ تيار مطابق للقواعد والقوانين المعمول بها في هذا الشأن والذي يجب تواجده في منطقة قريبة سهلة الوصول

⚠ تنبيه!

قبل إعادة توصيل دائرة الشفّاط بشبكة التيار الكهربائي وقبل التأكد من عمله بالشكل الصحيح، يجب دائماً التأكد أولاً من أن كابل شبكة التيار قد تم تركيبه بالشكل الصحيح.

تواجده في منطقة قريبة سهلة الوصول إليها أيضاً بعد إتمام عملية التركيب. في حالة عدم وجود قابس التيار (للتوصيل المباشر بشبكة التيار) أو في حالة أن قابس التيار موجود في مكان بعيد صعب الوصول إليه، حتى بعد إتمام عملية التركيب، قم بوضع مفتاح قطع وتوصيل تيار ثنائي الأقطاب مطابق للمواصفات التي تضمن الفصل الكامل للتيار الكهربائي في حالات الحملات الكهربائية الزائدة من الفئة III، بالشكل الذي يتطابق مع قواعد وشروط التركيب.

⚠️ **تنبيه!** قبل إعادة توصيل دائرة الشفّاط بشبكة التيار الكهربائي وقبل التأكد من عمله بالشكل الصحيح، يجب دائماً التأكد أولاً من أن كابل شبكة التيار قد تم تركيبه بالشكل الصحيح.

الشفّاط مزود بكابل تغذية خاص؛ في حالة تلف الكابل، اطلبه من خدمة الدعم الفني.

تم تمييز هذا الجهاز وفقاً للتوجيه الأوروبي – 19/2012/CE UK SI 2013 رقم 3113، توجيه النفايات الكهربائية والأجهزة الإلكترونية (WEEE). عند قيام المستخدم بالتخلص من الجهاز بعد انتهاء عمره التشغيلي بالشكل الصحيح، فإنه بذلك يسهم في تدارك حدوث أية عواقب سلبية أو أضرار على البيئة وعلى الصحة.



يشير الرمز  الموجود على المنتج أو على الوثائق المرفقة إلى أن هذا المنتج لا يجب التعامل معه في نهاية عمره التشغيلي على أنه أحد النفايات المنزلية العادية ولكن يجب تسليمه إلى مركز مختص بتجميع الأجهزة الكهربائية والإلكترونية وإعادة تدويرها. تخلّص من هذا الجهاز وفقاً للقوانين المحلية بشأن التخلص من النفايات. لمزيد من المعلومات حول معالجة هذا المنتج وإعادة استخدامه وإعادة تدويره، يُرجى الاتصال بالمكتب المحلي المختص، أو بخدمة جمع النفايات المنزلية، أو بالمتجر الذي اشتريته منه هذا الجهاز.

تم تصميم هذا الجهاز وتصنيعه واختباره تشغيلياً وفقاً للمواصفات التالية:

- الأمان والسلامة: EN/IEC 60335-1؛ EN/IEC 60335-2؛ EN/IEC 62233 و 31.
- الأداء التشغيلي: EN/IEC 61591؛ ISO 5167-1؛ ISO 5167-3؛ EN/IEC 60704-1؛ ISO 5168؛ EN/IEC 60704-2؛ EN/IEC 60704-3؛ ISO 3741؛ EN/IEC 62301؛ 50564.
- الكهرومغناطيسي: EN 55014-1؛ CISPR 14-1؛ EN 55014-2؛ CISPR 14-2؛ EN/IEC 61000-3-2؛ EN/IEC 61000-3-3. اقترحات لكيفية استخدام الجهاز بالشكل

• لا تستخدم أو تترك الشفّاط دون مصابيح مركبة بشكل صحيح لتجنب خطر الصعق الكهربائي المحتمل.

• لا تقم أبداً باستخدام الشفّاط دون شبكة مركبة بشكل جيد!

• لا يجب استخدام الشفّاط أبداً كسطح إسناد إلا أن يُشار إلى ذلك صراحةً.

• لا تستخدم إلا مسامير التثبيت المرفقة مع المنتج من أجل التركيب، أو إن لم تكن مرفقة، اشتر نوع المسامير الصحيح.

• استخدم البراغي ذات الأطوال الصحيحة والتي تم تحديدها في دليل عملية التركيب.

• في حالة الشك، استشر مركز الدعم الفني المعتمد أو العمالة المؤهلة المماثلة.

⚠️ **انتبه!** لا تستخدم الجهاز مع أداة برمجة أو مؤقت أو جهاز تحكم عن بعد منفصل أو أي جهاز يتم تنشيطه تلقائياً.

⚠️ التركيب

• يجب ألا تقل المسافة الدنيا بين السطح الداعم للحاويات على جهاز الطهي والجزء السفلي من شفّاط موقد الطهي عن 0 سم في حالة موقد الطهي الكهربائي و 65 سم في حالة موقد الطهي الذي يعمل بالغاز أو المختلط.

إذا ما كانت التعليمات الخاصة بتركيب جهاز الطهي الذي يعمل بالغاز تحدّد مسافة فاصلة أكبر، فإنّه يجب أخذ ذلك في الاعتبار.

⚠️ التوصيل الكهربائي

يجب أن يتوافق تردد وفلطية التيار الموجود في شبكة التيار الكهربائي المنزلية مع تردد وفولطية التيار المحدد لتشغيل الشفّاط والمذكور على لوحة البيانات التعريفية والمواصفات الموجودة داخل الشفّاط. في حالة وجود قابس تيار قم بتوصيل الشفّاط بمأخذ تيار مطابق للقواعد والقوانين المعمول بها في هذا الشأن والذي يجب

خاصة عند استخدام شفاط المطبخ في نفس وقت عمل أجهزة أخرى تعمل بالغاز أو بأي محروقات أخرى.

• يجب أن يُنظف الشفاط بصفة متكررة سواء من الداخل أو من الخارج (على الأقل مرة شهرياً)، التزم في جميع الأحوال بما تشير إليه صراحةً تعليمات الصيانة. عدم مراعاة قواعد تنظيف الشفاط وعمليات استبدال وتنظيف المرشحات يسبب أضرار الحرائق.

• ممنوع منعاً باتاً طهي الطعام باللهب تحت الشفاط.

• لاستبدال المصابيح استخدم مصابيح من النوعية المحددة والمذكورة في قسم صيانة استبدال المصابيح في هذا الدليل.

استخدام اللهب الحُر ضارٌّ للغاية بالمرشحات ويمكن أن يسبب الحرائق، لذلك يجب تجنُّب القيام بذلك في جميع الأحوال.

يجب أن يتم القلي تحت مراقبة من أجل تجنب أن يشتعل الزيت الساخن.

تنبيه: عند استخدام موقد الطهي يمكن أن تُصبح الأجزاء القريبة من الشفاط ساخنة.

• لا توصّل الجهاز بشبكة التيار الكهربائي إلا بعد الانتهاء تمامًا من عملية التركيب.

• فيما يخص الإجراءات الفنية وتلك الخاصة بالأمن والسلامة والتي يجب اتّخاذها لشفاط وطرّد الأدخنة، يجب الرجوع دائماً إلى ما تنص عليه لوائح وقوانين السلطات المحلية المعنية بهذا الشأن والالتزام بها.

• لا يجب توجيه وطرّد الهواء الذي يتم شفطه في الأنابيب المستخدمة لتفريغ وطرّد الأدخنة الناتجة عن أجهزة الاحتراق التي تعمل بالغاز أو بأية محروقات أخرى.

▲ **انتهبه!** عدم تركيب براغي وأجهزة التثبيت بالشكل المحدد في الإرشادات الواردة في هذا الدليل يمكن أن يُعرّضك لأخطار كهربائية.

يرجى اتباع التعليمات والإرشادات الواردة في هذا الدليل والالتزام التام بها. لا تتحمل الشركة المصنعة أية مسؤولية أياً كانت عن أية مشاكل أو أضرار أو حرائق تلحق بالجهاز نتيجة لعدم مراعاة التعليمات الواردة في هذا الدليل. تم تصميم هذا الشفاط لشفاط الأدخنة والأبخرة الناتجة عن عمليات الطهي وهو مخصص فقط للاستخدام المنزلي.

ملاحظة: المكونات التي تحمل الرمز «(*)» هي عبارة عن ملحقات تشغيلية اختيارية تأتي فقط مع بعض الموديلات أو قد لا تأتي معها ويجب شراؤها عند الحاجة إليها.

⚠ تحذيرات

• قبل أية عملية نظافة أو صيانة، افصل الشفاط عن الشبكة الكهربائية عن طريق نزع القابس أو فصل المفتاح العام للمنزل.

• من أجل إجراء كافة عمليات التركيب والصيانة استخدم قفازات عمل.

• يمكن استخدام هذا الجهاز من قبل الأطفال الأكبر من سن 8 سنوات والأشخاص الذين يعانون من قصور في قدراتهم البدنية أو الحسية أو العقلية، أو الذين لديهم نقص في الخبرة اللازمة أو المعرفة الضرورية لاستخدام هذا الجهاز شريطة أن يكونوا تحت ملاحظة وإشراف شخص بالغ أو بعد تعريفهم بالإرشادات والتعليمات اللازمة للاستخدام الصحيح لهذا الجهاز وبعد توحيثهم بالأخطار ذات الصلة.

• يجب مراقبة الأطفال حتى لا يلعبوا بالجهاز.

• لا يجب أن تُنفذ النظافة والصيانة من قبل أطفال دون مراقبة.

• يجب توفير تهوية كافية في مكان التركيب

