



IT Istruzioni di montaggio e d'uso | **EN** Instruction on mounting and use |

DE Montage- und Gebrauchsanweisung | **FR** Prescriptions de montage et mode d'emploi |

NL Montagevoorschriften en gebruiksaanwijzingen | **ES** Montaje y modo de empleo |

PT Instruções para montagem e utilização | **EL** Οδηγίες συναρμολόγησης και χρήσης |

SV Monterings- och bruksanvisningar | **FI** Asennus- ja käyttöohjeet | **NO** Instrukser for montering og bruk |

DA Bruger- og monteringsvejledning | **PL** Instrukcja montażu i obsługi | **CS** Návod na montáž a používání |

SK Varovania a inštalácia | **HU** Felszerelési és használati utasítás | **BG** Инструкции за монтаж и употреба |

RO Instrucțiuni de montaj și utilizare | **RU** Инструкция по монтажу и эксплуатации |

UK Інструкція з монтажу і експлуатації | **KK** Монтажду мен пайдалану нұсқауы |

ET Paigaldus- ja kasutusjuhend | **LT** Montavimo ir naudojimosi instrukcija |

LV Ierīkošanas un izmantošanas instrukcija | **SR** Uputstva za montažu i upotrebu | **SL** Opozorila in namestitvev |

HR Uputstva za montažu i za uporabu | **TR** Montaj ve kullanım talimatları | **AR** لوالاستعمال التركيب طرق |

Attenersi strettamente alle istruzioni riportate in questo manuale. Si declina ogni responsabilità per eventuali inconvenienti, danni o incendi provocati all'apparecchio derivati dall'inosservanza delle istruzioni riportate in questo manuale. L'apparecchio è destinato esclusivamente ad uso domestico per la cottura di alimenti e aspirazione dei fumi derivanti dalla cottura stessa. Non sono consentiti altri usi (es. riscaldare ambienti). Il fabbricante declina ogni responsabilità per usi non appropriati o per errate impostazioni dei comandi.

L'apparecchio potrebbe avere estetiche differenti rispetto a quanto illustrato nei disegni di questo libretto, comunque le istruzioni per l'uso, la manutenzione e l'installazione rimangono le stesse.

- Leggere attentamente le istruzioni: ci sono importanti informazioni sull'installazione, sull'uso e sulla sicurezza.
- Non effettuare variazioni elettriche sull'apparecchio.
- Prima di procedere all'installazione dell'apparecchio verificare che tutti i componenti non siano danneggiati. In caso contrario contattare il rivenditore e non proseguire con l'installazione.
- Verificare l'integrità dell'apparecchio prima di procedere con l'installazione. In caso contrario contattare il rivenditore e non proseguire con l'installazione.

 : i particolari contrassegnati con questo simbolo sono acquistabili separatamente presso rivenditori specializzati.

* : i particolari contrassegnati con questo simbolo sono accessori opzionali forniti solo in alcuni modelli e sono acquistabili sui siti www.elica.com e www.shop.elica.com.

1. SICUREZZA E NORMATIVE

SICUREZZA GENERALE

Attenzione! Attenersi scrupolosamente alle seguenti istruzioni: ● Il prodotto deve essere scollegato dalla rete elettrica prima di effettuare qualunque intervento di installazione. ● L'installazione o la manutenzione deve essere eseguita da un tecnico specializzato, in conformità alle istruzioni del fabbricante e nel rispetto delle norme locali vigenti in materia di sicurezza. Non riparare o sostituire qualsiasi parte del prodotto se non specificamente richiesto nel manuale d'uso. ● La messa a terra del prodotto è obbligatoria per legge. ● Il cavo di alimentazione deve essere sufficientemente lungo da permettere il collegamento del prodotto, incassato nel mobile, alla rete elettrica. ● Affinché l'installazione sia conforme alle norme di sicurezza vigenti, occorre un interruttore omipolare a norme che assicuri la disconnessione completa della rete nelle condizioni della categoria di sovratensione III, conformemente alle regole di installazione. ● Non utilizzare prese multiple o prolunghe. ● Una volta terminata l'installazione, i componenti elettrici non dovranno più essere accessibili dall'utilizzatore. ● Il

prodotto e le sue parti accessibili diventano calde durante l'utilizzo. Fare attenzione a non toccare gli elementi riscaldanti. ● Fare attenzione che i bambini non giochino con il prodotto; mantenere i bambini a distanza e sorvegliarli, in quanto le parti accessibili possono diventare molto calde durante l'uso. ● Per i portatori di stimolatori cardiaci ed impianti attivi è importante verificare, prima dell'uso del piano ad induzione, che il proprio stimolatore sia compatibile con il prodotto. ● Durante e dopo l'uso non toccare gli elementi riscaldanti del prodotto. ● Evitare il contatto con panni o altro materiale infiammabile fino a che tutti i componenti del prodotto non si siano sufficientemente raffreddati, rischio di incendio. ● Non riporre materiale infiammabile sul prodotto o nelle sue vicinanze. ● I grassi e gli oli surriscaldati prendono facilmente fuoco. Sorvegliare la cottura di alimenti ricchi di grasso e di olio. ● Se la superficie è incrinata, spegnere il prodotto per evitare la possibilità di scossa elettrica. ● Il prodotto non è destinato ad essere messo in funzione per mezzo di un temporizzatore esterno oppure di un sistema di comando a distanza separato. ● La cottura non sorvegliata su un piano cottura con olio o grasso può essere pericolosa e generare incendi. ● Il processo di cottura deve essere sorvegliato. Un processo di cottura a breve termine deve essere sorvegliato continuamente. ● Non tentare MAI di spegnere le fiamme con acqua. Al contrario, spegnere il prodotto e soffocare le fiamme, ad esempio con un coperchio o una coperta antincendio. ● Pericolo di incendio: non poggiare oggetti sulle superfici di cottura. ● Non usare pulitrici a vapore, rischio di scosse elettriche. ● Non appoggiare oggetti metallici come coltelli, forchette, cucchiai e coperchi sulla superficie del piano cottura perché potrebbero surriscaldarsi. ● Prima di allacciare il prodotto alla rete elettrica: controllare la targa dati (posta nella parte inferiore del prodotto) per accertarsi che tensione e potenza siano corrispondenti a quella della rete e la presa di collegamento sia idonea. In caso di dubbio interpellare un elettricista qualificato.

Importante: ● Dopo l'uso, spegnere il piano cottura tramite il suo dispositivo di comando e non fare affidamento sul rivelatore di pentole. ● Evitare le fuoriuscite di liquido, pertanto per bollire o riscaldare liquidi, ridurre l'alimentazione di calore. ● Non lasciare gli elementi riscaldanti accesi con pentole e padelle vuote oppure senza recipienti. ● Una volta terminato di cucinare, spegnere la relativa zona di cottura. ● Per la cottura non utilizzate mai dei fogli di carta d'alluminio, e non posate mai direttamente prodotti imballati con alluminio. L'alluminio fonderebbe e danneggerebbe irrimediabilmente il vostro prodotto. ● Non riscaldare mai una scatoletta o un barattolo di latta contenente alimenti senza prima averlo aperto: potrebbe esplodere! Questa avvertenza si applica a tutti gli altri tipi di piani cottura. ● L'utilizzo di una potenza elevata come la funzione Booster non è adatta per il riscaldamento di alcuni liquidi come ad esempio l'olio per friggere. L'eccessivo calore potrebbe essere pericoloso. In questi casi si consiglia l'utilizzo di una potenza meno elevata. ● I recipienti devono essere posti direttamente sul piano cottura e devono essere centrati. In nessun caso

inserirli altri oggetti tra la pentola e il piano cottura. ● In situazione di elevate temperature il prodotto diminuisce automaticamente il livello di potenza delle zone di cottura. ● Prima di qualsiasi operazione di pulizia o manutenzione, disinserire il prodotto dalla rete elettrica togliendo la spina o staccando l'interruttore generale dell'abitazione. ● Per tutte le operazioni di installazione e manutenzione utilizzare guanti da lavoro. ● Il prodotto può essere utilizzato da bambini di età non inferiore a 8 anni e da persone con ridotte capacità fisiche, sensoriali o mentali, o prive di esperienza o della necessaria conoscenza, purché sotto sorveglianza oppure dopo che le stesse abbiano ricevuto istruzioni relative all'uso sicuro del prodotto e alla comprensione dei pericoli ad esso inerenti. ● I bambini devono essere controllati affinché non giochino con il prodotto. ● La pulizia e la manutenzione non deve essere effettuata da bambini senza sorveglianza. ● Il prodotto va frequentemente pulito sia internamente che esternamente (ALMENO UNA VOLTA AL MESE), rispettare comunque quanto espressamente indicato nelle istruzioni di manutenzione. ● La frittura deve essere fatta sotto controllo onde evitare che l'olio surriscaldato prenda fuoco. ● **Attenzione!** Quando il piano di cottura è in funzione le parti accessibili dell'apparecchio possono diventare calde. ● **Attenzione!** Non collegare il prodotto alla rete elettrica finché l'installazione non è totalmente completata. ● Utilizzare solo le viti di fissaggio in dotazione con il prodotto per l'installazione o, se non in dotazione, acquistare il tipo di viti idoneo. Utilizzare la lunghezza corretta per le viti che sono identificati nella Guida all'installazione. ● È importante conservare questo manuale per poterlo consultare in ogni momento. In caso di vendita, di cessione o di trasloco, assicurarsi che resti insieme al prodotto.

SICUREZZA PER IL COLLEGAMENTO ELETTRICO

● Scollegare il prodotto dalla rete elettrica. ● L'installazione deve essere effettuata da personale professionalmente qualificato a conoscenza delle norme vigenti in materia d'installazione e sicurezza. ● Il costruttore declina ogni responsabilità a persone, animali o a cose in caso di mancata osservanza delle direttive fornite nel presente capitolo. ● Il cavo di alimentazione deve essere sufficientemente lungo da permettere la rimozione del piano cottura dal piano di lavoro. ● Assicurarsi che la tensione indicata sulla targhetta matricola posta sul fondo del prodotto corrisponda a quella dell'abitazione in cui verrà installato. ● Non utilizzare prolunghie. ● Il cavo elettrico della terra deve essere 2cm più lungo rispetto agli altri cavi. ● Nel caso in cui il prodotto non sia dotato di cavo di alimentazione, utilizzarne uno con sezione dei conduttori minimo 2.5 mm² per potenza fino a 5500 Watt., mentre per potenze superiori deve essere 4 mm²). ● In nessun punto il cavo deve raggiungere una temperatura di 50°C superiore alla temperatura ambiente. ● Il prodotto è destinato ad essere connesso permanentemente alla rete elettrica, per questo motivo effettuare il collegamento a rete fissa tramite un interruttore omipolare a norme, che assicuri la disconnessione completa della rete nelle

condizioni della categoria di sovratensione III, e che sia facilmente accessibile dopo l'installazione.

● **Attenzione!** La sostituzione del cavo di interconnessione deve essere effettuata dal servizio assistenza tecnica autorizzato o da persona con qualifica similare.

● **Attenzione!** Prima di ricollegare il circuito all'alimentazione di rete e di verificarne il corretto funzionamento, controllare sempre che il cavo di rete sia stato montato correttamente.

SICUREZZA PER L'INSTALLAZIONE

● L'installazione sia elettrica che meccanica, deve essere eseguita da personale specializzato.

● **Prima di iniziare con l'installazione:** Dopo aver disimballato il prodotto verificare che non si sia danneggiato durante il trasporto e in caso di problemi, contattare il rivenditore o il Servizio Assistenza Clienti, prima di procedere con l'installazione; Verificare che il prodotto acquistato sia di dimensioni idonee alla zona di installazione prescelta; Verificare che all'interno dell'imballo non vi sia (per motivi di trasporto) materiale di corredo (ad esempio buste con viti, garanzie etc), eventualmente va tolto e conservato; Verificare inoltre che in prossimità della zona di installazione sia disponibile una presa elettrica

● **Predisposizione del mobile per l'incasso:**

• Eseguire tutti i lavori di taglio del mobile prima di inserire il piano cottura e rimuovere accuratamente trucioli o residui di segatura.

La distanza minima tra il piano di cottura e la parete deve essere di almeno 50mm frontalmente, di almeno 50mm lateralmente e di almeno 550mm rispetto ai pensili superiori.

NB: nella progettazione degli spazi vanno seguite le indicazioni del produttore della cucina.

• **Importante:** utilizzare un adesivo sigillante monocomponente (S), che abbia resistenza alle temperature, fino a 250°; prima dell'installazione le superfici da incollare devono essere pulite accuratamente eliminando ogni sostanza che potrebbe comprometterne l'adesione (es.: distaccanti, conservanti, grassi, oli, polveri, residui di vecchi adesivi etc.); il collante va distribuito uniformemente sull'intero perimetro della cornice; dopo l'incollaggio lasciare asciugare il collante per circa 24 ore.

● **Attenzione!** La mancata installazione di viti e dispositivi di fissaggio in conformità di queste istruzioni può comportare rischi di natura elettrica.

● **Nota:** per una corretta installazione del prodotto è consigliabile nastrare le tubazioni con un adesivo che abbia le seguenti caratteristiche: film elastico in PVC morbido, con adesivo a base acrilato; che rispetti la normativa DIN EN 60454; ritardante di fiamma; ottima resistenza all'invecchiamento; resistente agli sbalzi di temperatura; utilizzabile a basse temperature.

SMALTIMENTO A FINE VITA



Questo apparecchio è contrassegnato in conformità alla Direttiva Europea 2012/19/EC - UK SI 2013 No.3113, Waste Electrical and Electronic Equipment (WEEE).

Assicurandosi che questo prodotto sia smaltito in modo corretto. L'utente contribuisce a prevenire le potenziali conseguenze negative per l'ambiente e la salute. Il simbolo sul prodotto o sulla documentazione di accompagnamento indica che questo prodotto non deve essere trattato come rifiuto domestico ma deve essere consegnato presso l'adeguato punto di raccolta per il riciclaggio di apparecchiature elettriche ed elettroniche. Disfarsene seguendo le normative locali per lo smaltimento dei rifiuti. Per ulteriori informazioni sul trattamento, recupero e riciclaggio di questo prodotto, contattare l'adeguato ufficio locale, il servizio di raccolta dei rifiuti domestici o il negozio presso il quale il prodotto è stato acquistato.

NORMATIVE

Questo apparecchio, destinato ad entrare a contatto con prodotti alimentari, è conforme al regolamento (CE) n.1935/2004 ed è stato progettato, costruito ed immesso sul mercato in conformità ai requisiti di sicurezza della direttiva "Bassa Tensione" 2014/35/UE, requisiti di protezione della direttiva "EMC" 2014/30/UE.

2. UTILIZZO

Il sistema di cottura ad induzione si basa sul fenomeno fisico dell'induzione magnetica. La caratteristica fondamentale di tale sistema è il trasferimento diretto dell'energia dal generatore alla pentola.

Vantaggi: Se si paragona ai piani di cottura elettrici, il vostro piano ad induzione risulta essere: **Più sicuro:** minore temperatura sulla superficie del vetro. **Più rapido:** tempi di riscaldamento del cibo inferiori. **Più preciso:** il piano reagisce immediatamente ai vostri comandi. **Più efficiente:** il 90% dell'energia assorbita viene trasformata in calore. Inoltre, una volta tolta la pentola dal piano, la trasmissione del calore viene interrotta immediatamente, evitando inutili dispersioni di calore.

● Recipienti per la cottura



Utilizzare solo pentole che riportano questo simbolo.

Importante:

per evitare danni permanenti alla superficie del piano, non usare:

- recipienti con fondo non perfettamente piatto;
- recipienti metallici con fondo smaltato;
- recipienti con base ruvida, per evitare di graffiare la superficie del piano;
- non appoggiare mai le pentole e le padelle calde sulla superficie del pannello di controllo del piano.
- Non tutte le pentole adatte all'induzione lavorano in maniera efficiente a causa di fondi parzialmente costituiti

da materiale ferromagnetico!! In fase di acquisto di pentole o padelle verificare che:

• Il Fondo sia completamente in materiale ferromagnetico. In caso contrario si abbassano sia l'efficienza di trasmissione del calore che la sua uniformità, con temperature della superficie della padella/pentola non idonee alla cottura



• Il Fondo non contenga alluminio: la stoviglia non si riscalda e potrebbe essere anche non riconosciuta dagli induttori.



• Fondi non piatti o con superficie ruvida.
• Sottraggono superficie di contatto tra induttore e stoviglia abbassandone l'efficienza e peggiorando l'esperienza di cottura.

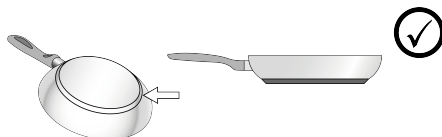

● Recipienti preesistenti

Potete verificare se il materiale della pentola è magnetico con una semplice calamita. Le pentole non sono adatte se non sono rilevabili magneticamente. Valgono anche in questo caso le indicazioni di cui al precedente paragrafo.

● Diametri fondi pentola consigliati

IMPORTANTE: se le pentole non sono delle dimensioni corrette le zone di cottura non si accendono. Per vedere il diametro minimo della pentola da utilizzare su ogni singola zona, consultare la parte illustrata di questo manuale.

Attenzione: Per preservare le performance di cottura e la qualità del prodotto NON si consiglia l'utilizzo di adattatori d'induzione.

● Risparmio energetico

Utilizzare tegami e pentole con diametro del fondo uguale a quello della zona di cottura; Utilizzare soltanto pentole e tegami con fondi piatti; - Dove possibile, tenere il coperchio sulle pentole durante la cottura; Cuocere verdure, patate, ecc. con una piccola quantità d'acqua per ridurre il tempo di cottura; Utilizzare la pentola a pressione, riduce ulteriormente il consumo di energia e il tempo di cottura; Posizionare la pentola nel centro della zona di

cottura disegnata sul piano.

3. FUNZIONAMENTO

PANNELLO DI CONTROLLO

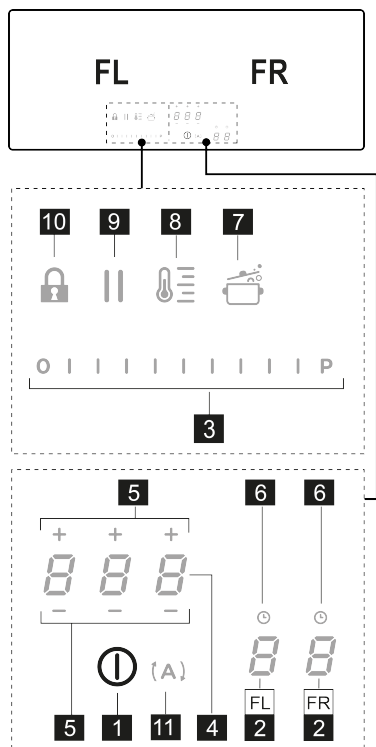

T.	Funzione
1	ON/OFF del piano cottura/ aspiratore per piano cottura
2	Selezione zone di cottura / Display zona di cottura
3	Aumento/Diminuzione livello potenza di cottura e velocità (potenza) di aspirazione Visualizzazione livello potenza di cottura e velocità (potenza) di aspirazione
4	Attivazione Timer "STAND ALONE" Display : Timer "STAND ALONE" / Timer Zone di cottura.
5	Aumento/Diminuzione tempo Timer "STAND ALONE" / Timer Zone di cottura
6	Attivazione Timer Zone di cottura Indicatore Timer Zone di cottura attivo
7	Attivazione Automatic Heat Up.

8	Attivazione Temperature Manager (Warming Function)
9	Pausa
10	Key Lock
11	Selezione power limitation

DA SAPERE PRIMA DI INIZIARE

Tutte le funzioni di questo piano di cottura sono progettate al fine di rispettare le più rigorose norme di sicurezza. Per questo motivo:

- Alcune funzioni non si attivano, o si disattivano automaticamente, in assenza delle pentole sopra i fuochi o quando queste sono mal posizionate.

- In altri casi le funzioni attivate si disattivano automaticamente dopo pochi secondi quando la funzione selezionata necessita di una ulteriore impostazione che non viene data (ad es.: "Accendere il piano di cottura" senza "Selezionare la zona di cottura" e la "Temperatura di esercizio", oppure la "Funzione Lock" o quella "Timer").

Attendere che il display si spenga prima di avvicinarsi alla zona di cottura.

Attenzione! In caso (ad esempio) di utilizzo prolungato lo spegnimento della zona di cottura potrebbe non essere immediato perché in fase di raffreddamento; nel display

delle zone di cottura, appare il simbolo H ad indicare che si è in questa fase. Attendere che il display si spenga prima di avvicinarsi alla zona di cottura.

DISPLAY ZONA COTTURA

nei display relativi alle aree di cottura, viene indicato:

Funzione	Valore
Zona di cottura accesa	0
Power Level	1...9-P
Residual Heat Indicator	H
Pot Detector	U
Funzione Temperature Manager attiva	U
Funzione Pausa	11
Funzione Automatic Heat UP	A

CARATTERISTICHE DEL PIANO

• Safe Activation

Il prodotto si attiva solo in presenza di pentole sulle zone di cottura: il processo di riscaldamento non si avvia o si interrompe in caso di assenza o rimozione delle pentole.

• Pot Detector

Il prodotto rileva automaticamente la presenza di pentole sulle zone di cottura.

● **Safety Shut Down**

Per ragioni di sicurezza ogni zona cottura ha un tempo massimo di funzionamento che dipende dal livello di potenza impostato.

● **Residual Heat Indicator**

Allo spegnimento di una o più zone di cottura la presenza di calore residuo viene segnalata con apposito segnale visivo sul display della zona corrispondente, tramite il simbolo **H**.

UTILIZZO DEL PIANO COTTURA

Nota: Per attivare qualsiasi funzione è prima necessario attivare la zona desiderata

● **Accensione**

Premere (sfiorare) brevemente **ⓘ ON/OFF (1)** piano cottura/ aspiratore: il simbolo **ⓘ** si illumina; **Continuando a premere:** tutte le funzioni disponibili diventeranno visibili per qualche istante, dopodiché rimarranno attive soltanto quelle principali; le altre potranno essere utilizzate, e si attiveranno, successivamente, durante l'utilizzo del dispositivo.

IMPORTANTE : tutte le funzioni disponibili risulteranno illuminate con luce di leggera intensità, che diventerà più intensa soltanto nel momento in cui verranno attivate.

Premere di nuovo per spegnere

Nota: Questa funzione è prioritaria su tutte le altre.

● **Selezione delle zone di cottura**

Sfiorare (premere) l'area di **Selezione/Display (2)** corrispondente alla zona di cottura desiderata.

● **Power Level**

Il piano è dotato di 9 livelli di potenza Sfiorare e scorrere con le dita lungo la **Barra di selezione (3):** verso destra per aumentare il livello di potenza; verso sinistra per diminuire il livello di potenza.

Il livello di potenza impostato verrà visualizzato nell'area di **Selezione/Display (2)**

● **Power Booster**

Il prodotto è dotato di un livello di potenza supplementare (oltre il livello **9**), che rimane attivo per 5 minuti, dopodiché la potenza ritorna al livello precedente.

Sfiorare e scorrere con le dita lungo la **Barra di selezione (3)** (oltre il livello **9**) ed attivare il Power Booster. Il livello Power Booster è indicato nell'area di Selezione/Display (2) con il simbolo **P**

● **Timer Zone di Cottura**

La funzione Timer Zone di Cottura è un countdown che è

possibile impostare, anche contemporaneamente, su ogni zona cottura. Al termine del periodo impostato le zone cottura si spengono automaticamente e l'utente viene avvertito con apposito segnale acustico.

Attivazione della funzione Timer Zone di Cottura

• Sfiorare (premere) l'area di **Selezione/Display (2)** (power level diverso da zero)

• Premere **Ⓛ (6)** relativo alla zona di cottura

• Utilizzare i simboli **— + (5)** per impostare la durata del Timer, che viene visualizzata nel **Zona/Display (4)**;

durante il settaggio il simbolo **Ⓛ (6)** è lampeggiante.

Nota : attendere 10 secondi senza premere nessun altro comando, affinché il Timer Zona di Cottura si avvii.

Nota : premendo di nuovo a lungo **Ⓛ (6)**, il Timer della zona cottura viene resettato.

Se lo si desidera, ripetere l'operazione per più zone di cottura:

Ogni zona di cottura può avere impostato un Timer diverso; nel display (4) comparirà il conto alla rovescia della zona di cottura selezionata in quel momento; se nessuna zona è selezionata, premendo sul Display (4) viene visualizzato il countdown del Timer STAND ALONE.

Quando il timer ha terminato il conto alla rovescia viene emesso un segnale acustico e la zona di cottura si spegne.

Per lo spegnimento del Timer:

• selezionare la zona di cottura (2)

• impostare impostare la durata del Timer a **0.00**, tramite **— + (5)**.

La modalità di visualizzazione del countdown è la stessa del Timer STAND-ALONE.

● **Timer "STAND ALONE"**

La funzione Timer è un countdown indipendente dalle zone cottura (e dalla zona aspirante).

Il Timer si attiva premendo la Zona/Display (4).

Utilizzare i simboli **— + (5)** per impostare la durata del Timer, che viene visualizzata nel **Zona/Display (4)**

Nota : attendere 10 secondi senza premere nessun altro comando, affinché il conto alla rovescia si avvii.

Il Timer si può impostare fino ad un massimo di 1(h) e 59(min.) Nella Zona/Display (4) verrà visualizzato il tempo rimanente, al termine del conto alla rovescia verrà emesso un segnale acustico.

Nota: Quando il conto alla rovescia diventa inferiore a 10 min nel timer compare un punto fisso dopo il primo numero.

Valore visualizzato	Tempo rimanente
1:35	1h e 35 min
1.35	1min. e 35 sec.

Per lo spegnimento del Timer:

- selezionare Zona/Display (4)
- impostare impostare la durata del Timer a Zero **0.00**, tramite **- +** (5)

• Power Limitation

La funzione Power Limitation permette di impostare il funzionamento del prodotto limitandone l'assorbimento massimo e regolando la potenza di assorbimento di tutte le zone di cottura attive, facendo in modo, che l'assorbimento totale del piano, non superi il livello massimo di assorbimento impostato.

Nota : il settaggio deve avvenire da piano spento, senza premere il tasto **Ⓢ ON/OFF (1)** , al momento del collegamento del piano cottura alla rete elettrica, o alla riconnessione della rete elettrica stessa, entro i 2 minuti successivi.

Per settare il Power Limitation :

- premere **(A)** (che sarà lampeggiante, soltanto per i primi 2 minuti dall'alimentazione del prodotto)
- continuando a tenere premuto premere, una alla volta, tutte le aree di **Selezione/Display (2)** delle zone di cottura, con questa sequenza, **(FL-2 -> FR-2)** come in figura:

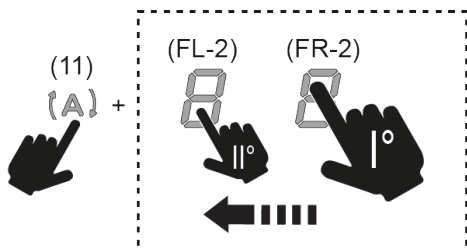

A questo punto il Display **(FR-2)** visualizzerà i simboli **0** e **0** in modo alternato ed il Display **(FL-2)** visualizzerà il simbolo **0**

- selezionare il Display **(FR-2)**, si illuminerà la **Barra di selezione (3)** sulla quale selezionare la penultima linea verticale; Ora sul display **(FR-2)** verranno visualizzati i simboli **0** e **8** in modo alternato.

A questo punto sarà possibile cambiare il valore di assorbimento del piano: selezionare il Display **(FL-2)** si illuminerà ancora la **Barra di selezione (3)** dalla quale va selezionata una delle tre posizioni disponibili, in base a questa scelta il Display **(FL-2)** visualizzerà un valore tra **0** e **2**.

Di seguito la tabella che relaziona il valore visualizzato con l'assorbimento max del Piano:

valore visualizzato	Potenza (Kw)
0	3,6 Kw (settaggio di default)
1	3,6 Kw
2	3,1 Kw

Per salvare la scelta effettuata premere il tasto **ON/OFF (1)**, per 2 secondi; verrà emesso un segnale acustico prolungato a confermare l'avvenuto settaggio.

• Key Lock

Il Key Lock permette di bloccare le impostazioni del piano, per impedire manomissioni accidentali, lasciando attive le funzioni già impostate.

Attivazione:

- premere **🔒 (10)** Ripetere l'operazione per disattivare.

Nota : se verrà premuta qualsiasi altra funzione durante il

Key Lock attivo il simbolo **🔒**, lampeggerà ad indicare che la funzione è in uso e va eventualmente disattivata per poter agire sul piano.

• Automatic Heat UP

La funzione Automatic Heat UP permette di portare più velocemente a regime la potenza impostata; Con questa funzione abbiamo il vantaggio di avere una cottura più rapida ma, senza il rischio di bruciare i cibi, perché la temperatura non oltrepassa quella del livello impostato.

Questa funzione è disponibile per i livelli di potenza da **1** a **8**.

Attivazione:

- da zona di cottura accesa premere **🔥 (7)**, nel Display

(2) viene visualizzata una **🔥** lampeggiante, che si alterna alla potenza impostata nella zona cottura.

Aumentando il livello di potenza della zona di cottura : la funzione Automatic Heat Up rimane attiva, con il nuovo settaggio di temperatura;

Diminuendo il livello di potenza della zona di cottura : la funzione Automatic Heat si disattiva.

Nota : selezionando contemporaneamente un'altra zona di

cottura, il simbolo **🔥 (7)** tornerà ad essere illuminato con luce di leggera intensità, e si potrà così procedere, anche per questa zona, all'attivazione della funzione; la funzione rimane comunque attiva nella zona in cui è stata già impostata, come segnalato nel Display **(2)**.

• Pausa

La funzione Pausa permette di sospendere qualsiasi funzione attiva sul piano, portando a zero la potenza di cottura.

Attivazione:

• premere **II** (9), viene visualizzato il simbolo **II** lampeggiante nei display (2)

Per disattivare la funzione:

- premere **II** (9) la **Barra di Selezione** (3) si illumina
- premere/scorrere sulla **Barra di Selezione** (3) per disattivare la funzione.

Nota : la disattivazione ripristina le condizioni del piano prima della pausa, il piano continua a lavorare con le stesse impostazioni precedentemente settate.

Nota : se dopo 10 minuti, la Funzione Pausa non viene disattivata, il piano si spegne automaticamente.



• Temperature Manager (Warming Function)

Temperature Manager è una funzione di controllo che permette il mantenimento del calore ad una temperatura costante, ad un livello di potenza ottimizzato; ideale per tenere in caldo i cibi già pronti. La funzione Temperature

Manager si attiva alla prima pressione del tasto  (8). Nel display (2) della zona che sta lavorando in

Temperature Manager compare il simbolo 

Nota : selezionando contemporaneamente un'altra zona di cottura, il simbolo  (8) tornerà ad essere illuminato con luce di leggera intensità, e si potrà così procedere, anche per questa zona, all'attivazione della funzione; La funzione rimane comunque attiva nella zona in cui è stata già impostata, come segnalato nel Display (2).

Premere ancora  (8) per disattivare e spegnere, fino a portare il livello visualizzato nel Display (2) a .











Nota : se ci sono più zone che lavorano in Temperature Manager (Warming Function) selezionare prima la zona desiderata tramite la zona di Selezione (2) ; La funzione si può disattivare anche tramite la **Barra di Selezione** (3), portando il Power Level a .

TABELLA DI POTENZA

Livello di potenza		Tipologia di cottura	Utilizzo (in base a esperienza e le abitudini di cottura)
Max potenza		Riscaldare rapidamente	innalzare in breve tempo la temperatura del cibo fino a veloce ebollizione in caso di acqua o riscaldare velocemente liquidi di cottura
		Friggere - bollire	rosolare, iniziare una cottura, friggere prodotti surgelati, bollire rapidamente
Alta potenza		Rosolare – soffriggere - bollire - grigliare	soffriggere, mantenere bolliture vive, cuocere e grigliare (per breve durata, 5-10 minuti)
		Rosolare - cuocere – stufare – soffriggere - grigliare	soffriggere, mantenere bolliture leggere, cuocere e grigliare (per media durata, 10-20 minuti), preriscaldare accessori
Media potenza		Cuocere – stufare – soffriggere - grigliare	stufare, mantenere bolliture delicate, cuocere (per lunga durata), mantecare la pasta
		Cuocere – sobbollire – addensare - mantecare	cotture prolungate (riso, sughi, arrostiti, pesce) in presenza di liquidi di accompagnamento (es acqua, vino, brodo, latte), mantecare la pasta
		Cuocere – sobbollire – addensare - mantecare	cotture prolungate (volumi inferiori al litro: riso, sughi, arrostiti, pesce) in presenza di liquidi di accompagnamento (es. acqua, vino, brodo, latte)
Bassa potenza		Fondere – scongelare – mantenere in caldo - mantecare	sciogliere il burro, fondere delicatamente il cioccolato, scongelare prodotti di piccole dimensioni
		Fondere – scongelare – mantenere in caldo - mantecare	mantenimento in caldo di piccole porzioni di cibo appena cucinate o tenere in temperatura piatti di portata e mantecare risotti
OFF		Superficie di appoggio	Piano cottura in posizione di stand-by o spento (possibile presenza di calore residuo da fine cottura, segnalato con H-L-O)

4. MANUTENZIONE

Attenzione! Prima di qualsiasi operazione di pulizia o manutenzione, assicurarsi che le zone di cottura siano spente e che la spia di indicazione calore sia scomparsa.

MANUTENZIONE PIANO COTTURA

• Pulizia del piano induzione

Il piano cottura va pulito dopo ogni utilizzo.

Importante:

- Non utilizzare spugne abrasive, pagliette. Il loro impiego,

con il tempo, potrebbe rovinare il vetro.



- Non utilizzare detergenti chimici irritanti, quali spray per forno o smacchiatori.

• NON UTILIZZARE PULITRICI A GETTO DI VAPORE!!!

Dopo ogni uso, lasciare raffreddare il piano e pulirlo per rimuovere incrostazioni e macchie dovute a residui di cibo. Zucchero o alimenti ad alto contenuto zuccherino danneggiano il piano cottura e vanno rimossi immediatamente. Sale, zucchero e sabbia potrebbero graffiare la superficie del vetro. Usare un panno morbido, carta assorbente da cucina o prodotti specifici per la pulizia del piano (attenersi alle indicazioni del Fabbricante).

5. ASSISTENZA

TABELLA RICERCA GUASTI

Codice informativo	Descrizione	Possibili cause	Soluzione
	La zona comandi si spegne per temperatura troppo elevata	La temperatura interna delle parti elettroniche è troppo alta	Aspettare che il piano si raffreddi prima di riutilizzarlo
	Recipiente non adatto	Perdita delle proprietà magnetiche	Rimuovere la pentola
	Problemi di comunicazione tra interfaccia utente e modulo induzione	Non arriva corrente elettrica al modulo; il cavo di alimentazione non è stato collegato correttamente oppure è difettoso	Scollegare il piano alla rete elettrica e controllare il collegamento
Per tutte le altre segnalazioni di errore	Chiamare il servizio assistenza tecnica e comunicare il codice di errore		

SERVIZIO ASSISTENZA

Prima di contattare il Servizio Assistenza

1. Verificare che non sia possibile risolvere da soli il problema sulla base dei punti descritti in "Ricerca guasti".
2. Spegnere e riaccendere l'apparecchio per accertarsi che l'inconveniente sia stato ovviato.

Se dopo i suddetti controlli l'inconveniente permane, contattare il Servizio Assistenza più vicino.

Strictly observe the instructions in this manual. All liability is declined for any problems, damage or fires caused by failure to comply with the instructions in this manual. The device is intended for domestic use only, to cook food and extract the fumes generated by cooking. No other use is allowed (e.g. heating rooms). The manufacturer declines any liability for inappropriate use or incorrect control settings.

The device may have different aesthetic features with respect to the illustrations in this handbook, however the operating, maintenance and installation instructions remain the same.

- Read the instructions carefully: they contain important information on installation, operation and safety.
- Do not make electrical changes to the device.
- Before installing the device, make sure that none of the components are damaged. Otherwise, contact the dealer and do not continue with the installation.
- Check that the device is intact before proceeding with installation. Otherwise, contact the dealer and do not continue with the installation.

: the parts marked with this symbol can be purchased separately from specialised dealers.

*: the parts marked with this symbol are optional accessories supplied only with some models and can be purchased from the websites www.elica.com and www.shop.elica.com.

1. SAFETY AND REGULATIONS

GENERAL SAFETY

Please note! Pay strict attention to the following instructions: ● The device must be disconnected from the mains before carrying out any installation work. ● Installation or maintenance must be performed by a qualified technician, in compliance with the manufacturer's instructions and local safety regulations. Do not repair or replace any part of the product unless specifically stated in the operating manual. ● By law, the product must be earthed. ● The power cable must be long enough to allow the product, built into the cabinet, to be connected to the mains. ● In order for the installation to comply with current safety regulations, an approved omnipolar switch is required that guarantees complete disconnection from the mains in overvoltage category III, in accordance with the installation rules. ● Do not use power strips or extension cords. ● Once installation is complete, the electrical components must no longer be accessible by the user. ● The product and its accessible parts get hot during use. Be careful not to touch the heating elements. ● Ensure that children do not play with the product; keep children at a safe distance and supervise them as the accessible parts may become very hot during use. ● For people with pacemakers and active implants, it is important to check,

prior to using the induction hob, that their pacemaker is compatible with the product. ● Do not touch the heating elements of the product during and after use. ● Avoid contact with kitchen towels or other flammable materials until all components of the product have sufficiently cooled, fire hazard. ● Do not place flammable materials on or near the product. ● Overheated fats and oils easily catch fire. Supervise the cooking of fatty or oily food. ● If the surface is cracked, switch the product off immediately to prevent the risk of an electric shock. ● The product is not intended to be operated with an external timer or a separate remote control system. ● Unattended cooking on a hob with oil or fat can be dangerous and may cause a fire. ● The cooking process must be supervised. A short cooking process must be constantly monitored. ● NEVER attempt to put fires out using water. Instead, turn off the product and smother the flames, for example with a lid or a fire blanket. ● Fire hazard: do not place objects on the cooking surfaces. ● Do not use steam cleaners, risk of electric shock. ● Do not place metal objects, such as knives, forks, spoons or lids on the hob because they could become hot. ● Before connecting the product to the mains: check the rating plate (on the bottom of the product) to ensure that the voltage and power correspond to the mains supply and that the power socket is suitable. If in doubt, consult a qualified electrician.

Important: ● After use, turn off the hob using its control device and do not rely on the pot detector. ● Prevent liquids from boiling over; therefore, turn the heat down when boiling or heating liquids. ● Do not leave the heating elements turned on with empty pots and pans, or without any cookware. ● Switch off the relevant cooking zone when you have finished cooking. ● Never use aluminium foil for cooking and never place products packaged in aluminium directly on the hob. The aluminium would melt and irreparably damage your product. ● Never heat a tin or can containing foods without opening it first: it might explode! This warning also applies to all other types of hobs. ● High power levels such as the Booster function should not be used to heat certain liquids, such as oil for frying. Excessive heat may be dangerous. In these cases, we recommend the use of a lower power level. ● The cookware must be placed directly on the hob and must be centred. Under no circumstances may any other objects be placed between the pot and the hob. ● If the temperature becomes high, the product automatically decreases the power level of the cooking zones. ● Before doing any cleaning or maintenance work, disconnect the product from the mains by disconnecting the plug or turning off the mains switch. ● For all installation and maintenance operations, always use work gloves. ● The product can be used by children over the age of 8 and by people with reduced physical, sensory or mental capabilities or without experience or the necessary knowledge, as long as they are properly supervised or have been instructed on how to safely use the product and understand the inherent dangers. ● Children must be supervised to ensure they do not play with the product. ● Cleaning and maintenance must never be performed by children unless they are

properly supervised. ● The product must be cleaned frequently both inside and out (AT LEAST ONCE A MONTH); always follow the instructions given in the maintenance manual. ● Extra care must be taken when frying to prevent the oil from overheating and catching fire.

● Please note! The accessible parts of the device may become hot when the hob is switched on. ● Please note! Do not connect the product to the mains until the installation is complete. ● Only use the fastening screws supplied with the product for installation, or if not supplied, purchase the correct type of screws. Use screws of the right length, as indicated in the installation guide. ● This manual must be stored for future consultation at any time. If sold, transferred or moved, it must remain with the product.

● Range hoods and other cooking fume extractors may adversely affect the safe operation of appliances burning gas or other fuels (including those in other rooms) due to back flow of combustion gases. These gases can potentially result in carbon monoxide poisoning. After installation of a range hood or other cooking fume extractor, the operation of flued gas appliances should be tested by a competent person to ensure that back flow of combustion gases does not occur.

ELECTRICAL CONNECTION SAFETY

● Disconnect the product from the mains. ● The installation must be carried out by professionally qualified personnel with knowledge of the regulations in force for installation and safety. ● The manufacturer disclaims all liability for persons, animals or property if the guidelines provided in this chapter are not followed. ● The power cable must be long enough to allow removal of the hob from the worktop. ● Check that the voltage on the rating plate on the bottom of the product corresponds to that of the domestic environment where it will be installed. ● Do not use extension cords. ● The earth cable must be 2cm longer than the other cables. ● If the product is not equipped with a power cable, use one with a minimum conductor diameter of 2.5 mm² for power up to 5500 Watt; for higher power levels, the diameter must be 4 mm². ● The temperature must not reach 50°C above room temperature anywhere along the cable. ● The product is intended to be permanently connected to the mains, therefore, make the connection to the mains using an approved omnipolar switch that guarantees complete disconnection from the mains in category III overvoltage conditions, and which is readily accessible after the installation.

● **Please note!** The interconnection cable must be replaced by the authorised customer service representative or by a person with similar qualifications.

● **Please note!** Before reconnecting the circuit to the mains power supply, make sure that it is working correctly, always check that the power cable is correctly installed.

INSTALLATION SAFETY

● The electrical and mechanical installation must be performed by qualified personnel.

● **Before starting the installation:** After unpacking the product, check that it has not been damaged during transport and in the case of problems, contact your dealer or Customer Service, before proceeding with the installation; Check that the purchased product is the right size for the installation location; Check for accessories inside the packaging (placed there for ease of transport, such as bags containing screws, the warranty certificate, etc.). Remove and keep them safe; Also check that there is a power socket near the installation area

● **Preparing the cabinet for installation:**

● Create the cut-outs in the cabinet before inserting the hob and carefully remove shavings or sawdust.

The minimum distance between the hob and the wall must be at least 50mm from the front, at least 50mm from the sides and at least 550mm from the upper wall units.

NB: when designing the space, the kitchen manufacturer's instructions must be followed.

● **Important:** use a single component adhesive sealant (S) that can withstand high temperatures up to 250°; before installation, the surfaces that need to be glued must be thoroughly cleaned, removing all substances that may compromise adhesion (e.g. release agents, preservatives, grease, oils, powders, old adhesive residue, etc.); the adhesive must be evenly spread along the entire perimeter of the frame; after gluing, leave the adhesive to dry for about 24 hours.

● **Please note!** Failure to install screws and fasteners in accordance with these instructions may result in electrical hazards.

● **Note:** for correct installation of the product, it is recommended to tape the pipes using an adhesive with the following characteristics: soft elastic PVC film, with acrylic-based adhesive; complies with DIN EN 60454 regulations; flame retardant; excellent resistance against wear; resistant to temperature fluctuations; can be used at low temperatures.

END-OF-LIFE DISPOSAL



This device is marked in compliance with the European Directive 2012/19/EC - UK SI 2013 No.3113, Waste Electrical and Electronic Equipment (WEEE).

Make sure that this product is disposed of correctly. The user helps prevent potential negative consequences for the environment and for health. The symbol on the product or accompanying documentation indicates that this product should not be treated as household waste but should be handed over at a suitable collection point for the recycling of electrical and electronic equipment. Dispose of it in accordance with local regulations for waste disposal. For further information about the treatment, recovery and recycling of this product, please contact your local authority, the collection service for household waste or the shop from where the product was purchased.

REGULATIONS

This appliance, intended to come into contact with

foodstuffs, complies with Regulation (EC) no.1935/2004 and has been designed, manufactured and placed on the market in accordance with the safety requirements of the "Low Voltage" Directive 2014/35/EU and with the protection requirements of the "EMC" Directive 2014/30/EU.

2. USE

The induction cooking system is based on the physical phenomenon of magnetic induction. The main characteristic of this system is the direct transfer of energy from the generator to the pot.

Benefits: When compared to electric hobs, your induction hob is: **Safer:** lower temperature on the glass surface.

Faster: shorter food heating times. **More accurate:** the hob immediately reacts to your commands. **More efficient:** 90% of the absorbed energy is transformed into heat. Moreover, once the pot is removed from the hob, heat transmission is immediately interrupted, avoiding unnecessary heat loss.

● Cookware



Only use pots bearing this symbol.

Important:

to avoid permanent damage to the hob surface, do not use:

- cookware with a base that is not perfectly flat;
- metal cookware with an enamelled base;
- cookware with a rough base, to avoid scratching the hob surface;
- never place hot pots and pans on the surface of the hob's control panel.
- Not all induction pots work efficiently due to the base only partially consisting of ferromagnetic material! When purchasing pots or pans ensure that:
 - the base is made entirely from ferromagnetic material. If this is not the case, heat transmission and uniformity will be less efficient, and the temperatures of the pot/pan surface may not be suitable for cooking



- The base does not contain aluminium: the cookware does not heat and may not be recognised by the inductors.



- Bases that are not flat or have rough surfaces.
- These lower the contact surface area between the inductor and the cookware, reducing efficiency and harming the cooking experience.

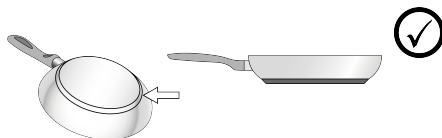

● Pre-existing cookware

You can check if the pot material is magnetic simply by using a magnet. Pots are not suitable if they are not magnetically detectable. The indications from the previous paragraph also apply here.

● Recommended pot bottom diameters

IMPORTANT: if the pots are not of the correct size, the cooking zones will not switch on. To see the minimum pot diameters for each individual zone, consult the illustrated section of this manual.

Please note: To preserve cooking performance and product quality, the use of induction adapters is NOT recommended.

● Energy saving

Use pots and pans with a bottom diameter equal to that of the cooking zone; Use only pots and pans with flat bottoms;

- Where possible, keep the lid on pots during cooking;

Cook vegetables, potatoes, etc. with a minimal amount of water to reduce the cooking time; Use the pressure cooker, as it further reduces energy consumption and the cooking time; Place the pot in the centre of the cooking zone drawn on the hob.

3. OPERATION

CONTROL PANEL

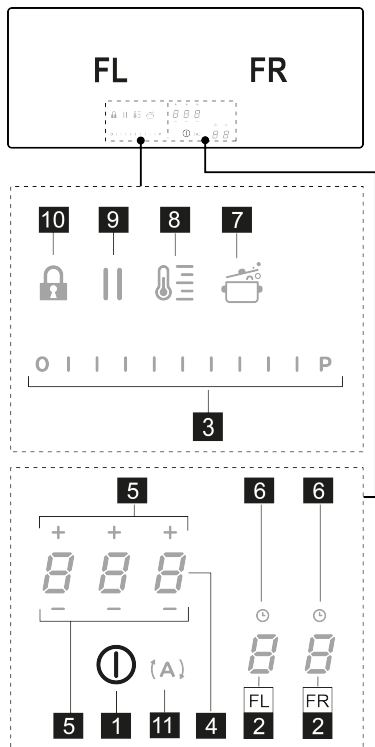

T.	Function
1	ON/OFF of the hob / hob extractor fan
2	Selection of the cooking zones / Cooking zone display
3	Increase/decrease cooking power level and extraction speed (power) Display the cooking power level and extraction speed (power)
4	Activate "STAND ALONE" timer Display : "STAND ALONE" timer / Cooking Zones Timer.
5	Increase/Decrease "STAND ALONE" Timer time / Cooking Zones timer
6	Activation of Cooking Zones Timer Indicator of Cooking Zones Timer active
7	Automatic Heat Up Activation.
8	Temperature Manager activation (Warming Function)

9	Pause
10	Key Lock
11	Power Limitation selection

THINGS TO KNOW BEFORE STARTING

All functions of this hob are designed to comply with the most stringent safety regulations. For this reason:

- **Some functions will not be activated, or will be automatically deactivated, in the absence of pots on the burners or when they are poorly positioned.**
- In other cases the activated functions will be automatically deactivated after a few seconds, if the specific function requires a further setting that has not been selected (e.g.: "Turning the hob on" without "Selecting the cooking zone" and the "Operating temperature", or the "Lock Function" or the "Timer" function).

Wait for the display to turn off before approaching the cooking zone.

Please note! In the case (for example) of prolonged use, the cooking zone may not immediately shut down because

it is in the cooling phase; the symbol **H** will appear on the cooking zone display to indicate that this phase is under way. Wait for the display to turn off before approaching the cooking zone.

COOKING ZONE DISPLAY

The following is shown on the cooking zone displays:

Function	Value
Cooking zone on	0
Power Level	1..9-P
Residual Heat Indicator	H
Pot Detector	P
Temperature Manager Function active	U
Pause function	
Automatic Heat UP function	A

CHARACTERISTICS OF THE HOB

• Safe Activation

The product is activated only in the presence of pots on the cooking zone: the heating process does not start or is interrupted if there are no pots, or if these are removed.

• Pot Detector

The product automatically detects the presence of pots on the cooking zones.

• Safety Shut Down

For safety reasons, each cooking zone has a maximum operating time, which depends on the power level set.

• Residual Heat Indicator

When switching off one or more cooking zones, the

residual heat is indicated with a specific visual signal on the display of the corresponding zone by the symbol .

USING THE HOB

Note: Before activating any functions, the desired zone must be activated

• Power-on

Briefly press (touch)  **ON/OFF (1)** hob / extractor fan:

the symbol  lights up; **If you continue to press:** all the available functions will become visible for a few seconds, after which only the main ones will remain active; the other ones can be used, and will be activated, later, while using the device.

IMPORTANT: all the available functions will be illuminated with light intensity, which will become more intense only when they are activated.

Press again to turn off

Note: This function has priority over the others.

• Selecting the cooking zones

Briefly press (touch) the **Selection/Display (2)** area corresponding to the desired cooking zone.

• Power Level

The hob features 9 power levels. Touch and slide your fingers along the **Selection bar (3):**

to the right to increase the power level;

to the left to decrease the power level.

The power level set will be displayed in the **Selection/Display area (2)**

• Power Booster

The product features a supplementary power level (after level ) which remains active for 5 minutes, after which the temperature returns to the previously set value.

Touch and slide your fingers along the **Selection bar (3)**

(beyond level ) and activate the Power Booster. The Power Booster level is indicated in the Selection / Display

area (2) with the symbol .



• Cooking Zone Timer

The Cooking Zone Timer function is a countdown that can be set, even simultaneously, on each cooking zone. At the end of the period set, the cooking zones switch off automatically and the user is notified with a dedicated acoustic signal.

Activation of the cooking zone timer function

• Touch (press) the **Selection/Display area (2)** (power level other than zero)

• Press  (6) relating to the cooking zone

• Use the symbols   (5) to set the duration of the Timer, which is shown in the **Zone/Display (4)**; while setting, the symbol  (6) flashes.

Note: wait 10 seconds without pressing any other command, so that the Cooking Zone Timer will start.

Note: by pressing and holding  (6) again, the cooking zone Timer is reset.



If desired, repeat the operation for several cooking zones:

Each cooking zone can have a different Timer set; in the display (4) the countdown of the cooking zone selected at that moment will appear; if no zone is selected, press the Display (4) to view the STAND-ALONE Timer countdown.

When the timer has finished the countdown, an acoustic signal sounds and the cooking zone switches off.

To switch off the Timer:

• select the cooking zone (2)



• set the duration of the Timer to , using   (5).

The countdown display mode is the same as for the STAND-ALONE Timer.

• “STAND ALONE” Timer

The Timer function is a countdown independent of the cooking zones (and the extraction zone).



The Timer is activated by pressing the Zone/Display (4).

Use the symbols   (5) to set the duration of the Timer, which is shown in the Zone/Display (4)

Note: wait 10 seconds without pressing any other command, so that the countdown starts.



The Timer can be set up to a maximum of 1(h) and 59(min.) The Zone/Display (4) will show the remaining time; an acoustic signal will be emitted at the end of the countdown.

Note: When the remaining time is less than 10 minutes, a fixed dot will appear in the timer after the first number.

Displayed value	Remaining time
	1h and 35 min
	1min. and 35 sec.

To switch off the Timer:

• select Zone/Display (4)

• set the duration of the Timer to Zero , using   (5)

• Power Limitation

The Power Limitation function allows the product to be used while limiting its maximum absorption, adjusting the absorbed power in all active cooking zones, ensuring that

the total absorbed power of the hob does not exceed the set maximum absorption level.

Note: the setting must be made with the hob switched off,

without pressing the **ON/OFF (1)** button, when the hob is connected to the mains, or reconnected to the mains, within the next 2 minutes.

To set the Power Limitation:

- press **(A)** (which will flash, only for the first 2 minutes after the product has been switched on)
- while keeping it held down, press, one at a time, all the **Selection/Display areas (2)** of the cooking zones, in this sequence, **(FL-2) -> (FR-2)** as shown in the figure:

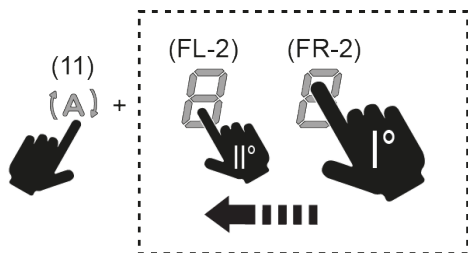

At this point, the Display **(FR-2)** will show the symbols **0** and **2** alternately and the Display **(FL-2)** will show the symbol **0**

- select the Display **(FR-2)**, the **Selection bar (3)** will light up; select the penultimate vertical line on this bar. Now, the Display **(FR-2)** will show the symbols **0** and **2** alternately.

At this point, it will be possible to change the absorption value of the hob: select the Display **(FL-2)** and the **Selection bar (3)** will light up again; select one of the three available positions on this bar; according to this choice, the

Display **(FL-2)** will show a value between **0** and **2**.

The following table relates the displayed value to the maximum absorption of the Hob:

Displayed value	Power (Kw)
0	3.6 Kw (default setting)
1	3.6 Kw
2	3.1 Kw

To save the selection made, press the **ON/OFF (1)** key for 2 seconds; an extended audible signal will be emitted to confirm the setting.

• Key Lock

The Key Lock allows you to lock the settings of the hob to prevent accidental tampering with the same, while leaving the set functions enabled.

Activation:

- press **(10)** Repeat the operation to deactivate.

Note: if any other function is pressed while the Key Lock is

active, the symbol **(10)** will flash to indicate that the function is in use and must be deactivated if necessary in order to use the hob.

• Automatic Heat UP

The Automatic Heat UP function allows the set power to be reached more quickly; with this function it is possible to cook food faster without the risk of burning it, insofar as the temperature does not exceed the set level. This function is

available for power levels from **1** to **8**.

Activation:

- with the cooking zone on, press **(7)**, the Display **(2)** will show a flashing **R**, alternating with the power set in the cooking zone.

By increasing the power level of the cooking zone: the Automatic Heat Up function remains active, with the new temperature setting;

By decreasing the power level of the cooking zone: the Automatic Heat Up function is deactivated.

Note: by selecting another cooking zone at the same time,

the symbol **(7)** will go back to being illuminated with light intensity, and it will be possible to proceed, also for this zone, with the activation of the function; in any case, the function remains active in the zone in which it has already been set, as indicated in the Display **(2)**.

• Pause

The Pause function allows active functions on the hob to be suspended, bringing the cooking power to zero.

Activation:

- press **(9)**, the symbol **||** will flash on the display **(2)**

To deactivate the function:

- press **(9)** the **Selection bar (3)** will light up
- press/slide on the **Selection Bar (3)** to deactivate the function.

Note: deactivation restores the conditions of the hob before the pause; the hob continues to work with the same settings previously set.

Note: if after 10 minutes, the Pause Function is not deactivated, the hob will turn off automatically.

• Temperature Manager (Warming Function)

Temperature Manager is a control function that allows the maintaining of heat at a constant temperature, at an optimised power level; ideal to keep ready-cooked foods warm. The Temperature Manager function is activated the

first time the key **(8)** is pressed.

The symbol  appears in the display (2) of the zone that is working in the Temperature Manager

Note: by selecting another cooking zone at the same time,

the symbol  will go back to being illuminated with light intensity, and it will be possible to proceed, also for this zone, with the activation of the function; in any case, the function remains active in the zone in which it has already been set, as indicated in the Display (2).











• Press  (8) again to deactivate and switch off, until the

level shown in the Display (2) is brought to .

Note: if there are several zones operating in Temperature Manager (Warming Function) mode, select the desired zone first using the Selection zone (2); the function can also be deactivated using the **Selection bar (3)**, by

bringing the Power Level to .

POWER TABLE

Power level	Cooking type	Use (based on cooking experience and habits)
Max power	 Heat quickly	raises the temperature of food in a short space of time to boiling point for water, or to quickly heat cooking liquids
	 Fry - boil	browning, starting cooking, fry frozen products, boil quickly
High power	 Brown - fry - boil - grill	browning, fast rolling boil, cooking and grilling (for brief periods, 5-10 minutes)
	 Brown - cook - stew - fry - grill	browning, slow rolling boil, cooking and grilling (for medium periods, 10-20 minutes), pre-heat accessories
Medium power	 Cook - stew - fry - grill	stewing, light rolling boil, cooking (for long periods), dressing pasta
	 Cooking - simmering - thickening - creaming	longer cooking (rice, sauces, roasts, fish) with accompanying liquids (e.g. water, wine, stock, milk), dressing pasta
	 Cooking - simmering - thickening - creaming	longer cooking (volumes less than one litre: rice, sauces, roasts, fish) with accompanying liquids (e.g. water, wine, stock, milk)
Low power	 Melt - thaw - keep warm - stir	melting butter, gently melting chocolate, defrosting small products
	 Melt - thaw - keep warm - stir	keeping small portions of just-cooked food warm or maintaining dishes at serving temperature and creaming risottos
OFF	 Support surface	Hob in stand-by or off (possible presence of residual heat from the end of cooking, signalled by H-L-O)

4. MAINTENANCE

Please note! Before any cleaning or maintenance, make sure the cooking zones are switched off and the heat indicator has turned off.

HOB MAINTENANCE

• Cleaning the induction hob

The hob must be cleaned after each use.

Important:



- Do not use abrasive sponges, scouring pads. Their use, over time, may ruin the glass.
- Do not use irritant chemical detergents such as oven sprays or stain removers.
- **DO NOT USE STEAM JET CLEANERS!!!**

After each use, leave the hob to cool and clean it to remove deposits and stains caused by food residue. Sugar or food

with a high sugar content damage the hob and must be removed immediately. Salt, sugar and sand may scratch the glass surface. Use a soft cloth, paper towel or specific products to clean the hob (follow the Manufacturer's instructions).

5. ASSISTANCE

TROUBLESHOOTING TABLE

Informative code	Description	Possible causes	Solution
	The command zone switches off due to an excessively high temperature	The temperature inside the electronic parts is too high	Wait for the hob to cool before reusing it
	Container unsuitable	Loss of magnetic properties	Remove the pot
	Communication problems between the user interface and induction module	No power supply to the module; the power cable has not been connected correctly or it is faulty	Disconnect the hob from the electrical network and check the connection
For all other error signals	Call customer service and report the error code		

CUSTOMER SERVICE

Before contacting Customer Service

1. Check that the problem cannot be solved by consulting the points in "Troubleshooting".
2. Switch the device off and on again to see if the problem resolves itself.

If the fault persists after the above checks, contact the nearest Customer Service centre.

Die in diesem Handbuch aufgeführten Anleitungen müssen streng eingehalten werden. Es wird für allfällige Zwischenfälle, Schäden und Brände im Gerät nicht gehaftet, die aus der Nichteinhaltung der in diesem Handbuch aufgeführten Anleitungen stammen. Das Gerät ist ausschließlich für den häuslichen Gebrauch zum Kochen von Lebensmitteln und zum Absaugen von Dämpfen aus dem Kochvorgang selbst bestimmt. Andere Verwendungen (wie z.B. die Raumheizung) sind verboten. Der Hersteller lehnt jegliche Haftung für Missbräuche oder fehlerhafte Einstellungen der Steuerelemente ab.

Das Gerät kann von den Zeichnungen in dieser Broschüre abweichen, die Gebrauchs-, Wartungs- und Installationsanweisungen bleiben jedoch unverändert.

● Lesen Sie die Anleitung sorgfältig durch: Es gibt wichtige Informationen zur Installation, zum Gebrauch und zur Sicherheit.

● Nehmen Sie keine elektrischen Änderungen am Gerät vor.

● Prüfen Sie vor der Installation des Geräts, dass keines der Komponenten beschädigt ist. Sollten Beschädigungen vorhanden sein, den Händler kontaktieren und die Installation nicht fortsetzen.

● Prüfen Sie vor der Installation die Integrität des Geräts. Sollten Beschädigungen vorhanden sein, den Händler kontaktieren und die Installation nicht fortsetzen.

: die mit diesem Symbol gekennzeichneten Teile können separat im Fachhandel erworben werden.

*: die mit diesem Symbol gekennzeichneten Teile sind optionales Zubehör, das nur bei einigen Modellen geliefert wird und auf den Websites www.elica.com und www.shop.elica.com erworben werden kann.

1. SICHERHEIT UND RICHTLINIEN

ALLGEMEINE SICHERHEIT

Achtung! Diese Anleitungen genau einhalten: ● Das Produkt muss vor der Durchführung von Installationsarbeiten von der Stromversorgung getrennt werden. ● Die Installation oder Wartung muss von einem spezialisierten Techniker in Übereinstimmung mit den Anweisungen des Herstellers und unter Beachtung der geltenden örtlichen Sicherheitsvorschriften durchgeführt werden. Keinen Bauteil des Produkts reparieren bzw. ersetzen, wenn nicht spezifisch im Bedienungshandbuch gefordert. ● Die Erdung des Produkts ist gesetzlich vorgeschrieben. ● Das Stromversorgungs-kabel muss lang genug sein, um den Anschluss des im Schrank versenkten Produkts an die Stromversorgung zu ermöglichen. ● Damit die Installation den gültigen Sicherheitsvorschriften entspricht, ist ein normgerechter allpoliger Schalter notwendig, der die vollständige Trennung vom Netz unter

den Bedingungen der Überspannungskategorie III gemäß den Installationsregeln gewährleistet. ● Keine Mehrfachsteckdosen oder Verlängerungen verwenden. ● Nachdem die Installation abgeschlossen wurde, dürfen die elektrischen Komponenten für den Benutzer nicht mehr zugänglich sein. ● Das Produkt und seine zugänglichen Teile werden während der Verwendung heiß. Darauf achten, die Heizelemente nicht zu berühren. ● Darauf achten, dass Kinder mit dem Produkt nicht spielen. Kinder fernhalten und überwachen, da die zugänglichen Teile während der Benutzung sehr heiß werden können. ● Für die Menschen, die einen Herzschrittmacher und ein aktives Implantat tragen, ist es wichtig zu prüfen, dass ihr Herzschrittmacher mit dem Produkt kompatibel ist. ● Die Heizelemente des Produkts während und nach der Benutzung nicht berühren. ● Kontakt mit Tüchern oder anderen entzündbaren Materialien vermeiden, bis alle Komponenten des Produkts ausreichend abgekühlt sind; es besteht Brandgefahr. ● Kein entflammbares Material auf dem Produkt bzw. in seiner Nähe liegen lassen. ● Überhitzte Fette und Öle fangen leicht Feuer. Den Kochvorgang von Lebensmitteln überwachen, die reich an Öl und Fett sind. ● Wenn die Oberfläche Risse oder Brüche aufweist, das Produkt abschalten, um die Möglichkeit eines Stromschlags zu vermeiden. ● Das Produkt ist nicht dafür bestimmt, durch eine externe Zeitschaltuhr oder ein separates Fernbedienungssystem eingeschaltet zu werden. ● Der unüberwachte Kochvorgang auf einem Kochfeld mit Öl und Fett kann gefährlich sein und Brände verursachen. ● Der Kochvorgang muss überwacht werden. Ein kurzdauerndes Kochen muss laufend überwacht werden. ● NIE versuchen, die Flammen mit Wasser zu löschen. Das Produkt stattdessen abschalten und die Flammen z.B. mit einem Topfdeckel oder einer Feuerlöschdecke ersticken. ● Brandgefahr: Keine Gegenstände auf die Kochfläche stellen. ● Verwenden Sie keine Dampfreiniger, es besteht Stromschlaggefahr. ● Legen Sie keine Metallgegenstände wie Messer, Gabeln, Löffel und Deckel auf die Oberfläche des Kochfeldes, da diese sich überhitzen könnten. ● Bevor Sie das Produkt an das Stromnetz anschließen: Überprüfen Sie das Typenschild (auf dem unteren Teil des Produkts), um sicherzustellen, dass die Spannung und Leistung mit der des Netzes übereinstimmen und dass die Anschlussbuchse geeignet ist. Im Zweifelsfall einen qualifizierten Fachelektriker konsultieren.

Wichtig: ● Das Kochfeld nach der Benutzung mit seiner Steuervorrichtung abschalten und sich nie auf dem Topffühler verlassen. ● Die Austritte von Flüssigkeiten vermeiden. Daher soll die Wärmeerzeugung zum Kochen oder Aufwärmen von Flüssigkeiten abgesenkt werden. ● Die Heizelemente mit leeren Töpfen und Pfannen oder ohne Behälter nie eingeschaltet lassen. ● Wenn Sie mit dem Kochen fertig sind, schalten Sie die entsprechende Kochzone aus. ● Verwenden Sie niemals Alufolie zum Kochen und legen Sie niemals aluminiumverpackte Produkte direkt auf. Das Aluminium würde schmelzen und Ihr Produkt unwiderruflich beschädigen. ● Niemals eine Konserven- oder Blechdose erhitzen, ohne sie vorher

geöffnet zu haben: Sie könnte explodieren! Diese Warnung gilt für alle anderen Sorten von Kochfeldern. ● Die Benutzung einer hohen Leistung wie die Booster-Funktion eignet sich nicht zum Aufwärmen von einigen Flüssigkeiten, wie z.B. das Bratöl. Überhöhte Wärme könnte gefährlich sein. In diesen Fällen wird die Benutzung einer niedrigeren Leistung empfohlen. ● Die Behälter müssen direkt auf das Kochfeld gestellt werden und zentriert sein. Auf keinen Fall dürfen andere Gegenstände zwischen Herd und Kochfeld eingesetzt werden. ● Bei hohen Temperaturen senkt das Produkt die Leistungsstufe der Kochbereiche automatisch ab. ● Trennen Sie das Produkt vor jeder Reinigung oder Wartung von der Stromversorgung, indem Sie den Stecker ziehen oder den Hauptschalter der Wohnung betätigen. ● Bei allen Vorgängen der Installation und Wartung Arbeitshandschuhe verwenden. ● Das Produkt darf von Kindern ab dem Alter von 8 Jahren und von Personen mit eingeschränkter körperlicher, sensorischer oder geistiger Fähigkeiten oder ohne Erfahrung oder notwendige Kenntnisse nur benutzt werden, wenn sie beaufsichtigt werden oder vorher Anweisungen zur sicheren Verwendung des Produkts und zum Verständnis der damit verbundenen Gefahren erhalten. ● Kinder müssen beaufsichtigt werden, um sicherzustellen, dass sie nicht mit dem Produkt spielen. ● Die Reinigung und Wartung darf nicht von Kindern ohne Aufsicht ausgeführt werden. ● Das Produkt muss regelmäßig (MINDESTENS EINMAL PRO MONAT) innen und außen gereinigt werden; beachten Sie in jedem Fall die Wartungsanweisungen. ● Das Frittieren muss unter Kontrolle durchgeführt werden, um zu verhindern, dass sich überhitztes Öl entzündet. ● Achtung! Wenn das Kochfeld eingeschaltet ist, können die zugänglichen Teile des Geräts heiß werden. ● Achtung! Schließen Sie das Produkt erst dann an das Stromnetz an, wenn die Installation vollständig abgeschlossen ist. ● Zur Installation nur die mit dem Produkt gelieferten Befestigungsschrauben verwenden oder, falls nicht geliefert, den entsprechenden Schraubentyp kaufen. Die korrekte Länge für die Schrauben, die in der Installationsanleitung angegeben sind, verwenden. ● Es ist wichtig, dieses Handbuch aufzubewahren, damit Sie es jederzeit einsehen können. Bei einem Verkauf, einer Übergabe oder einem Umzug soll sichergestellt werden, dass das Handbuch mit dem Produkt bleibt.

⚠ SICHERHEIT BEIM ELEKTRISCHEN ANSCHLUSS

● Trennen Sie das Produkt vom Stromnetz. ● Die Installation muss von qualifiziertem Fachpersonal vorgenommen werden, das die geltenden Vorschriften in Bezug auf Installation und Sicherheit kennt. ● Der Hersteller lehnt jede Verantwortung gegenüber Personen, Tieren oder Gegenständen im Falle der Nichteinhaltung der in diesem Kapitel aufgeführten Richtlinien ab. ● Das Stromkabel muss ausreichend lang sein, um den Ausbau des Kochfelds aus der Arbeitsfläche zu ermöglichen. ● Sich vergewissern, dass die auf der Datenplakette am Boden des Produkts angegebene Spannung mit der

Spannung des Hauses übereinstimmt, in dem das Gerät installiert wird. ● Keine Verlängerungen benutzen. ● Das Erdungskabel muss 2 cm länger als die anderen Kabel sein. ● Wenn das Produkt nicht mit einem Netzkabel ausgestattet ist, verwenden Sie ein Kabel mit einem Mindestleiterquerschnitt von 2,5 mm² für eine Leistung bis 5500 Watt; für eine höhere Leistung muss es 4 mm² betragen). ● Die Temperatur des Kabels darf an keiner Stelle die Umwelttemperatur um 50°C übersteigen. ● Das Gerät ist dafür bestimmt, ständig am Stromnetz angeschlossen zu sein. Aus diesem Grund muss der Anschluss an das Stromnetz über einen standardmäßigen allpoligen Sicherheitsschalter erfolgen, der die vollständige Trennung vom Netz unter den Bedingungen der Überspannungskategorie III sichert und der nach der Installation einwandfrei zugänglich ist.

● **Achtung!** Der Austausch des Verbindungskabels muss von dem autorisierten technischen Kundendienst oder einer Person mit ähnlicher Qualifikation durchgeführt werden.

● **Achtung!** Bevor man den Stromkreis wieder an das Stromnetz anschließt und seinen ordnungsgemäßen Betrieb überprüft, sich immer vergewissern, dass das Stromkabel ordnungsgemäß montiert wurde.

⚠ SICHERHEIT BEI DER INSTALLATION

● Die elektrische und mechanische Installation muss von Fachpersonal durchgeführt werden.

● **Bevor man die Installation beginnt:** Nachdem das Produkt ausgepackt wurde, kontrollieren Sie, ob das Produkt während des Transports beschädigt wurde, und kontaktieren Sie bei Problemen den Händler oder Kundendienst, bevor Sie mit der Installation beginnen; kontrollieren Sie, ob das gekaufte Produkt in den ausgewählten Installationsbereich passt; kontrollieren Sie, ob in der Verpackung neben dem Produkt (für den Transport) weiteres Material (zum Beispiel Umschläge mit Schrauben, Garantien usw.) verpackt ist, das herausgenommen und aufbewahrt werden muss; kontrollieren Sie außerdem, dass im Installationsbereich ein Stromanschluss vorhanden ist

● **Vorbereitung des Möbels zum Einbau:**

• Führen Sie alle Schneidarbeiten am Möbel aus, bevor Sie das Kochfeld einbauen und entfernen Sie sorgfältig die ganze Späne.

Der Mindestabstand zwischen dem Kochfeld und der Wand muss mindestens 50mm nach vorne, mindestens 50mm zur Seite und mindestens 550mm zu den oberen Oberschränken sein.

HINWEIS: Bei der Gestaltung des Raums müssen die Anweisungen des Küchenherstellers beachtet werden.

• **Wichtig:** verwenden Sie einen Einkomponenten-Dichtungkleber (S), der eine Temperaturbeständigkeit von bis zu 250° aufweist; vor dem Einbau müssen die zu verklebenden Flächen gründlich gereinigt werden, wobei alle Substanzen, welche die Haftung beeinträchtigen könnten (z.B.: Trennmittel, Konservierungsmittel, Fette, Öle, Staub, Reste von alten Klebstoffen usw.), entfernt

werden müssen; der Kleber muss gleichmäßig über den gesamten Umfang des Rahmens verteilt werden; nach dem Verkleben muss der Kleber etwa 24 Stunden trocknen.

● **Achtung!** Wenn die Schrauben und die Befestigungsvorrichtungen nicht gemäß diesen Anleitungen installiert werden, kann es zu elektrischen Risiken kommen.

● **Hinweis:** Um das Produkt korrekt zu installieren, empfehlen wir, die Leitungen mit einem Klebeband mit den folgenden Eigenschaften zu umwickeln: Elastische Folie aus weichem PVC mit Acrylatkleber; der die Norm DIN EN 60454 einhalten muss; flammverzögernd; optimale Alterungsfestigkeit; beständig gegen Temperaturschwankungen; verwendbar bei niedrigen Temperaturen.

ENTSORGUNG AM ENDE DER LEBENSDAUER



Dieses Gerät ist in Übereinstimmung mit der europäischen Richtlinie 2012/19/EU - UK SI 2013 No.3113, Waste Electrical and Electronic Equipment (WEEE) - gekennzeichnet worden.

Stellen Sie sicher, dass dieses Produkt ordnungsgemäß entsorgt wird. Der Benutzer trägt dazu bei, mögliche negative Umwelt- und Gesundheitsfolgen zu vermeiden. Das Symbol auf dem Produkt oder auf der Begleitdokumentation weist darauf hin, dass dieses Produkt nicht als Hausmüll behandelt werden darf, sondern bei der entsprechenden Sammelstelle für das Recycling von Elektro- und Elektronik-Altgeräten abgegeben werden muss. Das Produkt gemäß den lokalen Vorschriften zur Abfallentsorgung beseitigen. Weitere Informationen zur Behandlung, Wiederverwertung und zum Recycling dieses Produkts erhalten Sie von der zuständigen örtlichen Behörde, dem Hausmüllentsorgungsdienst oder dem Geschäft, in dem das Produkt gekauft wurde.

BESTIMMUNGEN

Dieses Gerät, das dazu bestimmt ist, mit Lebensmitteln in Berührung zu kommen, entspricht der Verordnung (EG) Nr.1935/2004 und wurde in Übereinstimmung mit den Sicherheitsanforderungen der Niederspannungsrichtlinie 2014/35/EU und den Schutzanforderungen der EMV-Richtlinie 2014/30/EU entwickelt, hergestellt und in Verkehr gebracht.

2. VERWENDUNG

Das System des Induktionskochen basiert auf dem physischen Phänomen der magnetischen Induktion. Die Grundeigenschaft dieses Systems ist die direkte Übertragung der Energie vom Generator an den Topf.

Vorteile: Im Vergleich mit Elektrokochfeldern ist Ihr Induktionskochfeld: **Sicherer:** Niedrigere Temperatur auf die Glasoberfläche. **Schneller:** Kürzere Aufwärmzeiten für die Gerichte. **Präziser:** Das Kochfeld reagiert sofort auf Ihre Befehle. **Effizienter:** 90% der aufgenommenen Energie wird in Wärme umgewandelt. Darüber hinaus wird, sobald der Topf vom Kochfeld weggenommen wird, die

Übertragung der Wärme sofort unterbrochen, damit nutzlose Wärmeverschwendung vermieden wird.

● Behälter zum Kochen



Nur Töpfe verwenden, die dieses Zeichen tragen.

Wichtig:

Um permanente Beschädigungen der Oberfläche des Kochfelds zu vermeiden, keine Behälter benutzen:

- die keinen perfekt flachen Boden haben;
- die aus Metall bestehen und einen emaillierten Boden haben;
- die einen rauen Boden haben, um die Oberfläche des Kochfelds nicht zu verschrammen;
- Keine heißen Töpfe und Pfannen auf die Oberfläche der Schalttafel des Kochfelds legen.
- Nicht jedes für die Induktion geeignete Kochgeschirr arbeitet effizient, da der Boden teilweise aus ferromagnetischem Material besteht! Beim Kauf von Töpfen und Pfannen ist auf folgendes zu achten:
- Der Boden muss vollständig aus ferromagnetischem Material sein. Andernfalls werden sowohl die Effizienz der Wärmeübertragung als auch ihre Gleichmäßigkeit verringert, wobei die Temperaturen der Oberfläche der Pfanne/des Topfes nicht zum Garen geeignet

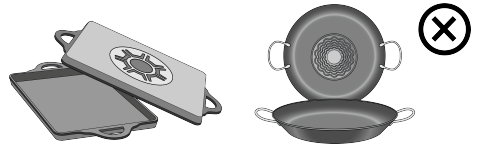

• Der Boden darf kein Aluminium enthalten: Das Kochgeschirr erwärmt sich nicht und wird möglicherweise auch von den Induktoren nicht erkannt.



- Nicht gerade Böden oder mit rauen Oberflächen.
- Sie entziehen Kontaktfläche zwischen Induktor und Kochgeschirr, verringern die Effizienz und verschlechtern das Kocherlebnis.

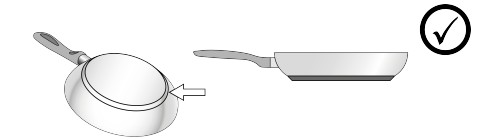

● Bereits existierende Behälter

Ob der Werkstoff des Topfes magnetisch ist, kann einfach mit einem Magnet geprüft werden. Die Töpfe sind nicht geeignet, wenn sie nicht magnetisch fühlbar sind. Auch in diesem Fall gelten die Anweisungen, die im vorhergehenden Abschnitt angeführt sind.

• **Empfohlene Topfboden-Durchmesser**

WICHTIG: Wenn die Töpfe nicht über die richtigen Abmessungen verfügen, schalten sich die Garzonen nicht ein. Um den zu verwendenden Mindestdurchmesser des Topfs für den jeweiligen Kochbereich zu erfahren, siehe illustrierten Teil dieses Handbuchs.

Achtung: Um die Kochleistung und Produktqualität zu erhalten, wird die Verwendung von Induktionsadaptern NICHT empfohlen.

• **Energieeinsparung**

Verwenden Sie Töpfe mit einem gleichgroßen Boden wie der Kochbereich; verwenden Sie nur Töpfe und Pfannen mit flachen Böden; wenn möglich, lassen Sie den Deckel während des Kochens auf den Töpfen; kochen Sie Gemüse, Kartoffeln usw. mit nur wenig Wasser, um die Kochzeit zu verringern; wenn Sie einen Druckkochtopf benutzen, verringern sich der Energieverbrauch und die Kochzeit noch einmal; stellen Sie den Topf in die Mitte des auf dem Koch eingezeichneten Kochbereichs.

3. FUNKTIONSWEISE

BEDIENFELD

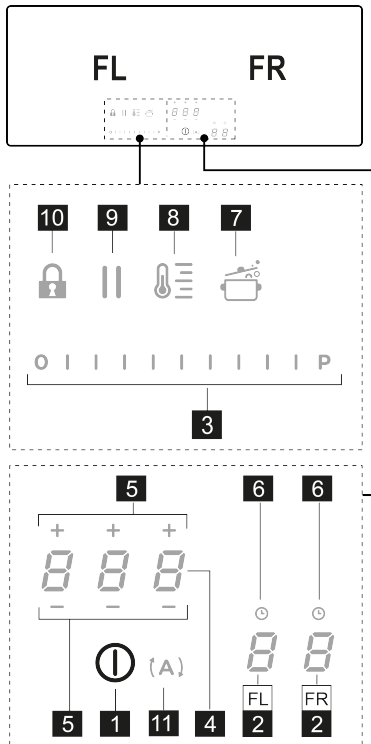

T.	Funktion
1	ON/OFF Kochfeld/ Wrasenabzug des jeweiligen Kochfelds
2	Auswahl des Kochbereichs / Display Kochbereich
3	Erhöhung/Senkung der Leistungsstufe und der Geschwindigkeit (Leistung) der Absaugung Anzeige der Leistungsstufe und der Geschwindigkeit (Leistung) der Absaugung
4	Aktivierung des Timers „STAND ALONE“ Display: Timer „STAND ALONE“ / Timer Kochbereich.
5	Erhöhung/Verringerung der Timer-Zeit „STAND ALONE“ / Timer Kochbereich.
6	Aktivierung Timer Kochfeld Angabe Timer Kochfeld aktiv
7	Aktivierung Automatic Heat Up (automatisches Aufheizen).
8	Aktivierung des Temperature Manager (Warning Function) (Temperaturmanager - Warmhaltefunktion)
9	Pause
10	Key Lock (Tastensperre)
11	Auswahl Power Limitation

WAS VOR DEM BEGINN ZU WISSEN IST

Alle Funktionen dieses Kochfelds wurden unter Beachtung der strengsten Sicherheitsvorschriften geplant. Aus diesem Grund:

• **Einige Funktionen aktivieren sich nicht oder deaktivieren sich automatisch in Abwesenheit von Töpfen auf dem Herd oder wenn diese falsch positioniert sind.**

• In anderen Fällen deaktivieren sich die aktivierten Funktionen automatisch nach wenigen Sekunden, wenn die gewählte Funktion eine weitere Einstellung, die nicht eingegeben wurde, benötigt (z.B.: "Das Kochfeld einschalten" ohne "Den Kochbereich wählen" und die "Betriebstemperatur", oder die "Funktion Lock" oder diejenige des "Timer").

Solange die Anzeige sich nicht ausschaltet, darf man sich dem Kochbereich nicht nähern.

Achtung! Im Falle (zum Beispiel) von längerer Verwendung könnte das Abschalten des Kochbereichs nicht umgehend erfolgen, da er sich in Phase der Abkühlung befindet; auf dem Display der Kochbereiche

erscheint das Symbol **H**, um anzuzeigen, dass er sich in dieser Phase befindet. Solange die Anzeige sich nicht ausschaltet, darf man sich dem Kochbereich nicht nähern.

DISPLAY KOCHBEREICH

Auf den Displays bezüglich der Kochbereiche wird

Folgendes angezeigt:

Funktion	Wert
Eingeschalteter Kochbereich	0
Power Level (Leistungsstufe)	1...9-P
Residual Heat Indicator (Anzeige der Restwärme)	H
Pot Detector (Kochtopferkennung)	U
Funktion Temperature Manager (Temperaturmanager) aktiv	U
Funktion Pause	
Funktion Automatic Heat UP (automatisches Aufheizen)	A

EIGENSCHAFTEN DES KOCHFELDS

• **Safe Activation** (sichere Aktivierung)

Das Produkt aktiviert sich nur in Anwesenheit von Töpfen auf dem Kochfeld: Der Heizprozess startet nicht oder unterbricht sich im Falle der Abwesenheit oder Entfernung der Töpfe.

• **Pot Detector** (Kochtopferkennung)

Das Produkt erfasst automatisch das Vorhandensein von Töpfen auf den Kochbereichen.

• **Safety Shut Down** (Sicherheitsabschaltung)

Aus Sicherheitsgründen besitzt jeder Kochbereich eine maximale Betriebsdauer, die vom eingestellten Leistungsniveau abhängt.

• **Residual Heat Indicator** (Angabe der Restwärme)

Beim Abschalten von einem oder mehreren Kochbereichen wird das Vorhandensein von Restwärme mit entsprechendem optischem Signal auf dem Display des bezüglichen Kochbereichs durch das Symbol **H** angezeigt.

VERWENDUNG DES KOCHFELDS

Anmerkung: Zur Aktivierung jeglicher Funktion ist es vorher notwendig, den gewünschten Bereich zu aktivieren

• **Einschalten**

Kurz auf **ⓘ ON/OFF (1)** Kochfeld/ Wrasenabzug drücken

(antippen): Das Symbol **ⓘ** leuchtet auf; **Wenn man weiter drückt:** Es werden alle verfügbaren Funktionen kurz angezeigt, danach bleiben nur die Hauptfunktionen aktiviert; die anderen können während des Gebrauchs des Geräts benutzt werden und werden sich dann aktivieren.

WICHTIG: Alle verfügbaren Funktionen werden mit leichtem Licht beleuchtet, das nur beim Aktivieren intensiver wird.

Zum Abschalten erneut drücken

Anmerkung: Diese Funktion hat den Vorrang vor allen anderen.

• **Wahl der Kochbereiche**

Den Bereich **Auswahl/Display (2)** für den gewünschten Kochbereich antippen (drücken).

• **Power Level**

Das Feld hat 9 Leistungsstufen. Den **Auswahlbalken (3)** antippen und mit dem Finger entlanglaufen:

nach rechts, um die Leistungsstufe zu erhöhen;

nach links, um die Leistungsstufe zu senken.

Die eingestellte Leistungsstufe wird im Bereich **Auswahl/Display (2)** angezeigt

• **Power Booster** (Leistungsverstärker)

Das Produkt ist mit einer zusätzlichen Leistungsstufe

ausgestattet (über der Stufe **9**), die für 5 Minuten aktiv bleibt, danach kehrt die Leistung auf die vorhergehende Stufe zurück.

Den **Auswahlbalken (3)** antippen und mit den Fingern

entlangstreichen (über die Stufe **9**), dann den Power Booster (Leistungsverstärker) aktivieren. Die Stufe Power Booster (Leistungsverstärker) wird im Bereich Auswahl/

Display (2) mit dem Symbol **P** angezeigt

• **Timer Kochbereiche**

Die Funktion Timer Kochbereiche ist ein Countdown, der auch gleichzeitig für alle Kochbereiche eingestellt werden kann. Am Ende der eingestellten Zeitdauer schalten sich die Kochbereiche automatisch aus und der Bediener wird durch ein eigenes akustisches Signal darauf aufmerksam gemacht.

Aktivierung der Funktion Timer Kochbereiche

• Den Bereich **Auswahl/Display (2)** (andere Leistungsstufe als Null) antippen (drücken)

• **⌚ (6)** für den jeweiligen Kochbereich drücken

• Mit den Symbolen **— + (5)** die Dauer des Timers einstellen, die im **Bereich/Display (4)** angezeigt wird;

während der Einstellung blinkt das Symbol **⌚ (6)**.

Hinweis: 10 Sekunden warten ohne einen anderen Befehl zu drücken, damit der Timer Kochbereich gestartet werden kann.

Hinweis: Durch erneutes, langes Drücken von **⌚ (6)** wird der Timer für den Kochbereich zurückgesetzt.

Falls notwendig, kann dieser Vorgang für mehrere Kochbereiche wiederholt werden:

Für jeden Kochbereich kann ein anderer Timer eingestellt werden; auf dem Display (4) erscheint der Countdown für das aktuell ausgewählte Kochfeld; wenn kein Bereich ausgewählt wurde, wird durch Drücken am Display (4) der Countdown des Timers „STANDALONE (unabhängiger Timer)“ angezeigt.

Wenn der Countdown des Timers beendet ist, erklingt ein

akustisches Signal und der Kochbereich schaltet sich aus.

Zum Ausschalten des Timers:

- den Kochbereich (2) ausschalten
- die Dauer des Timers auf **0.00** einstellen, mittels — + (5).

Der Anzeigemodus des Countdown ist der gleiche wie der vom Timer **STAND-ALONE**.

• **Timer "STAND ALONE"** (unabhängiger Timer)

Die Funktion Timer ist ein Countdown, der unabhängig von den Kochbereichen (und dem Bereich des Gebläses) ist.

Der Timer wird durch Drücken des Bereichs/Displays (4) aktiviert.

Mit den Symbolen — + (5) die Timerzeit einstellen, die im Bereich/Display (4) angezeigt wird

Hinweis: 10 Sekunden warten und dabei keinen anderen Befehl drücken, damit der Countdown gestartet werden kann.

Der Timer kann maximal auf 1(h) und 59(min.) eingestellt werden Im Bereich/Display (4) wird die verbleibende Zeit angezeigt, am Ende des Countdown ertönt ein akustisches Signal.

Anmerkung: Wenn der Countdown bei unter 10 min angekommen ist, erscheint im Timer ein fester Punkt nach der ersten Zahl.

Angezeigter Wert	Verbleibende Zeit
	1h und 35 min
	1 min, und 35 sec.

Zum Ausschalten des Timers:

- Bereich/Display (4) auswählen
- die Timerzeit über — + (5) auf Null **0.00** stellen

• **Power Limitation** (Leistungsbegrenzung)

Mit der Funktion Power Limitation kann man die maximale Absorption des Produkts beschränken und die Absorptionsleistung aller aktiven Kochzonen so regulieren, dass die gesamte Absorption des Felds nicht über die eingestellte maximale Absorption steigt.

Hinweis: Die Einstellungen müssen bei abgeschaltetem

Kochfeld gemacht werden, ohne die Taste **EIN/AUS (1)** zu drücken, wenn das Kochfeld an das Stromnetz geschlossen wird oder in den darauffolgenden 2 Minuten.

Einstellung der Power Limitation (Leistungsbegrenzung):

- **{ A }** drücken (das Symbol wird nur für die ersten 2 Minuten nach dem Einschalten des Produkts blinken)
- während Sie die Taste gedrückt halten, drücken Sie nacheinander alle **Auswahl-/Displayzonen (2)** der Kochzonen in dieser Reihenfolge (**FL-2 -> FR-2**), wie in der

Abbildung dargestellt:

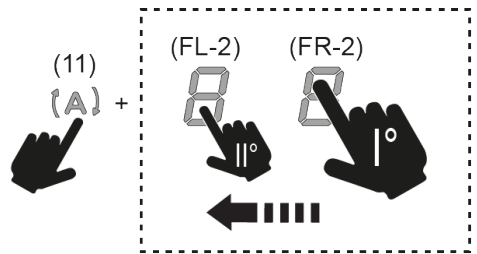

Auf dem Display (**FR-2**) erscheinen nun abwechselnd die

Symbole und auf dem Display (**FL-2**) erscheint das Symbol

- wählen Sie das Display (**FR-2**), die **Auswahlleiste (3)** leuchtet auf und die vorletzte vertikale Linie wird ausgewählt; das Display (**FR-2**) zeigt nun die Symbole und abwechselnd an.

An dieser Stelle können Sie den Absorptionswert der Ebene ändern: Wählen Sie das Display (**FL-2**), die **Auswahlleiste (3)** leuchtet wieder auf, und Sie müssen eine der drei verfügbaren Positionen auswählen; je nach

Wahl zeigt das Display (**FL-2**) einen Wert zwischen und an.

Nachfolgend finden Sie die Tabelle, die den angezeigten Wert mit der maximalen Absorption des Kochfeldes in Beziehung setzt:

Angezeigter Wert	Leistung (Kw)
	3,6 Kw (Default-Einstellung)
	3,6 Kw
	3,1 Kw

Zur Speicherung der getroffenen Auswahl, die Taste **ON/OFF (1)** 2 Sekunden lang drücken; es wird ein längeres akustisches Signal zur Bestätigung der Einstellung abgegeben.

• **Key Lock** (Tastensperre)

Key Lock (Tastensperre) erlaubt, die Einstellungen des Felds zu blockieren, um unbeabsichtigte Änderungen zu verhindern und dabei die bereits eingestellten Funktionen aktiv zu lassen.

Aktivierung:

- (10) drücken. Zum Abschalten noch einmal drücken.

Hinweis: Wird während der Key Lock (Tastensperre) aktiv ist eine andere Funktion gedrückt, blinkt das Symbol und weist sie darauf hin, dass die Funktion bereits genutzt wird und eventuell deaktiviert wird, um das Kochfeld einstellen zu können.

• **Automatic Heat UP** (automatisches Aufheizen)

Die Funktion Automatic Heat UP erlaubt, die eingestellte Leistung schneller zu erreichen; diese Funktion hat den Vorteil eines schnelleren Garens, aber ohne das Risiko des Anbrennens der Speisen, da die Temperatur die eingestellte Stufe nicht übersteigt. Diese Funktion steht für

die Leistungsstufen bis zur Verfügung.

Aktivierung:

• Bei eingeschaltetem Kochbereich (7) drücken, auf dem Display (2) blinkt eine , die sich mit der im Kochbereich eingestellten Leistung abwechselt.

Wenn man die Leistungsstufe des Kochbereichs erhöht: bleibt die Funktion Automatic Heat Up auf die neu eingestellte Temperatur eingeschaltet;

Wenn man die Leistungsstufe des Kochbereichs kleiner stellt: schaltet sich die Funktion Automatic Heat Up ab.

Anmerkung: Wird gleichzeitig ein anderer Kochbereich

ausgewählt, dann wird das Symbol (7) wieder leicht beleuchtet und so kann auch für diesen Bereich die Funktion aktiviert werden; die Funktion bleibt auch in dem Bereich, in dem sie bereits eingestellt ist, wie am Display (2) angezeigt, aktiv.

• **Pause**

Die Funktion Pause erlaubt, jegliche Funktion, die auf dem Feld aktiv ist, zu unterbrechen und damit die Kochleistung auf Null zu bringen.

Aktivierung:

• (9) drücken, auf dem Display (2) blinkt das Symbol .

Um die Funktion zu deaktivieren:

• (9) drücken, der **Auswahlbalken (3)** leuchtet auf

• den **Wahlbalken (3)** drücken/entlangstreichen, um die Funktion zu deaktivieren.

Hinweis: Durch die Deaktivierung werden die Einstellungen des Kochfeldes vor der Pause wiederhergestellt und das Kochfeld arbeitet mit den zuvor vorgenommenen Einstellungen weiter.

Hinweis: Wenn nach 10 Minuten die Funktion Pause nicht abgeschaltet wird, schaltet sich das Kochfeld automatisch ab.

• **Temperature Manager (Aufwärmfunktion)**

Temperature Manager (Temperaturmanager) ist eine Kontrollfunktion, die das Aufrechterhalten der Wärme und einer konstanten Temperatur bei einer optimierten Leistungsstufe ermöglicht; ideal um bereits fertig zubereitete Speisen warm zu halten. Der Temperaturmanager wird beim ersten Drücken der Taste

(8) aktiviert (8).

Am Display (2) des im Temperature Manager (Temperaturmanager) arbeitenden Kochbereichs erscheint

das Symbol .

Hinweis: Wird gleichzeitig ein anderer Kochbereich

ausgewählt, dann wird das Symbol (8) wieder leicht beleuchtet und so kann auch für diesen Bereich die Funktion aktiviert werden; die Funktion bleibt auch in dem Bereich, in dem sie bereits eingestellt ist, wie am Display (2) angezeigt, aktiv.

Erneut (8) zum Deaktivieren und Ausschalten drücken

bis die am **Display (2)** angezeigte Stufe ist.

Hinweis: Wenn mehrere Kochbereiche im Temperaturmanager (Aufwärmfunktion) eingeschaltet sind, zuerst über den Auswahlbereich (2) den gewünschten Bereich auswählen; man kann die Funktion auch auf dem **Auswahlbalken (3)** ausstellen, indem man die

Leistungsstufe auf stellt.

LEISTUNGSTABELLE

Leistungsstufe		Kochvorgang-Art	Verwendung (je nach Erfahrung und Kochgewohnheiten)
Max. Leistung		Schnell aufwärmen	Schnelles Erhöhen der Temperatur des Lebensmittels, bis es im Falle von Wasser schnell kocht, oder die Kochflüssigkeiten schnell erhitzt werden
		Braten - sieden	ansmoren, einen Kochvorgang beginnen, gefrorene Produkte braten, schnell kochen
Hohe Leistung		Bräunen - anbraten- sieden- grillen	anbraten, kochen lassen, kochen und grillen (für kurze Zeit, 5-10 Minuten)
		Bräunen - kochen - schmoren - anbraten - grillen	anbraten, köcheln lassen, kochen und grillen (durchschnittliche Zeit, 10-20 Minuten), Zubehör vorwärmen

Mittelleistung	4-5	Kochen - schmoren - anbraten - grillen	schmoren, leicht köcheln lassen, kochen (lange), Teig glatt umrühren
	3-4	Kochen - aufkochen - einkochen - verrühren	längeres Kochen (Reis, Saucen, Braten, Fisch) in Gegenwart von begleitenden Flüssigkeiten (z. B. Wasser, Wein, Brühe, Milch), Teig glatt rühren
	2-3	Kochen - aufkochen - einkochen - verrühren	längeres Kochen (Volumen weniger als ein Liter: Reis, Saucen, Braten, Fisch) in Gegenwart von begleitenden Flüssigkeiten (z. B. Wasser, Wein, Brühe, Milch)
Niedrige Leistung	1-2	Schmelzen – auftauen – warmhalten - verrühren	Butter schmelzen, Schokolade langsam schmelzen, kleine Produkte auftauen
	1	Schmelzen – auftauen – warmhalten - verrühren	kleine Portionen frisch gekochtes Essen warm halten oder Servierplatten temperieren und Risotto rühren
AUS	0	Ablagefläche	Kochfeld in Bereitschaftsstellung oder aus (Nach Ende des Kochens könnte es restliche Wärme geben, die mit H-L-O signalisiert wird)

4. PFLEGE

Achtung! Bevor man jegliche Reinigungs- und Wartungsarbeit vornimmt, sich vergewissern, dass die Kochbereiche ausgeschaltet sind und die Kontrolllampe für die Wärme erloschen ist.

WARTUNG KOCHFELD

• Reinigung des Kochfelds

Das Kochfeld ist nach jeder Benutzung zu reinigen.

Wichtig:

- Keine Scheuerschwämme, Metallschwämme verwenden.

Sie können das Glas im Laufe der Zeit beschädigen.



- Keine irritierenden Reinigungsmittel verwenden, wie z.B. Backofenreiniger Spray bzw. Fleckenentferner.

• KEINE DAMPF-HOCHDRUCKREINIGER BENUTZEN!!!

Das Kochfeld nach jeder Benutzung abkühlen lassen und Lebensmittelrückstände entfernen. Zucker und Lebensmittel mit hohem Zuckergehalt müssen sofort abgewischt werden, da sie das Kochfeld beschädigen. Salz, Zucker und Sand könnten die Glasoberfläche verschrammen. Ein weiches Tuch, Saugpapier oder spezifische Produkte zur Kochfeldreinigung verwenden (die Anleitungen des Herstellers beachten).

5. KUNDENSERVICE

TABELLE FEHLERSUCHE

Informationsnummer	Beschreibung	Mögliche Ursachen	Lösung
	Der Schaltbereich schaltet sich aufgrund der zu hohen Temperatur aus	Die innere Temperatur der elektronischen Teile ist zu hoch	Bevor das Kochfeld erneut verwendet wird, solange warten, bis es abgekühlt ist
	Behälter nicht tauglich	Verlust der magnetischen Eigenschaften	Den Topf wegnehmen
	Kommunikationsprobleme zwischen der Bedienoberfläche und dem Induktionsmodul	Es kommt nicht richtig Strom am Modul an; das Stromkabel wurde nicht korrekt angeschlossen oder ist defekt	Das Kochfeld vom Stromnetz nehmen und den Anschluss kontrollieren
Für alle anderen Fehlermeldungen	Den Kundendienst kontaktieren und den Fehlercode mitteilen		

KUNDENDIENST

Bevor man den Kundendienst kontaktiert

1. sich vergewissern, dass man das Problem anhand der unter „Störungssuche“ beschriebenen Punkte nicht allein lösen kann.
2. Das Gerät ausschalten und wieder einschalten, um sich zu vergewissern, dass die Störung behoben worden ist.

Wenn die Störung nach diesen Prüfungen bleibt, den nächsten Kundendienst in der Nähe kontaktieren.

Suivre de près les instructions reportées dans ce manuel. Nous déclinons toute responsabilité pour tout problème, dommage ou incendie causé à l'appareil suite au non-respect des instructions reportées dans ce manuel. L'appareil est destiné exclusivement à un usage domestique pour la cuisson des aliments et l'extraction des fumées produites par la cuisson. Aucune autre utilisation n'est autorisée (par ex. chauffage de pièces). Le fabricant décline toute responsabilité en cas d'utilisation inappropriée ou de réglage erroné des commandes.

L'appareil peut avoir un aspect différent par rapport au dessin de cette notice mais les instructions pour l'utilisation, l'entretien et l'installation restent les mêmes.

- Lire attentivement les instructions : elles contiennent des informations importantes sur l'installation, l'utilisation et la sécurité.
- N'effectuer aucune variation électrique sur l'appareil.
- Avant de procéder à l'installation de l'appareil, vérifier qu'aucun composant n'est endommagé. Sinon, contacter le revendeur et ne pas continuer l'installation.
- Vérifier l'intégrité de l'appareil avant de procéder à l'installation. Sinon, contacter le revendeur et ne pas continuer l'installation.

 : les pièces marquées de ce symbole peuvent être achetées séparément chez des revendeurs spécialisés.

* : les pièces marquées de ce symbole sont des accessoires en option uniquement fournis sur certains modèles et peuvent être achetés sur les sites www.elica.com et www.shop.elica.com.

1. SÉCURITÉ ET RÈGLEMENTATIONS

SÉCURITÉ GÉNÉRALE

Attention ! Suivre attentivement les instructions ci-dessous : ● Le produit doit être débranché du secteur avant d'effectuer une quelconque intervention d'installation. ● L'installation ou l'entretien doit être effectué par un technicien spécialisé, conformément aux instructions du fabricant et dans le respect des normes locales en vigueur en matière de sécurité. Ne pas réparer ou remplacer les pièces du produit si ce n'est pas spécifiquement demandé dans le manuel d'utilisation. ● La mise à la terre du produit est obligatoire. ● Le cordon d'alimentation doit être suffisamment long pour permettre le branchement du produit, intégré dans le meuble, au secteur électrique. ● Pour que l'installation soit conforme aux normes de sécurité en vigueur, il faut un interrupteur omnipolaire conforme aux normes garantissant la déconnexion complète du circuit électrique dans les conditions de la catégorie de surtension III, conformément aux règles d'installation. ● Ne pas utiliser de prises multiples ni de

rallonges. ● Une fois l'installation terminée, les composants électriques ne devront plus être accessibles à l'utilisateur. ● Le produit et les parties accessibles deviennent très chauds pendant l'utilisation. Veiller à ne pas toucher les éléments chauffants. ● Veiller à ce que les enfants ne jouent pas avec le produit ; garder les enfants à distance et les surveiller : les parties accessibles peuvent devenir très chaudes pendant l'utilisation. ● Pour les porteurs de stimulateurs cardiaques et d'implants actifs, il est important de vérifier, avant d'utiliser la plaque à induction, que le stimulateur est compatible avec le produit.

● Ne pas toucher les éléments chauffants du produit durant et après l'utilisation. ● Éviter le contact avec des chiffons ou autres matériaux inflammables jusqu'à ce que tous les composants du produit ne soient suffisamment refroidis, risque d'incendie. ● Ne pas placer des matériaux inflammables sur le produit ou à proximité. ● Les graisses et les huiles chaudes peuvent facilement prendre feu. Surveiller la cuisson des aliments riches en graisse et huile. ● Si la surface est fêlée, éteindre l'appareil pour éviter toute possibilité d'électrocution. ● Le produit n'est pas destiné à être mis en marche au moyen d'un programmeur externe ou d'un système de commande à distance séparé. ● La cuisson non surveillée sur une plaque de cuisson avec de l'huile ou de la graisse peut être dangereuse et provoquer des incendies. ● Le processus de cuisson doit être surveillé. Un processus de cuisson à court terme doit être surveillé en permanence. ● Ne JAMAIS tenter d'éteindre les flammes avec de l'eau. Au contraire, éteindre le produit et étouffer les flammes, par exemple avec un couvercle ou une couverture anti-feu. ● Risque d'incendie : ne pas placer d'objets sur les surfaces de cuisson. ● Ne pas utiliser de nettoyeur vapeur, risque d'électrocution. ● Ne pas poser d'objets métalliques tels que des couteaux, des fourchettes, des cuillères et des couvercles sur la surface de la plaque de cuisson car ils pourraient surchauffer. ● Avant de brancher le produit au secteur électrique : contrôler la plaque des données (présente sur la partie inférieure du produit) pour vérifier que la tension et la puissance correspondent à celle du secteur et que la prise est adéquate. En cas de doute, appeler un électricien qualifié.

Important : ● Après utilisation, éteindre la plaque de cuisson au moyen du dispositif de commande et ne pas se fier uniquement au détecteur de casseroles. ● Éviter les débordements de liquide ; pour faire bouillir ou chauffer des liquides, réduire l'apport de chaleur. ● Ne pas laisser les éléments chauffants allumés avec des casseroles et des poêles vides, ou sans récipients. ● À la fin de la cuisson, éteindre la zone de cuisson correspondante. ● Pour la cuisson, ne jamais utiliser de papier aluminium, et ne jamais poser directement des produits emballés en aluminium. L'aluminium fondrait et endommagerait de manière irréversible le produit. ● Ne jamais chauffer une boîte de conserve contenant des aliments sans l'ouvrir : elle pourrait exploser ! Cette mise en garde vaut pour tous les autres types de plaques de cuisson. ● L'utilisation d'une puissance élevée comme la fonction Booster ne convient pas pour le chauffage de liquides tels que l'huile

de friture. Une chaleur excessive pourrait être dangereuse. Dans ces cas, il est recommandé d'utiliser une puissance inférieure. ● Les récipients doivent être directement placés sur la plaque de cuisson et être centrés. N'insérer en aucun cas d'autres objets entre la casserole et la plaque de cuisson. ● En cas de températures élevées, le produit réduit automatiquement le niveau de puissance des zones de cuisson. ● Avant toute opération de nettoyage ou d'entretien, débrancher le produit du secteur électrique en enlevant la fiche ou à travers le disjoncteur général de l'habitation. ● Utiliser des gants de travail pour toutes les opérations d'installation et d'entretien. ● Le produit peut être utilisé par des enfants âgés d'au moins 8 ans et par des personnes ayant des capacités physiques, sensorielles ou mentales réduites ou sans expérience ou sans les connaissances nécessaires, à condition qu'ils soient surveillés ou après que ces personnes aient reçu des instructions relatives à l'usage sûr du produit et à la compréhension des dangers que cela implique. ● Les enfants doivent être contrôlés afin qu'ils ne jouent pas avec le produit. ● Le nettoyage et l'entretien ne doivent pas être effectués par des enfants sans surveillance. ● Le produit doit être fréquemment nettoyé, à l'intérieur comme à l'extérieur (AU MOINS UNE FOIS PAR MOIS) ; respecter dans tous les cas les indications présentes dans les instructions d'entretien. ● La friture doit être surveillée afin d'éviter que l'huile ne prenne feu. ● Attention ! Quand la plaque de cuisson est en marche les pièces accessibles de l'appareil peuvent chauffer. ● Attention ! Ne pas brancher le produit au secteur électrique tant que l'installation n'est pas totalement terminée. ● Utiliser uniquement les vis de fixation fournies avec le produit pour l'installation ou, en leur absence, acheter le type de vis adéquat. Utiliser des vis de la longueur indiquée dans la notice. ● Il est important de conserver ce manuel pour pouvoir le consulter à tout moment. En cas de vente, de cession ou de déménagement, s'assurer qu'il accompagne toujours le produit.

SÉCURITÉ POUR LE BRANCHEMENT ÉLECTRIQUE

- Débrancher le produit du secteur électrique.
- L'installation doit être effectuée par un personnel professionnellement qualifié et connaissant les normes en vigueur en matière d'installation et de sécurité. ● Le fabricant décline toute responsabilité quant aux dommages personnels, matériels et aux animaux en cas de non-respect des indications fournies dans ce chapitre. ● Le cordon d'alimentation doit être suffisamment long pour permettre le retrait de la plaque de cuisson du plan de travail. ● S'assurer que la tension sur la plaque signalétique sur le fond de l'appareil correspond à celle de la maison où il sera installé. ● Ne pas utiliser de rallonges. ● Le câble électrique de terre doit être 2cm plus long que les autres câbles. ● Dans le cas où le produit ne serait pas doté d'un cordon d'alimentation, en utiliser un ayant une section de conducteur d'au moins 2,5 mm² pour une puissance allant jusqu'à 5500 watts ; pour des puissances supérieures, il doit être de 4 mm². ● Le câble ne doit à aucun moment

atteindre une température de 50°C supérieure à la température ambiante. ● Le produit est destiné à être connecté de façon permanente au secteur électrique, c'est pourquoi il faut effectuer un raccordement fixe au secteur via un interrupteur omnipolaire conforme, qui assure la déconnexion complète du secteur électrique dans les conditions de la catégorie de surtension III, et qui soit facilement accessible après l'installation.

- **Attention !** Le remplacement du câble de connexion doit être effectué par le service d'assistance technique agréé ou par une personne ayant une qualification similaire.

- **Attention !** Avant de rebrancher le circuit à l'alimentation du secteur électrique et d'en vérifier le fonctionnement correct, toujours contrôler que le câble d'alimentation ait été correctement monté.

SÉCURITÉ POUR L'INSTALLATION

- L'installation, électrique comme mécanique, doit être effectuée par un personnel spécialisé.

- **Avant de commencer l'installation :** Après avoir déballé le produit, vérifier qu'il n'a subi aucun dommage durant le transport et, en cas de problèmes, contacter le revendeur ou le Service Client, avant de procéder à l'installation ; vérifier que les dimensions du produit sont adaptées à la zone d'installation choisie ; vérifier qu'aucun matériel accessoire (comme des sachets avec des vis, garanties, etc.) ne se trouve à l'intérieur de l'emballage (pour des raisons de transport), il doit être enlevé et conservé ; vérifier par ailleurs qu'une prise électrique est disponible à proximité de la zone d'installation

- **Préparation du meuble pour l'encastrement :**

- Effectuer tous les travaux de découpe du meuble avant d'insérer la plaque de cuisson et éliminer soigneusement les copeaux ou les résidus de sciure.

La distance minimale entre la plaque de cuisson et le mur doit être d'au moins 50mm devant, d'au moins 50mm sur les côtés et d'au moins 550mm par rapport aux meubles supérieurs.

NB : les indications à suivre pour la conception des espaces sont celles du fabricant de la cuisine.

- **Important :** utiliser un mastic colle monocomposant (S), ayant une résistance aux températures allant jusqu'à 250° ; avant l'installation, les surfaces à coller doivent être soigneusement nettoyées pour éliminer toute substance qui pourrait compromettre l'adhérence (ex. : agents de démoulage, conservateurs, graisses, huiles, poussières, résidus d'anciennes colles, etc.) ; la colle doit être uniformément distribuée sur tout le contour ; après le collage, laisser sécher environ 24 heures.

- **Attention !** La non-installation de vis et fixations conformément à ces instructions peut comporter des risques électriques.

- **Remarque :** il est conseillable, pour installer correctement le produit, de recouvrir les tuyaux d'un ruban ayant les caractéristiques suivantes : film élastique en PVC souple, avec adhésif à base d'acrylate ; qui respecte la norme DIN EN 60454 ; retardateur de flamme ; excellente

résistance aux écarts de température utilisable à basses températures.

ÉLIMINATION EN FIN DE VIE



Cet appareil est marqué conformément à la Directive Européenne 2012/19/CE - UK SI 2013 No.3113, Déchets d'équipements électriques et électroniques (DEEE).

S'assurer que ce produit est correctement éliminé. L'utilisateur contribue à prévenir les possibles conséquences négatives pour l'environnement et la santé. Le symbole présent sur le produit ou sur la documentation qui l'accompagne indique qu'il ne doit pas être traité comme déchet ménager mais être apporté à un point de collecte pour le recyclage d'équipements électriques et électroniques. L'éliminer conformément aux réglementations locales d'élimination des déchets. Pour plus d'informations sur le traitement, la récupération et le recyclage de ce produit, contacter les autorités locales, le service de collecte des déchets ménagers ou le magasin où le produit a été acheté.



FR Concerne la France uniquement :



Points de collecte sur www.quefairedesdechets.fr
Privilégiez la réparation ou le don de votre appareil !

NORMES

Cet appareil, destiné à entrer en contact avec des denrées alimentaires, est conforme au règlement (CE) n° 1935/2004 et a été conçu, construit et mis sur le marché conformément aux exigences essentielles de sécurité de la directive « Basse Tension » 2014/35/UE, exigences essentielles de protection de la directive « CEM » 2014/30/UE.

2. UTILISATION

Le système de cuisson à induction est basé sur le phénomène physique de l'induction magnétique. La principale caractéristique de ce système est le transfert direct de l'énergie du générateur à la casserole.

Avantages : Si l'on compare avec les plaques de cuisson électriques, votre plaque à induction est : **Plus sûre** : température inférieure à la surface du verre. **Plus rapide** : temps de chauffe des aliments réduit. **Plus précise** : la plaque réagit instantanément à vos commandes. **Plus efficace** : 90 % de l'énergie absorbée est transformée en chaleur. En outre, une fois la casserole enlevée, la

transmission de chaleur est immédiatement interrompue, et évite ainsi une perte de chaleur inutile.

• Récipients pour la cuisson



Utiliser uniquement des poêles et des casseroles qui portent ce symbole.

Important :

pour éviter des dommages permanents à la surface de la plaque, ne pas utiliser :

- des récipients dont le fond n'est pas parfaitement plat ;
- des récipients en métal dont le fond est émaillé ;
- des récipients dont la surface est rugueuse, pour éviter de rayer la surface de la plaque ;
- ne jamais poser les casseroles et les poêles chaudes sur la surface du panneau de contrôle de la plaque.
- Toutes les casseroles et poêles adaptées pour l'induction ne sont pas toutes efficaces en raison de fonds composés partiellement de matériau ferromagnétique !! Vérifier, lors de l'achat des casseroles ou des poêles, que :
 - le fond est entièrement en matériau ferromagnétique. Sinon, l'efficacité de transmission de la chaleur et son uniformité diminuent, la température de la surface de la casserole/poêle n'est plus adaptée à la cuisson



- Le fond ne contient pas d'aluminium : le récipient ne chauffe pas et ne pourrait ne pas être reconnu par les inducteurs.



- le fond n'est pas bombé ou avec une surface rugueuse.
- le fond ne supprime pas de surface de contact entre les inducteurs et le récipient et ne réduit pas l'efficacité et l'expérience de cuisson.

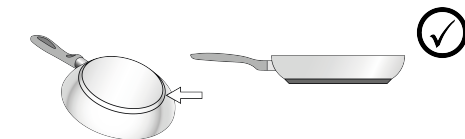

• Récipients préexistants

Vous pouvez vérifier si le matériau de la casserole est magnétique avec un simple aimant. Les casseroles ne sont pas appropriées si elles ne sont pas détectables magnétiquement. Les indications du paragraphe précédent sont valables même dans ce cas.

● **Diamètres fonds de casseroles conseillés**

IMPORTANT : si les casseroles ne sont pas de la bonne taille, les zones de cuisson ne s'allument pas. Pour voir le diamètre minimum de la casserole à utiliser sur chaque zone, consulter la partie illustrée de cette notice.

Attention : Pour préserver les performances de cuisson et la qualité du produit, il est **DÉCONSEILLÉ** d'utiliser des adaptateurs d'induction.

● **Économie d'énergie**

Utiliser du matériel de cuisson dont le fond a un diamètre identique à celui de la zone de cuisson ; utiliser uniquement du matériel de cuisson à fond plat ; - Si possible, laisser le couvercle sur les casseroles durant la cuisson ; Cuire les légumes, les pommes de terre, etc. avec une petite quantité d'eau afin de réduire le temps de cuisson ; utiliser une cocotte-minute, elle réduit encore plus la consommation d'énergie et le temps de cuisson ; placer la casserole au centre de la zone de cuisson tracée sur la plaque.

3. FONCTIONNEMENT

PANNEAU DE COMMANDE

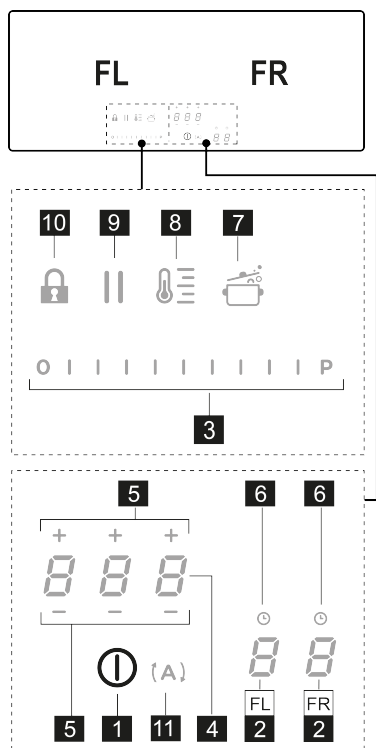

T.	Fonction
1	ON/OFF de la plaque de cuisson/extracteur pour plaque de cuisson
2	Sélection zones de cuisson / Écran zone de cuisson
3	Augmentation/Réduction niveau de puissance de cuisson et vitesse (puissance) d'extraction Affichage niveau de puissance de cuisson et vitesse (puissance) d'extraction
4	Activation Timer « STAND ALONE » Écran : Timer « STAND ALONE » / Timer Zones de cuisson.
5	Augmentation/Réduction temps Timer « STAND ALONE » / Timer Zones de cuisson
6	Activation Timer (minuteur) zones de cuisson Voyant Timer (minuteur) zones de cuisson actif
7	Activation Automatic Heat Up - Chauffage automatique.
8	Activation Temperature manager (Température directrice) (Warning Function)
9	Pause
10	Key Lock - Verrouillage touches
11	Sélection power limitation

À SAVOIR AVANT DE COMMENCER

Toutes les fonctions de cette plaque de cuisson sont conçues pour se conformer aux normes de sécurité les plus strictes. Pour cette raison :

• **Certaines fonctions ne s'activent pas, ou s'éteignent automatiquement, en l'absence de casseroles sur les feux ou si celles-ci sont mal placées.**

• Dans d'autres cas, les fonctions activées se désactivent automatiquement après quelques secondes lorsque la fonction sélectionnée nécessite un autre réglage qui n'est pas donné (ex. : « Allumer la plaque de cuisson » sans « Sélectionner la zone de cuisson » et la « Température de fonctionnement », ou bien la « Fonction Lock (verrouillage) » ou « Timer »).

Attendre que l'affichage se coupe avant de s'approcher de la zone de cuisson.

Attention ! En cas (par exemple) d'utilisation prolongée, l'extinction de la zone de cuisson pourrait ne pas être immédiate en phase de refroidissement ; sur l'afficheur des

zones de cuisson apparaît le symbole **H** indiquant que la phase est active. Attendre que l'affichage se coupe avant de s'approcher de la zone de cuisson.

AFFICHEUR ZONE DE CUISSON

les écrans relatifs aux zones de cuisson indiquent :

Fonction	Valeur
Zone de cuisson allumée	
Power Level (Niveau de puissance)	
Residual Heat Indicator (Voyant chauffage résiduel)	
Pot Detector (Détecteur de casserole)	
Fonction Temperature Manager (Température directrice) activée	
Fonction Pause	
Fonction Automatic Heat UP (Chauffage automatique)	

CARACTÉRISTIQUES DE LA PLAQUE

• Safe Activation

L'appareil s'active uniquement en présence de casseroles sur les zones de cuisson : le processus de chauffe ne se déclenche pas sans casseroles et s'arrête en les enlevant.

• Pot Detector

L'appareil détecte automatiquement la présence de casseroles sur les zones de cuisson.

• Safety Shut Down

Pour des raisons de sécurité, chaque zone est dotée d'un temps de fonctionnement maximal qui dépend du niveau de puissance programmé.

• Residual Heat Indicator

À l'extinction d'une ou plusieurs zones de cuisson, la présence de chaleur résiduelle est signalée par un signal visuel sur l'afficheur de la zone correspondante, par le symbole

UTILISATION DE LA PLAQUE DE CUISSON

Remarque : Pour activer une quelconque fonction, il faut d'abord activer la zone souhaitée

• Allumage

Appuyer (effleurer) brièvement sur **ON/OFF (1)** plaque de cuisson/extracteur : le symbole s'allume ; **En maintenant la pression** : toutes les fonctions disponibles deviendront visibles quelques instants, puis seules les principales resteront actives ; les autres pourront être utilisées, et s'activeront par la suite, durant l'utilisation du dispositif.

IMPORTANT : toutes les fonctions disponibles seront éclairées avec une lumière d'intensité légère, qui deviendra plus intense uniquement lorsqu'elles seront activées.

Appuyer de nouveau pour éteindre

Remarque : Cette fonction a la priorité sur toutes les

autres.

• Sélection des zones de cuisson

Effleurer (appuyer sur) la zone de **Sélection/Écran (2)** correspondant à la zone de cuisson souhaitée.

• Power Level

La plaque est dotée de 9 niveaux de puissance. Effleurer et glisser le doigt sur la **Barre de sélection (3)** :

vers la droite pour augmenter le niveau de puissance ; vers la gauche pour diminuer le niveau de puissance.

Le niveau de puissance défini sera affiché dans la zone de **Sélection/Écran (2)**

• Power Booster

Le produit est doté d'un niveau de puissance supplémentaire (au-delà du niveau), qui reste activé 5 minutes puis la puissance revient au niveau précédemment utilisé.

Effleurer et glisser le doigt sur la **Barre de sélection (3)** (au-delà du niveau) et activer Power Booster - amplificateur de puissance. Le niveau Power Booster est affiché dans la zone de **Sélection/Écran (2)** par le symbole

• Timer Zones de Cuisson

La fonction Timer Zones de cuisson est un compte à rebours programmable, même simultanément, sur chaque zone de cuisson. À la fin du temps défini, les zones de cuisson s'éteignent automatiquement et l'utilisateur est averti par un signal sonore.

Activation de la fonction Timer Zones de Cuisson

• Effleurer (appuyer sur) la zone de **Sélection/Écran (2)** (power level différent de zéro)

• Appuyer sur (6) relatif à la zone de cuisson

• Utiliser les symboles (5) pour définir la durée du Timer, qui est affichée dans **Zone/Écran (4)** ; durant le

réglage, le symbole (6) est clignotant.

Remarque : attendre 10 secondes sans appuyer aucune autre commande pour lancer le Timer (minuteur) zone de cuisson.

Remarque : en appuyant de nouveau longuement sur (6), le Timer de la zone de cuisson est remis à zéro.

Il est possible de répéter l'opération pour plusieurs zones de cuisson :

Chaque zone de cuisson peut avoir un réglage différent du Timer ; l'écran (4) affiche le compte à rebours de la zone de cuisson sélectionnée à ce moment-là ; si aucune zone n'est sélectionnée, en appuyant sur l'écran (4) le compte à rebours du Timer STAND ALONE s'affiche.

Quand le minuteur a terminé le compte à rebours il émet un signal sonore et la zone de cuisson s'éteint.

Pour couper le Timer (minuteur) :

- sélectionner la zone de cuisson (2)
- définir la durée du Timer à **0.00**, à l'aide de **— + (5)**.

Le mode d'affichage du compte à rebours du Timer **STAND-ALONE**.

• **Timer « STAND ALONE »**

La fonction Timer (minuteur) est un compte à rebours indépendant des zones de cuisson (et de la zone aspirante).

Le Timer s'active en appuyant sur la Zone/Écran (4).

Utiliser les symboles **— + (5)** pour définir la durée du Timer, qui est visible dans la Zone/l'Écran (4)

Remarque : attendre 10 secondes sans appuyer aucune autre commande pour lancer le compte à rebours.

Le Timer peut être réglé jusqu'à un maximum de 1(h) et 59(min.) La Zone/l'Écran (4) affichera le temps restant, et un signal sonore sera émis à la fin du compte-à-rebours.

Remarque : Quand le compte à rebours devient inférieur à 10 min, un point fixe apparaît après le premier chiffre.

Valeur affichée	Temps restant
1.35	1h et 35 min
1.35	1min. et 35 s.

Pour l'extinction du Timer :

- sélectionner Zone/Écran (4)
- définir la durée du Timer à Zéro **0.00**, à l'aide de **— + (5)**

• **Power Limitation**

La fonction Power Limitation permet de définir le fonctionnement du produit en limitant son absorption maximale et en réglant la puissance d'absorption de toutes les zones de cuisson actives, permettant ainsi d'empêcher à l'absorption totale de la plaque de dépasser le niveau maximal d'absorption défini.

Remarque : le réglage doit être effectué avec la plaque

éteinte, sans appuyer sur la touche **ⓘ ON/OFF (1)**, au moment du branchement de la plaque de cuisson au secteur électrique, ou lors du rebranchement au secteur, dans les 2 minutes qui suivent.

Pour régler la fonction Power Limitation :

- appuyer sur **(A)** (qui clignotera, uniquement les 2 premières minutes après l'alimentation du produit)
- en maintenant enfoncé appuyer, une à la fois, sur toutes les zones de **Sélection/Afficheur (2)** des zones de

cuisson, dans cet ordre **(FL-2 -> FR-2)** comme en figure :

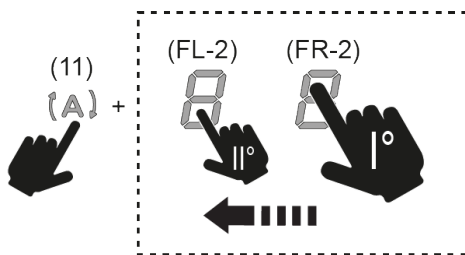

L'Afficheur **(FR-2)** montre alors les symboles **0** et **0** de manière alternée et l'Afficheur **(FL-2)** montrera le symbole **0**

- sélectionner l'Afficheur **(FR-2)** ; la **Barre de sélection (3)** s'illuminera, et il faudra sélectionner dedans l'avant-dernière ligne verticale ; l'afficheur **(FR-2)** montre

maintenant les symboles **0** et **0** de manière alternée.

Il sera alors possible de changer la valeur d'absorption de la plaque : sélectionner de nouveau l'Afficheur **(FL-2)**, la **Barre de sélection (3)** s'illuminera encore, et il faudra sélectionner dedans l'un des trois emplacements possibles ; en fonction de ce choix, l'Afficheur **(FL-2)**

montrera une valeur entre **0** et **2**.

Voici le tableau qui rapporte la valeur affichée à l'absorption maxi de la Plaque :

valeur affichée	Puissance (Kw)
0	3,6 Kw (réglage par défaut)
1	3,6 Kw
2	3,1 Kw

Pour enregistrer le choix effectué, appuyer sur la touche **ON/OFF (1)**, pendant 2 secondes ; un signal sonore prolongé sera émis pour confirmer le réglage effectif.

• **Key Lock**

La fonction Key Lock (clé de verrouillage) permet de bloquer les configurations de la plaque pour empêcher les manipulations accidentelles tout en laissant les fonctions déjà configurées actives.

Activation :

- appuyer sur **🔒 (10)** Répéter l'opération pour désactiver.

Remarque : en appuyant sur n'importe quelle autre fonction avec le Key Lock actif, le symbole **🔒** clignotera pour indiquer que la fonction est active et qu'il faut la désactiver pour pouvoir agir sur la plaque.

• **Automatic Heat UP**

La fonction Automatic Heat UP permet d'amener plus rapidement à régime la puissance programmée ; Cette

fonction permet d'avoir une cuisson plus rapide mais sans risquer de brûler les aliments car la température ne dépasse pas celle du niveau programmé. Cette fonction est

disponible pour les niveaux de puissance de  à .

Activation :

- avec la zone de cuisson allumée, appuyer sur  (7),

l'Écran (2) affiche une  clignotante, alternée avec la puissance définie dans la zone de cuisson.

En augmentant le niveau de puissance de la zone de cuisson : la fonction Automatic Heat Up reste active, avec le nouveau réglage de la température ;

En réduisant le niveau de puissance de la zone de cuisson : la fonction Automatic Heat se désactive.

Remarque : en sélectionnant simultanément une autre

zone de cuisson, le symbole  (7) se rallumera avec une lumière de faible intensité, et il sera ainsi possible de procéder, pour cette zone aussi, à l'activation de la fonction ; la fonction reste dans tous les cas active dans la zone dans laquelle elle a déjà été définie, comme le signale l'Écran (2).

• **Pause**

La fonction Pause permet d'interrompre n'importe quelle fonction active sur a plaque en ramenant à zéro la puissance de cuisson.

Activation :

- appuyer sur  (9), le symbole  clignote à l'écran (2)

Pour désactiver la fonction :

- appuyer sur  (9), la **Barre de Sélection (3)** s'illumine
- appuyer/glisser le doigt sur la **Barre de Sélection (3)** pour désactiver la fonction.

Remarque : la désactivation rétablit les conditions de la plaque avant la pause, la plaque continue à fonctionner avec les mêmes réglages précédemment définis.

Remarque : si après 10 minutes, la Fonction Pause n'est pas désactivée, la plaque s'éteint automatiquement.

• **Temperature Manager (Warming Function)**

Temperature Manager (température directrice) est une fonction de contrôle permettant le maintien de la chaleur à une température constante, à un niveau de puissance optimisé ; cette fonction est parfaite pour garder les aliments prêts au chaud. La fonction Temperature Manager

s'active dès la première pression de la touche  (8).



L'écran (2) de la zone en mode Temperature Manager

(température directrice) affiche le symbole .

Remarque : en sélectionnant simultanément une autre

zone de cuisson, le symbole  (8) se rallumera avec une lumière de faible intensité, et il sera ainsi possible de procéder, pour cette zone aussi, à l'activation de la fonction ; la fonction reste dans tous les cas active dans la











zone dans laquelle elle a déjà été définie, comme le signale l'Écran (2).

Appuyer une nouvelle fois sur  (8) pour désactiver et éteindre, jusqu'à porter le niveau affiché à l'Écran (2) à .

Remarque : si plusieurs zones fonctionnent en Temperature Manager (Warming Function), sélectionner d'abord la zone souhaitée à travers la zone de Sélection (2) ; la fonction peut également être désactivée à travers la

Barre de Sélection (3), en mettant le Power Level à .

TABLEAU DE PUISSANCE

Niveau de puissance		Typologie de cuisson	Utilisation (selon l'expérience et les habitudes de cuisson)
Puissance maximale		Réchauffer rapidement	augmentation rapide de la température de l'aliment jusqu'à ébullition en cas d'eau ou réchauffer rapidement les liquides de cuisson
		Frir - bouillir	brunir, commencer une cuisson, frire des produits surgelés, bouillir rapidement
Puissance élevée		Faire revenir – rissoler - bouillir - griller	faire rissoler, maintenir une ébullition vive, cuire et griller (à courtes durées, 5 à 10 minutes)
		Faire revenir - cuire – cuire à l'étouffée – rissoler - griller	faire rissoler, maintenir une ébullition vive, cuire et griller (à courtes durées, 10 à 20 minutes)
Puissance moyenne		Cuire - cuire à l'étouffée - brunir - griller	étouffer, maintenir en ébullition douce, cuire (pour une longue période), remuer les pâtes
		cuire - mijoter - épaissir, remuer	cuisson prolongée (riz, sauces, rôtis, poissons) en présence de liquides d'accompagnement (ex. eau, vin, bouillon, lait), remuer les pâtes
		cuire - mijoter - épaissir, remuer	cuisson prolongée (volumes inférieurs au litre : riz, sauces, rôtis, poissons) en présence de liquides d'accompagnement (ex. eau, vin, bouillon, lait)
Faible Puissance		Faire fondre - dégeler - garder au chaud – rendre crémeux	fondre le beurre, le chocolat délicatement, décongeler les produits de petites dimensions
		Faire fondre - dégeler - garder au chaud – rendre crémeux	garder chaud des petites portions justes cuisinées ou garder en température des plats à servir et remuer des risottos
OFF		Surface d'appui	Plaque de cuisson en position stand-by ou coupé (présence possible de chaleur résiduelle de la fin de la cuisson, signalée par H-L-O)

4. ENTRETIEN

Attention ! Avant toute opération de nettoyage ou d'entretien, s'assurer que les zones de cuisson sont éteintes et le voyant de chaleur a disparu.

ENTRETIEN DE LA PLAQUE DE CUISSON

• Nettoyage de la plaque à induction

La plaque de cuisson doit être nettoyée après chaque utilisation.

Important :



- Ne pas utiliser d'éponges à récurer, de paillettes de fer. Leur utilisation, avec le temps, pourrait abîmer le verre.
- Ne pas utiliser de produits chimiques irritants, tels que les sprays pour fours ou les détachants.
- **NE PAS UTILISER DE NETTOYEURS VAPEUR !!!**

Après chaque utilisation, laisser refroidir la plaque et la nettoyer pour enlever les dépôts et les taches causées par des résidus alimentaires. Le sucre ou les aliments à haute teneur en sucre endommagent la plaque de cuisson et doivent être immédiatement éliminés. Le sel, le sucre et le sable peuvent rayer la surface du verre. Utiliser un chiffon

doux, des serviettes en papier ou des produits spécifiques pour le nettoyage de la plaque (suivre les instructions du fabricant).

5. ASSISTANCE

TABLEAU DE DIAGNOSTIC

Code d'information	Description	Causes possibles	Solution
	La zone commandes s'éteint à cause d'une trop haute température	La température interne des pièces électroniques est trop élevée	Attendre que la plaque refroidisse avant de l'utiliser à nouveau
	Récipient non adapté	Perte des propriétés magnétiques	Retirer la casserole
	Problèmes de communication entre l'interface utilisateur et le module à induction	Le courant électrique n'arrive pas au module : le câble d'alimentation n'a pas été correctement branché ou est défectueux	Débrancher la plaque du circuit électrique et vérifier le raccordement
Pour tous les autres signaux d'erreur	Appeler le service assistance technique et communiquer le code d'erreur		

SERVICE D'ASSISTANCE

Avant de contacter le Service Clientèle

1. Vérifiez que vous ne pouvez pas résoudre le problème vous-même sur la base des points décrits dans "Recherche des pannes".
2. Éteindre et rallumer l'appareil pour s'assurer que la panne est résolue.

Si le problème persiste après les susdites vérifications, contacter le Service Clientèle le plus proche.

Neem de aanwijzingen van deze handleiding strikt in acht. Wij aanvaarden geen aansprakelijkheid voor eventuele problemen, schade of brand, veroorzaakt door het apparaat als gevolg van de niet-naleving van de aanwijzingen van deze handleiding. Het apparaat is uitsluitend bedoeld voor een huishoudelijk gebruik, voor het koken van voedingsmiddelen en het afzuigen van de dampen van het kookproces. Ander gebruik is niet toegestaan (bijv. het verwarmen van omgevingen). De fabrikant aanvaardt geen aansprakelijkheid voor een oneigenlijk gebruik of voor verkeerde instellingen van de bedieningselementen.

Het apparaat kan anders uitzien dan op de tekeningen in dit boekje, maar de gebruiks-, onderhouds- en installatie-instructies blijven hetzelfde.

- Lees de instructies aandachtig door: deze bevatten belangrijke informatie over de installatie, het gebruik en de veiligheid.
- Breng geen elektrische wijzigingen aan het apparaat aan.
- Voorafgaand aan de installatie van het apparaat moet gecontroleerd worden dat alle onderdelen onbeschadigd zijn. Neem anders contact op met uw leverancier en ga niet verder met de installatie.
- Controleer de intacte staat van het apparaat alvorens het te installeren. Neem anders contact op met uw leverancier en ga niet verder met de installatie.

: de met dit symbool gemarkeerde onderdelen kunnen apart worden aangeschaft bij gespecialiseerde dealers.

: de met dit symbool gemarkeerde onderdelen zijn optionele accessoires die alleen voor bepaalde modellen worden geleverd, en die kunnen worden aangeschaft op de websites www.elica.com en www.shop.elica.com.

1. VEILIGHEID EN REGELGEVING

ALGEMENE VEILIGHEID

Opgelett! Neem de volgende aanwijzingen strikt in acht: ● Voordat er handelingen voor de installatie worden verricht, moet het apparaat eerst worden losgekoppeld van het elektriciteitsnet. ● De installatie of het onderhoud moeten worden uitgevoerd door een gespecialiseerde technicus, in overeenstemming met de aanwijzingen van de fabrikant en conform de plaatselijk geldende normen inzake de veiligheid. Geen enkel deel van het product mag gerepareerd of vervangen worden, tenzij dat uitdrukkelijk wordt aangegeven in de handleiding. ● De aarding van het product is wettelijk verplicht. ● De voedingskabel moet lang genoeg zijn om de aansluiting van het in het meubel ingebouwde product op het elektriciteitsnet toe te staan. ● Opdat de installatie voldoet aan de geldende veiligheidsnormen, is een meerpolige schakelaar vereist

die voldoet aan de veiligheidsnormen en die de volledige ontkoppeling van het net garandeert onder de omstandigheden van overspanningscategorie III, in overeenstemming met de installatievoorschriften. ● Gebruik geen stekkerdozen of verlengsnoeren. ● Na het voltooiën van de installatie mogen de elektrische onderdelen niet meer bereikbaar zijn voor de gebruiker. ● Het product en de toegankelijke onderdelen tijdens het gebruik heet. Let op om de verwarmingselementen niet aan te raken. ● Zorg ervoor dat kinderen niet met het product spelen; houd kinderen op afstand en onder toezicht omdat de toegankelijke onderdelen tijdens het gebruik zeer heet kunnen worden. ● Voor personen met pacemakers en actieve implantaten is het belangrijk om, voorafgaand aan het gebruik van de inductiekookplaat, te controleren of uw stimulator compatibel is met het product. ● Tijdens en na gebruik mogen de verwarmingselementen het product niet worden aangeraakt. ● Vermijd contact met doeken of ander brandbaar materiaal totdat alle onderdelen het product voldoende zijn afgekoeld: brandgevaar. ● Plaats geen brandbare materialen op het product of in zijn nabijheid. ● Oververhitte vetten en oliën kunnen gemakkelijk vlam vatten. Houd toezicht tijdens de bereiding van voedsel dat rijk is aan vet en olie. ● Als het oppervlak is aangetast of gebarsten, moet het product worden uitgeschakeld om het gevaar op elektrische schokken te voorkomen. ● Het product mag niet door een externe timer of een afzonderlijk systeem voor afstandsbediening in bedrijf worden gesteld. ● Een onbewaakt kookproces met olie of vet op een kookplaat kan gevaarlijk zijn en brand veroorzaken. ● Het kookproces moet bewaakt worden. Een kort kookproces moet voortdurend bewaakt worden. ● Probeer NOOIT om vlammen met water te blussen. In plaats daarvan moet het product worden uitgeschakeld en moeten de vlammen gedoofd worden met, bijvoorbeeld, een deksel of een blusdeken. ● Brandgevaar: plaats geen voorwerpen op de kookoppervlakken. ● Gebruik geen stoomreinigers: risico op een elektrische schok. ● Plaats geen metalen voorwerpen zoals messen, vorken, lepels en deksels op het oppervlak van de kookplaat omdat ze oververhit zouden kunnen raken. ● Alvorens het product op het elektriciteitsnet aan te sluiten: controleer het typeplaatje (op de onderkant van het product) om er zeker van te zijn dat de spanning en het vermogen overeenkomen met die van het elektriciteitsnet en controleer of het stopcontact geschikt is. Neem in geval van twijfel contact op met een gekwalificeerde elektricien.

Belangrijk: ● Schakel de kookplaat na gebruik uit door middel van het bedieningspaneel en vertrouw daarbij niet op de pan-detector. ● Om het morsen van vloeistoffen te voorkomen moet, voor het koken of verwarmen van vloeistoffen, de warmtetoevoer beperkt worden. ● Laat de verwarmingselementen niet ingeschakeld met lege pannen of potten, of zonder pannen. ● Na de beëindiging van het kookproces moet de betreffende kookzone worden uitgeschakeld. ● Gebruik bij het koken nooit vellen aluminiumfolie en plaats met aluminium verpakte producten nooit rechtstreeks op het product. Aluminium zou kunnen smelten en uw product onherstelbaar beschadigen. ●

Warm nooit een blikje met voedingsmiddelen op zonder het eerst te openen: het zou kunnen ontploffen! Deze waarschuwing geldt ook voor alle andere soorten kookplaten. ● Het gebruik van een hoog vermogen, zoals de functie Booster, is niet geschikt voor het verwarmen van bepaalde vloeistoffen, zoals bijvoorbeeld bakolie. De overmatige hitte zou gevaarlijk kunnen zijn. In dit geval raden wij het gebruik van een lager vermogen aan. ● De pannen moeten rechtstreeks op de kookplaat en in het midden van de kookzones worden geplaatst. Plaats in geen geval andere voorwerpen tussen de pan en de kookplaat. ● In geval van hoge temperaturen, vermindert het product automatisch het vermogensniveau van de kookzones. ● Voordat er werkzaamheden voor reiniging of onderhoud worden uitgevoerd, moet het product worden losgekoppeld van het elektriciteitsnet door de stekker te verwijderen of de hoofdschakelaar van de woning uit te schakelen. ● Maak tijdens alle handelingen voor installatie en onderhoud altijd gebruik van werkhandschoenen. ● De product mag gebruikt worden door kinderen vanaf 8 jaar oud en door personen met verminderde lichamelijke, zintuiglijke of geestelijke vermogens, of met gebrek aan ervaring of de nodige kennis, mits deze onder toezicht staan of nadat ze aanwijzingen hebben ontvangen over het veilige gebruik van het product en ze de bij het gebruik betrokken gevaren begrepen hebben. ● Kinderen moeten onder toezicht staan om ervoor te zorgen dat ze niet met het product spelen. ● De reiniging en het onderhoud mogen niet worden uitgevoerd door kinderen die niet onder toezicht staan. ● Het product moet zowel aan de binnenzijde als de buitenkant regelmatig worden gereinigd (TEN MINSTE EENMAAL PER MAAND), en neem daarbij in ieder geval de uitdrukkelijk aangegeven onderhoudsvorschriften in acht. ● Frituren moet altijd onder toezicht gebeuren om te voorkomen dat de olie oververhit raakt en vlam vat. ● **Opgelet!** Tijdens de werking van de kookplaat kunnen de toegankelijke delen van het apparaat heet worden. ● **Opgelet!** Sluit het product niet aan op het elektriciteitsnet tot de installatie geheel voltooid is. ● Gebruik voor de installatie alleen de bij het product geleverde bevestigingsschroeven of koop, indien ze niet geleverd worden, het correcte type schroeven. Gebruik een correcte lengte voor de schroeven zoals beschreven in de handleiding voor installatie. ● Het is belangrijk om deze handleiding te bewaren zodat ze op elk moment geraadpleegd kan worden. In geval van verkoop, overdracht of verhuizing moet de handleiding het product begeleiden.

VEILIGHEID VOOR DE ELEKTRISCHE AANSLUITING

● Koppel het product los van het elektriciteitsnet. ● De installatie moet worden uitgevoerd door professioneel gekwalificeerd personeel dat op de hoogte moet zijn van de van kracht zijnde veiligheids- en installatievoorschriften. ● De fabrikant wijst alle aansprakelijkheid af voor letsel aan personen of dieren en voor materiële schade die het gevolg zijn van de niet-naleving van de in dit hoofdstuk beschreven richtlijnen. ● De voedingskabel moet

voldoende lang zijn om de kookplaat van het werkblad te kunnen verwijderen. ● Verzeker u ervan dat de spanning aangegeven op het typeplaatje op de onderzijde het product overeenkomt met die van de woning waar het product geïnstalleerd zal worden. ● Gebruik geen verlengsnoeren. ● De elektrische aardgeleider moet 2 cm langer zijn dan de andere geleiders. ● In het geval het product niet is uitgerust met een voedingskabel, gebruik dan een kabel met een minimale doorsnede van de geleiders van 2,5 mm² voor vermogens tot 5500 watt; voor hogere vermogens moet de doorsnede 4 mm² zijn. ● Op geen enkel punt van de kabel mag de temperatuur 50°C hoger zijn dan de omgevingstemperatuur. ● Het product is bestemd om permanent aangesloten te zijn op het elektriciteitsnet; daarom moet de verbinding met de vaste netvoeding worden uitgevoerd door middel van een goedgekeurde meerpolige schakelaar die de volledige ontkoppeling van de netvoeding garandeert onder de omstandigheden van de overspanningscategorie III en die na de installatie gemakkelijk bereikbaar moet zijn.

● **Opgelet!** De vervanging van de verbindingkabel moet worden uitgevoerd door de erkende technische servicedienst of door een persoon met een soortgelijke deskundigheid.

● **Opgelet!** Voordat het circuit weer op de netvoeding wordt aangesloten en de correcte werking ervan wordt gecontroleerd, moet altijd gecontroleerd worden of het netsnoer correct gemonteerd is.

VEILIGHEID VOOR DE INSTALLATIE

● Zowel de elektrische als de mechanische installatie moeten worden uitgevoerd door gespecialiseerd personeel.

● **Voorafgaand aan de installatie:** Controleer, na het product te hebben uitgepakt, dat er geen sprake is van transportschade. Neem in geval van problemen en voordat u het apparaat installeert contact op met de leverancier of de klantenservice. Controleer of het aangekochte product afmetingen heeft die geschikt zijn voor de gekozen plaats van installatie. Controleer dat er in de verpakking (om transportredenen) geen bijgeleverd materiaal aanwezig is dat eventueel verwijderd en bewaard moet worden (bijvoorbeeld zakjes met schroeven, garantiecertificaat, enz.). Controleer ook of er in de nabijheid van de plaats van installatie een stopcontact beschikbaar is

● **Vorbereiding meubel voor de inbouw:**

• Verricht alle aanpassingen van het meubel voordat de kookplaat wordt geplaatst en verwijder zorgvuldig alle spaanders of zaagselresten.

De minimale afstand tussen de kookplaat en de muur moet aan de voorkant minimaal 50mm zijn, aan de zijkant minimaal 50mm en bij de bovenkasten minimaal 550mm.

NB: bij het plannen van de ruimtes moeten de aanwijzingen van de keukenfabrikant worden gevolgd.

• **Belangrijk:** gebruik een één-component lijmkit (S), met een thermische weerstand tot 250°C; voorafgaand aan de installatie moeten de te verwijderen oppervlakken zorgvuldig gereinigd worden en moeten alle stoffen, die de hechting in gevaar kunnen brengen, verwijderd worden (bijv.:

losmiddelen, conserveringsmiddelen, vetten, oliën, poeders, oude lijmresten, enz.); de kit moet gelijkmatig over de gehele omtrek van de lijst worden aangebracht; laat de kit na het verlijmen gedurende ongeveer 24 uur drogen.

● **Opgelet!** Als schroeven en bevestigingselementen niet in overeenstemming met deze aanwijzingen worden geïnstalleerd, kan dit leiden tot risico's van elektrische aard.

● **Opmerking:** voor een correcte installatie van het product wordt aangeraden om de leidingen te ontkneden met kleefband met de volgende kenmerken: zachte elastische PVC-folie, met een kleefstof op acrylaat-basis die voldoet aan de norm DIN EN 60454; vlamvertragend; uitstekende weerstand tegen veroudering; bestand tegen temperatuurwisselingen; bruikbaar bij lage temperaturen.

VERWIJDERING AAN EINDE LEVENSDUUR



Dit apparaat is gemarkeerd in overeenstemming met de Europese richtlijn 2012/19/EG - UK SI 2013 Nr.3113, Afgedankte Elektrische en Elektronische Apparatuur (AEEA).

Zorg ervoor dat dit product op correcte wijze afgevoerd. De gebruiker draagt bij aan het voorkomen van potentieel negatieve gevolgen voor het milieu en de gezondheid. Het op het product of op de begeleidende documenten aangegeven symbool geeft aan dat dit product niet behandeld mag worden als huishoudelijk afval, maar ingeleverd moet worden bij een erkend inzamelpunt voor de recycling van elektrische en elektronische apparaten. Verwerk het product in overeenstemming met de plaatselijke regelgeving voor afvalverwijdering. Voor meer informatie over de verwerking, het hergebruik en de recycling van dit product moet contact worden opgenomen met de plaatselijke instantie voor de inzameling van huishoudelijke apparaten of de winkel waar het product is aangekocht.

REGELGEVING

Dit apparaat, dat bestemd is om in contact te komen met levensmiddelen, voldoet aan de verordening (EG) nr. 1935/2004 en is ontworpen, gefabriceerd en in de handel gebracht in overeenstemming met de veiligheidseisen van de laagspanningsrichtlijn 2014/35/EU, beschermingseisen van de EMC-richtlijn 2014/30/EU.

2. GEBRUIK

Het kookstelsel op inductie is gebaseerd op het fysische verschijnsel van magnetische inductie. De voornaamste eigenschap van dit systeem is de directe overdracht van energie van de generator naar de pan.

Voordelen: In vergelijking met elektrische kookplaten is uw inductiekookplaat: **Veiliger:** lagere temperatuur op het glazen oppervlak. **Sneller:** kortere verwarmingstijden van het voedsel. **Nauwkeuriger:** de kookplaat reageert onmiddellijk op uw opdrachten. **Efficiënter:** 90% van de geabsorbeerde energie wordt omgezet in warmte. Bovendien wordt de warmteoverdracht onmiddellijk

onderbroken zodra de pan van de kookplaat verwijderd wordt en wordt zo onnodig warmteverlies voorkomen.

● Recipiënten voor het koken



Gebruik alleen pannen met dit symbool.

Belangrijk:

om blijvende beschadiging van het oppervlak van de kookplaat te voorkomen, gebruik geen:

- recipiënten waarvan de bodem niet volledig vlak is;
- metalen recipiënten met geëmailleerde bodem;
- recipiënten met een ruwe onderkant, om krassen op het oppervlak van de kookplaat te voorkomen;
- plaats nooit hete potten en pannen op het oppervlak van het bedieningspaneel van de plaat.
- Niet alle voor inductie geschikte pannen functioneren efficiënt door hun bodems die gedeeltelijk uit ferromagnetisch materiaal bestaan!! Controleer dat bij het kopen van pannen:
- dat de bodem volledig gemaakt is van ferromagnetisch materiaal. Is dit niet het geval, dan nemen zowel de efficiëntie als de gelijkmatigheid van de warmteoverdracht af, bij temperaturen van het oppervlak van de pan die niet geschikt zijn voor koken

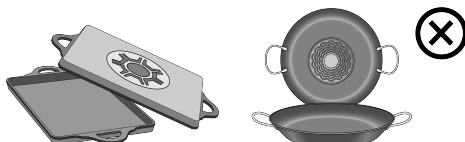

- dat de bodem geen aluminium bevat: de pan wordt niet opgewarmd en kan eventueel niet herkend worden door de inductoren.



- Niet-vlakte bodem of ruw oppervlak.
- Verminderen het raakvlak tussen de inductor en de pan, waardoor de efficiëntie afneemt en de kookervaring verslechterd.

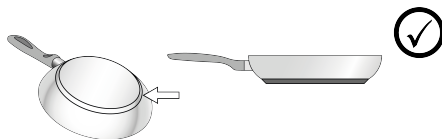

● Recipiënten reeds in uw bezit

Met een eenvoudige magneet kunt u controleren of het materiaal van de pan magnetisch is. Wanneer ze als niet-magnetisch worden bevonden, zijn de pannen niet geschikt. Ook in dit geval zijn de in de voorgaande paragraaf genoemde indicaties van toepassing.

• **Aanbevolen diameters voor de bodem van de pan**
BELANGRIJK: indien de pannen geen correcte afmetingen hebben, worden de kookzones niet geactiveerd. Om te zien welke minimale diameter van de pan gebruikt moet worden op elke afzonderlijke zone, raadpleeg het geïllustreerde deel van deze handleiding.
Opgelet: Om de bereidingsresultaten en de productkwaliteit te waarborgen, wordt geadviseerd om **GEEN** inductie-adapters te gebruiken.

• **Energiebesparing**

Gebruik pannen en potten met een diameter van de bodem die gelijk is aan die van de kookzone; Gebruik uitsluiten pannen en potten met een vlakke bodem; Laat, indien mogelijk, de deksel tijdens het koken op de pan; Kook groenten, aardappelen, enz. met een kleine hoeveelheid water om de bereidingstijd te verminderen; Gebruik de snelkookpan om het energieverbruik en de bereidingstijd verder te beperken; Plaats de pan in het midden van de op de kookplaat aangegeven kookzone.

3. WERKING

BEDIENINGSPANEEL

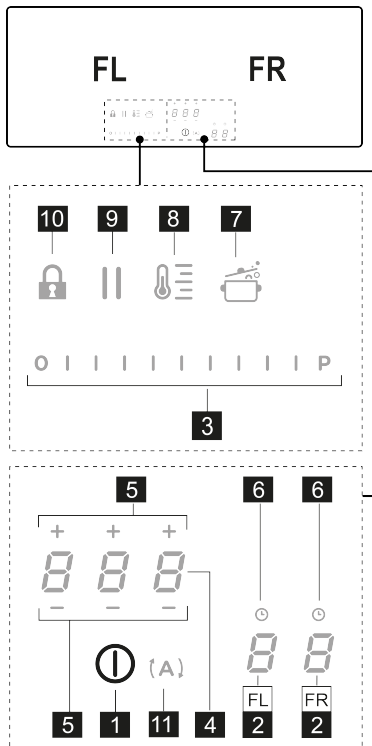

T.	Functie
1	ON/OFF van de kookplaat/de afzuiger voor de kookplaat
2	Selectie kookzones / Display kookzone
3	Verhoging/Verlaging niveau bereidingsvermogen en afzuigsnelheid (afzuigvermogen) Weergave niveau bereidingsniveau en afzuigsnelheid (afzuigvermogen)
4	Activering Timer "STAND ALONE" Display : Timer "STAND ALONE" / Timer Kookzones.
5	Verhoging/Verlaging tijd Timer "STAND ALONE" / Timer Kookzones
6	Activering Timer Kookzones Indicator Timer Kookzones actief
7	Activering Automatic Heat Up [Automatische opwarming].
8	Activering Temperature Manager (Warming Function) [Temperatuurbeheer - Verwarmingsfunctie]
9	Pauze
10	Key Lock [Toetsvergrendeling]
11	Selectie power limitation

BELANGRIJKE INFORMATIE VOORDAT U BEGINT

Alle functies van deze kookplaat zijn ontworpen volgens de strengste veiligheidsnormen. Derhalve:

• **Bepaalde functies worden niet geactiveerd of worden automatisch uitgeschakeld als er geen pannen op de kookzones aanwezig zijn of als ze niet goed zijn geplaatst.**

• In andere gevallen worden de geactiveerde functies na enkele seconden automatisch uitgeschakeld wanneer de geselecteerde functie een instelling behoeft die echter niet wordt ingevoerd (bijv.: "Kookplaat activeren" zonder "Selecteer kookzone" en de "Bedrijfstemperatuur", of de "Functie Lock" of de "Timer").

Wacht tot het display uit gaat alvorens de kookzone te benaderen.

Opgelet! In geval van (bijvoorbeeld) een langdurig gebruik, zou de uitschakeling van de kookzone niet onmiddellijk kunnen plaatsvinden omdat de koelfase wordt uitgevoerd;

op het display van de kookzones verschijnt het symbool **H** om aan te geven dat deze fase wordt uitgevoerd. Wacht tot het display uit gaat alvorens de kookzone te benaderen.

DISPLAY KOOKZONE

op de displays van de kookzones wordt het volgende weergegeven:

Functie	Waarde
Kookzone ingeschakeld	0
Power Level	1...9-P
Residual Heat Indicator	H
Pot Detector	U
Functie Temperature Manager actief	U
Functie Pauze	11
Functie Automatic Heat UP	A

KENMERKEN VAN DE KOOKPLAAT

• Safe Activation

Het product wordt alleen geactiveerd in aanwezigheid van pannen op de kookzones: het verwarmingsproces wordt niet geactiveerd, of wordt onderbroken in geval van afwezigheid of verwijdering van de pannen.

• Pot Detector

Het product detecteert automatisch de aanwezigheid van pannen op de kookzones.

• Safety Shut Down

Om veiligheidsredenen heeft elke kookzone een maximale werkingduur, afhankelijk van het ingestelde vermogensniveau.

• Residual Heat Indicator

Bij de uitschakeling van één of meerdere kookzones wordt de aanwezigheid van restwarmte gesignaleerd met een speciale visuele aanduiding op het display van de

betreffende zone, door middel van het symbool **H**.

GEBRUIK VAN DE KOOKPLAAT

Opmerking: Om de functies te activeren, moet allereerst de gewenste zone geactiveerd worden

• Inschakeling

Druk kort (raak aan) op **ⓘ** **ON/OFF (1)** kookplaat/afzuigkap: het symbool **ⓘ** wordt verlicht; **Houd ingedrukt:** alle beschikbare functies worden gedurende enkele momenten weergegeven, waarna alleen de voornaamste functies actief blijven; de andere functies kunnen later gebruikt worden, en worden geactiveerd, tijdens het gebruik van het apparaat.

BELANGRIJK: alle beschikbare functies worden matig verlicht; de verlichting wordt pas sterker op het moment van activering van de functies.

Druk nogmaals om uit te schakelen

Opmerking: Deze functie heeft voorrang op alle andere functies.

• Selectie van de kookzones

Druk op (raak aan) de zone **Selectie/Display (2)** die overeenkomt met de gewenste kookzone.

• Power Level [Vermogensniveau]

De kookplaat is voorzien van 9 vermogensniveaus. Druk op de **Selectiebalk (3)** en **verschuif de vinger over de balk:** naar rechts om het vermogensniveau te verhogen; naar links om het vermogensniveau te verlagen.

Het ingestelde vermogensniveau wordt weergegeven in de zone **Selectie/Display (2)**

• Power Booster

Het product is voorzien van een extra vermogensniveau (hoger dan het niveau **9**), dat 5 minuten actief blijft, waarna het vermogen terugkeert naar het eerder gebruikte niveau.

Druk op de **Selectiebalk (3)** en verschuif de vinger over de balk (voorbij het niveau **9**) en activeer de Power Booster. Het niveau Power Booster wordt in de zone **Selectie/Display (2)** aangegeven met het symbool **P**

• Timer Kookzones

De functie Timer Kookzones is een countdown die voor elke kookzone kan worden ingesteld, ook voor meerdere kookzones tegelijk. Aan het einde van de ingestelde tijd worden de kookzones automatisch uitgeschakeld en wordt de gebruiker gewaarschuwd met een geluidssignaal.

Activering van de functie Timer Kookzones

• Druk op (raak aan) de zone **Selectie/Display (2)** (power level niet gelijk aan nul)

• Druk op **⌚ (6)** van de kookzone

• Gebruik de symbolen **— + (5)** om de duur van de Timer in te stellen; deze duur wordt weergegeven in de **Zone/het Display (4)**; tijdens de instelling knippert het symbool **⌚ (6)**.

Opmerking : wacht 10 seconden zonder op andere toetsen te drukken om de Timer Kookzones te starten.

Opmerking: druk nogmaals, deze keer lang, op **⌚ (6)** om de Timer van de kookzone te resetten.

De handeling kan naar wens voor meerdere kookzones herhaald worden:

Elke kookzone kan een andere Timer ingesteld hebben; op display (4) verschijnt de countdown van de momenteel geselecteerde kookzone; is er geen kookzone geselecteerd, dan wordt met druk op het Display (4) de countdown van de Timer STAND ALONE weergegeven.

Wanneer de timer de countdown voltooit, wordt een geluidssignaal afgegeven en wordt de kookzone uitgeschakeld.

Voor de uitschakeling van de Timer:

• selecteer de kookzone (2)

• stel de duur van de Timer in op **0.00**, door middel

van — + (5).

De manier van weergave van de countdown is gelijk aan die van de Timer STAND ALONE.

• Timer "STAND ALONE"

De functie Timer is een countdown die onafhankelijk is van de kookzones (en van de afzuigzone).



De Timer wordt geactiveerd door te drukken op de Zone/Display (4).

Gebruik de symbolen — + (5) om de duur van de Timer in te stellen, die wordt weergegeven in de Zone/Display (4)

Opmerking : wacht 10 seconden zonder op andere toetsen te drukken om de countdown te starten.

De timer kan worden ingesteld op een maximale duur van 1(uur) en 59(min.) Op de Zone/Display (4) wordt de resterende tijd weergegeven; aan het einde van de countdown klinkt er een geluidssignaal.

Opmerking: Als de resterende tijd van de countdown minder dan 10 minuten is, wordt er op de timer na het eerste cijfer een vaste stip weergegeven.

Weergegeven waarde	Resterende tijd
	1 uur en 35 min
	1 min en 35 sec.

Voor de uitschakeling van de Timer:

• selecteer Zone/Display (4)

• stel de duur van de Timer in op nul , door middel van — + (5)

• Power Limitation [Vermogensbegrenzing]

Door middel van de functie Power Limitation kan de werking van het product zo worden ingesteld dat het maximale stroomverbruik van alle actieve kookzones wordt beperkt en het totale stroomverbruik van de kookplaat de ingestelde maximale waarde niet overschrijdt.

Opmerking: de instelling moet worden uitgevoerd bij uitgeschakelde kookplaat, zonder te drukken op de toets



① ON/ OFF(1), op het moment van aansluiting van de kookplaat op het elektriciteitsnet of, binnen 2 minuten, bij de nieuwe aansluiting op het elektriciteitsnet.



Voor de instelling van de Power Limitation:

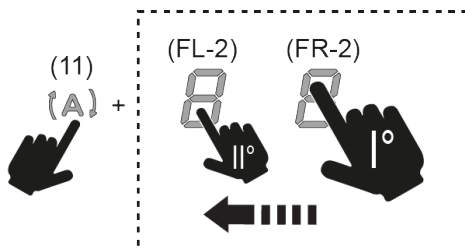

• druk op (A) (zal knipperen, alleen gedurende de eerste 2 minuten na de elektrische aansluiting van het product)

• houd deze ingedrukt en druk één voor één op alle velden voor **selectie/display (2)** van de kookzones, in de volgorde (FL-2 -> FR-2), zoals getoond in de afbeelding:





Op het display (FR-2) verschijnen nu afwisselend de symbolen  en , op het display (FL-2) verschijnt het symbool 

• selecteer het display (FR-2). De **selectiebalk (3)** licht op, waarin de voorlaatste verticale regel geselecteerd moet worden. Op het display (FR-2) worden nu afwisselend de symbolen  en  weergegeven.

Nu kan de absorptiewaarde van de plaat worden gewijzigd. Selecteer het display (FL-2) en de **selectiebalk (3)** licht weer op. Selecteer hierin een van de drie beschikbare posities, waarna op het display (FL-2) een waarde tussen  en  wordt weergegeven.

In onderstaande tabel ziet u het verband tussen de weergegeven waarde en de maximale absorptie van de plaat:

weergegeven waarde	waar- de	Vermogen (kW)
		3,6 kW (standaardinstelling)
		3,6 kW
		3,1 kW

Houd de toets **ON/OFF (1)** 2 seconden ingedrukt om uw keuze op te slaan. Er klinkt een lang geluidssignaal om de instelling te bevestigen.

• Key Lock



Door middel van de Key Lock [Toetsenvergrendeling] kunnen de instellingen van de kookplaat vergrendeld worden om te voorkomen dat ze per ongeluk gewijzigd worden en om de reeds ingestelde functies actief te laten.

Activering:

• druk op  (10) Herhaal de handeling voor de deactivering.

Opmerking: wanneer bij actieve Key Lock gedrukt wordt op een willekeurige andere functie, zal het symbool  knipperen om aan te geven dat de functie gebruikt wordt en eventueel gedeactiveerd moet worden om op de kookplaat te kunnen handelen.

• Automatic Heat UP [Automatische opwarming]

Door middel van de functie Automatic Heat UP kan het ingestelde vermogen sneller bereikt worden; door middel van deze functie hebben we het voordeel van een snellere bereiding, maar zonder het risico op aanbranden van het voedsel, omdat de temperatuur die van het ingestelde vermogen niet zal overschrijden. Deze functie is beschikbaar voor de vermogensniveaus van  tot .

Activering:

- druk bij ingeschakelde kookzone op  (7); op het

Display (2) wordt een knipperende  weergegeven, afgewisseld met het voor de kookzone ingestelde vermogen.

Als het vermogensniveau van de kookzone wordt verhoogd: de functie Automatic Heat Up blijft actief met de nieuwe temperatuurinstelling;

Als het vermogensniveau van de kookzone wordt verlaagd: de functie Automatic Heat Up wordt uitgeschakeld.



Opmerking: wanneer gelijktijdig een andere kookzone

wordt geselecteerd, wordt het symbool  (7) opnieuw zwak verlicht en kan de functie ook voor deze zone geactiveerd worden; de functie blijft in ieder geval actief voor de zone waarvoor hij reeds werd ingesteld, zoals aangegeven op het Display (2).

• Pauze

Met behulp van de functie Pauze kunnen de actieve functies van de kookplaat stopgezet worden en wordt het bereidingsvermogen op nul gesteld.

Activering:

- druk op  (9); het knipperende symbool  verschijnt op de displays (2)

Om de functie uit te schakelen:

- druk op  (9): de **Selectiebalk (3)** wordt verlicht
- druk op/verplaats de vinger over de **Selectiebalk (3)** om de functie uit te schakelen.

Opmerking: de uitschakeling herstelt naar de omstandigheden van de kookplaat van voor de pauze: de kookplaat blijft functioneren met de eerder uitgevoerde instellingen.

Opmerking: als de functie Pauze niet binnen 10 minuten wordt uitgeschakeld, wordt de kookplaat automatisch uitgeschakeld.

• Temperature Manager (Warming Function) [Temperatuurbeheer - Verwarmingsfunctie]

Temperature Manager is een regelfunctie door middel waarvan de warmte op een constante temperatuur gehandhaafd kan worden, op een geoptimaliseerd vermogen tussen 0 en 1; ideaal voor het warm houden van reeds gare gerechten. De functie Temperature Manager

wordt geactiveerd met de eerste druk op de toets  (8).



Op het display (2) van de met Temperature Manager

functionerende kookzone verschijnt het symbool 

Opmerking: wanneer gelijktijdig een andere kookzone

wordt geselecteerd, wordt het symbool  (8) opnieuw zwak verlicht en kan de functie ook voor deze zone geactiveerd worden; de functie blijft in ieder geval actief voor de functie waarvoor hij reeds werd ingesteld, zoals signaleerd op het display (2).

Druk voor de deactivering en uitschakeling nogmaals op

 (8), tot het op Display (2) weergegeven niveau naar  wordt gebracht.

Opmerking: als er meerdere zones zijn die in Temperature Manager (Warming Function) functioneren, selecteer dan eerst de gewenste zone door middel van de Selectiezone (2); de functie kan ook gedeactiveerd worden door middel

van de **Selectiebalk (3)**, door het Power Level naar  te brengen.

TABEL VERMOGENS

Vermogensniveau		Type bereiding	Gebruik (gebaseerd op ervaring en kookgewoonten)
Max vermogen		Snel verwarmen	in korte tijd de temperatuur van het voedsel verhogen tot een snel kookpunt in geval van water of het snel opwarmen van kookvloeistoffen
		Frituren - koken	aanbraden, beginnen met koken, diepvriesproducten frituren, snel aan de kook brengen
Hoog vermogen		Aanbraden - fruiten - koken - grillen	fruiten, aan de kook houden, koken en grillen (voor korte tijd, 5-10 minuten)
		Aanbraden - koken - sudderen - fruiten – grillen	fruiten, licht koken, koken en grillen (voor middellange duur, 10-20 minuten), voorverwarmen van benodigdheden
Gemiddeld vermogen		Koken - laten sudderen - fruiten – grillen	stoven, zachtjes laten koken, koken (langdurig), de pasta omscheppen
		Koken - laten pruttelen - inkoken - omscheppen	langere kooktijd (rijst, sauzen, gebraad, vis) met de bijbehorende vloeistoffen (bijv. water, wijn, bouillon, melk), de pasta omscheppen
		Koken - laten pruttelen - inkoken - omscheppen	langere bereiding (hoeveelheden van minder dan een liter: rijst, sauzen, braadstukken, vis) met de bijbehorende vloeistoffen (bijv. water, wijn, bouillon, melk)
Laag vermogen		Smelten – ontdooien – warm houden - smeugig maken	de boter smelten, de chocolade zachtjes laten smelten, kleine producten ontdooien
		Smelten – ontdooien – warm houden - smeugig maken	het warm houden van kleine porties vers gekookt voedsel of het warm houden van klaargemaakte gerechten en risotto's doorroeren
OFF		Steunoppervlak	Kookplaat in stand-by of uitgeschakeld (mogelijke aanwezigheid van restwarmte na afloop van de bereiding, aangegeven met H-L-O)

4. ONDERHOUD

Opgelet! Controleer voorafgaand op elke handeling voor reiniging of onderhoud of de kookzones uitgeschakeld zijn en of de warmte-indicator verdwenen is.

ONDERHOUD KOOKPLAAT

• Reiniging van de inductiekookplaat

De kookplaat moet na ieder gebruik gereinigd worden.

Belangrijk:



- Vermijd het gebruik van schuursponsjes of metalen sponsjes. Deze zouden na verloop van tijd het glas kunnen beschadigen.
- Gebruik geen chemische en irriterende reinigingsmiddelen zoals ovensprays of vlekkenmiddelen.
- **GEEN STOOMREINIGER GEBRUIKEN!!!**

Na elk gebruik de kookplaat af laten koelen en reinigen om aangekoekt vuil en vlekken van gemorst voedsel te verwijderen. Suiker of levensmiddelen met een hoog suikergehalte beschadigen de kookplaat en moeten onmiddellijk worden verwijderd. Zout, suiker en zand kunnen krassen veroorzaken op het glazen oppervlak.

Gebruik een zachte doek, absorberend keukenpapier of specifieke producten voor het reinigen van de kookplaat (volg de aanwijzingen van de fabrikant).

5. BIJSTAND

TABEL VOOR OPSPOREN STORINGEN

Identificatiecode	Beschrijving	Mogelijke oorzaken	Oplossing
	Het bedieningspaneel wordt uitgeschakeld vanwege te hoge temperatuur	De interne temperatuur van de elektronische onderdelen is te hoog	Wacht tot de kookplaat is afgekoeld alvorens hem opnieuw te gebruiken
	Ongeschikte pan	Verlies van magnetische eigenschappen	Verwijder de pan
	Communicatieproblemen tussen gebruikersinterface en inductie-module	De module ontvangt geen elektriciteit; de voedingskabel is niet correct aangesloten of defect	Koppel de kookplaat los van het elektriciteitsnet en controleer de aansluiting
Voor alle andere foutmeldingen	Contact opnemen met de technische servicedienst en de foutcode mededelen		

SERVICEDIENST

Voordat u contact opneemt met de Servicedienst

1. Controleren of het mogelijk is het probleem zelf op te lossen met behulp van de aanwijzingen beschreven onder "Problemen oplossen".
2. Het apparaat uit- en weer inschakelen om te controleren of het probleem verholpen is.

Als de storing na het uitvoeren van deze controles nog steeds aanwezig is, neem dan contact op met de dichtstbijzijnde Servicedienst.

Siga escrupulosamente las instrucciones proporcionadas en este manual.

El fabricante no acepta responsabilidad alguna por los posibles problemas, daños o incendios causados al producto procedentes del incumplimiento de las instrucciones incluidas en el presente manual. El producto está destinado sólo para el uso doméstico para la cocción de alimentos y la aspiración de los humos procedentes de la cocción. No se admiten usos distintos a los indicados (por ejemplo, calentar ambientes). El fabricante no se responsabiliza por el uso inapropiado o los ajustes incorrectos de los mandos.

El producto puede tener un aspecto estético diferente al mostrado en las ilustraciones de este manual, sin embargo, las instrucciones para el uso, mantenimiento e instalación siguen siendo las mismas.

● Lea detenidamente las instrucciones: contienen importante información sobre la instalación, el uso y la seguridad.

● No efectúe variaciones eléctricas en el producto.

● Antes de proceder a la instalación del producto asegúrese de que ninguno de los componentes esté dañado. De no ser así, póngase en contacto con su distribuidor e interrumpa la instalación.

● Verifique la integridad del producto antes de proceder con la instalación. De no ser así, póngase en contacto con su distribuidor e interrumpa la instalación.



las partes marcadas con este símbolo se pueden comprar por separado en los distribuidores especializados.

*: las partes marcadas con este símbolo son accesorios opcionales suministrados solo en algunos modelos y pueden comprarse en los sitios www.elica.com y www.shop.elica.com.

1. SEGURIDAD Y NORMATIVAS

SEGURIDAD GENERAL

¡Cuidado! Siga escrupulosamente las siguientes instrucciones: ● Antes de realizar cualquier trabajo de instalación, desconecte el producto de la red eléctrica. ● La instalación o el mantenimiento debe ser realizado por un técnico cualificado, de conformidad con las instrucciones del fabricante y en cumplimiento de la normativa local en materia de seguridad. No repare ni sustituya ninguna parte del producto a menos que se indique específicamente en el manual de uso. ● La ley exige la puesta a tierra del producto. ● El cable de alimentación debe ser lo suficientemente largo para permitir la conexión del producto, empotrado en el mueble, a la red eléctrica. ● Para que la instalación cumpla con las normas de seguridad vigentes, es necesario un interruptor de corte omnipolar bajo norma que asegure la desconexión completa de la red eléctrica en condiciones de la categoría de sobrecarga III, de acuerdo con las reglas de instalación.

● No utilice tomas eléctricas múltiples ni alargadores

eléctricos. ● Una vez finalizada la instalación, los componentes eléctricos no deberán ser accesibles al usuario. ● El producto y sus partes accesibles se calientan durante el uso. Tener cuidado de no tocar los elementos de calentamiento. ● Asegúrese de que los niños no jueguen con el producto; procure vigilar a los niños y manténgalos a una distancia prudente, ya que las partes accesibles pueden calentarse mucho durante el uso. ● Para los portadores de marcapasos e implantes activos es importante comprobar, antes del uso de la placa de inducción, que el implante sea compatible con el producto.

● Durante y después del uso, no toque los elementos de calentamiento del producto. ● Evite el contacto con paños u otro material inflamable hasta que todos los componentes del producto no se hayan enfriado suficientemente, riesgo de incendio. ● No coloque materiales inflamables sobre el producto o en sus proximidades. ● Las grasas y aceites ya utilizados son fácilmente inflamables. Supervisar la cocción de los alimentos ricos en grasas y aceites. ● Si la superficie se encuentra agrietada, apague el producto para evitar la posibilidad de una descarga eléctrica. ● El producto no está destinado a ser puesto en funcionamiento por medio de un temporizador externo o un sistema separado de control remoto. ● La cocción sin supervisión sobre una placa de cocción con aceite o grasa puede ser peligrosa y causar incendios. ● El proceso de cocción debe ser supervisado. Un proceso de cocción a corto plazo debe ser supervisado continuamente. ● NUNCA intente apagar el fuego con agua. En su lugar, apague el producto y use por ejemplo una tapa o una manta ignífuga para sofocar las llamas. ● Peligro de incendio: no coloque objetos sobre las superficies de cocción. ● No utilice limpiadores de vapor, riesgo de descargas eléctricas. ● No coloque objetos metálicos, tales como cuchillos, tenedores, cucharas y tapas, sobre la superficie de la placa de cocción ya que podrían sobrecalentarse. ● Antes de conectar el producto a la red eléctrica: verifique la placa de datos (montada en la parte inferior del producto) para cerciorarse de que el voltaje y la potencia se correspondan con aquellos de la red eléctrica y que el enchufe sea adecuado. En caso de duda, póngase en contacto con un electricista cualificado.

Importante: ● Después de su uso, apague la placa de cocción por medio de su dispositivo de control sin tener en cuenta el detector de ollas. ● Evite derrames de líquidos, por lo tanto, para hervir o calentar líquidos, disminuya el suministro de calor. ● No deje los elementos de calentamiento encendidos con ollas o sartenes vacías o sin recipientes. ● Una vez que haya terminado de cocinar, apague la zona de cocción correspondiente. ● Para la cocción nunca use hojas de papel de aluminio, y nunca coloque directamente productos embalados con aluminio. El aluminio se fundiría y dañaría irreparablemente su producto. ● Nunca caliente latas o tarros de lata de alimentos sin haberlas abierto previamente: podrían explotar! Esta advertencia aplica para todos los otros tipos de placas de cocción. ● El empleo de una potencia elevada tal como la función Booster no es adecuada para el calentamiento de algunos líquidos, como por ejemplo el

aceite para freír. El calor excesivo puede ser peligroso. En estos casos se recomienda usar una potencia más baja. ● Los recipientes deben ser colocados directamente sobre la placa de cocción y deben estar centrados. Bajo ninguna circunstancia coloque otros objetos entre la olla y la placa de cocción. ● En situaciones de altas temperaturas, el producto disminuye automáticamente el nivel de potencia de las zonas de cocción. ● Antes de realizar cualquier tarea de limpieza o mantenimiento, desconecte el producto de la red eléctrica, quitando el enchufe o desconectando el interruptor general de la habitación. ● Para todas las operaciones de instalación y mantenimiento es preciso usar guantes de trabajo. ● El producto puede ser utilizado por niños a partir de los 8 años de edad y por personas con capacidades físicas, sensoriales o mentales reducidas, o con falta de experiencia y conocimiento, a condición de que estén bajo supervisión o hayan recibido instrucciones sobre el uso seguro del producto de forma segura y la comprensión de los peligros relacionados con el mismo. ● Los niños deben ser controlados para que no jueguen con el producto. ● Las operaciones de limpieza y mantenimiento no deben ser llevadas a cabo por niños sin ninguna supervisión. ● El producto debe limpiarse con frecuencia tanto interna como externamente (AL MENOS UNA VEZ AL MES), respete de todos modos cuanto expresamente indicado en las instrucciones de mantenimiento. ● Se recomienda mantener constantemente bajo control la cocción de alimentos por fritura, para evitar que el aceite recalentado arda. ● ¡Cuidado! Durante el funcionamiento de la placa de cocción, las partes accesibles del producto pueden calentarse considerablemente. ● ¡Cuidado! No conecte el producto a la red eléctrica hasta que la instalación no esté totalmente completada. ● Utilice únicamente los tornillos de fijación para la instalación incluidos en el suministro del producto, de no ser así, asegúrese de comprar el tipo de tornillo adecuado. Utilice tornillos de longitud correcta tal como especificado en la Guía de instalación. ● Es importante conservar este manual para poder consultarlo en cualquier momento. En caso de venta, cesión o traslado, asegúrese de que éste permanezca junto con el producto.

SEGURIDAD PARA LA CONEXIÓN ELÉCTRICA

● Desconectar el producto de la red eléctrica. ● La instalación debe ser realizada por personal profesionalmente cualificado y con conocimiento de las normas vigentes en materia de instalación y seguridad. ● El fabricante declina cualquier responsabilidad sobre las personas, animales o cosas, en caso de incumplimiento de las instrucciones proporcionadas en el presente capítulo. ● El cable de alimentación debe ser lo suficientemente largo para permitir la remoción de la placa de cocción de la superficie doméstica. ● Asegúrese de que la potencia indicada en la placa de datos, montada en la parte inferior del producto, corresponda a la del local en el que se va instalar. ● No utilice cables de extensión. ● El cable eléctrico de puesta a tierra debe ser 2 cm más largo que

los otros cables. ● Si el producto no está equipado con cable de alimentación, utilice uno con sección mínima de los conductores igual a 2,5 mm² para voltajes de hasta 5500 vatios; mientras que para voltajes superiores deben ser de 4 mm². ● En ningún momento el cable debe alcanzar una temperatura de 50°C por encima de la temperatura ambiente. ● El producto está diseñado para estar permanentemente conectado a la red eléctrica, por esta razón, es preciso efectuar la conexión a la red fija mediante un interruptor omnipolar homologado, que asegure la desconexión completa de la red eléctrica según las condiciones de la categoría de sobretensión III y que sea fácilmente accesible después de la instalación.

● **¡Cuidado!** La sustitución del cable de interconexión debe ser realizada por el servicio de asistencia técnica autorizado o por una persona con una cualificación similar.

● **¡Cuidado!** Antes de volver a conectar el circuito a la red eléctrica y verificar su correcto funcionamiento, siempre compruebe que el cable de la red haya sido correctamente instalado.

SEGURIDAD PARA LA INSTALACIÓN

● La instalación, ya sea eléctrica o mecánica, debe ser llevada a cabo por personal especializado.

● **Antes de iniciar la instalación:** Después de desembalar el producto, compruebe que no se ha dañado durante el transporte y, en caso de problemas, póngase en contacto con el distribuidor o con el Servicio de asistencia técnica, antes de proceder a la instalación; Compruebe que el producto adquirido tiene un tamaño adecuado para la zona de instalación elegida; Compruebe que no haya material de acompañamiento (por ejemplo, sobres con tornillos, garantías, etc.) en el interior del embalaje (por razones de transporte), si es necesario debe ser retirado y guardado; Compruebe también que haya una toma de corriente cerca de la zona de instalación

● **Preparación del mueble para el empotrado:**

● Realice todos los trabajos de corte en el mueble antes de colocar la placa de cocción y retire cuidadosamente las virutas o residuos de serrín.

La distancia mínima entre la placa de cocción y la pared debe ser de al menos 50mm frontalmente, de al menos 50mm lateralmente e de al menos 550mm respecto a los colgantes superiores.

Nota: a la hora de diseñar los espacios, deben seguirse las instrucciones del fabricante de la cocina.

● **Importante:** utilizar un adhesivo de sellado de un componente (S), que tenga una resistencia a la temperatura de hasta 250°; antes de la instalación, las superficies que se van a pegar deben limpiarse cuidadosamente eliminando cualquier sustancia que pueda comprometer su adhesión (por ejemplo: agentes desmoldeantes, conservantes, grasas, aceites, polvo, residuos de adhesivos antiguos, etc.); el adhesivo se debe distribuir uniformemente en todo el perímetro del marco; después del encolado, deje secar el adhesivo durante unas 24 horas.

● **¡Cuidado!** La falta de montaje de tornillos y elementos

de fijación según lo indicado en estas instrucciones puede comportar riesgos de naturaleza eléctrica.

● **Nota:** para una correcta instalación del producto, se recomienda encintar las tuberías con un adhesivo que tenga las siguientes características: película elástica de PVC suave con adhesivo a base de acrilato; que cumpla con la normativa DIN EN 60454; retardante de llama; óptima resistencia al envejecimiento; resistente a los cambios de temperatura; utilizable a bajas temperaturas.

ELIMINACIÓN AL FINAL DE VIDA



Este producto está marcado de acuerdo con la Directiva Europea 2012/19/CE - UK SI 2013 No.3113, Residuos de Aparatos Eléctricos y Electrónicos (RAEE).

Asegurándose de que este producto sea eliminado de modo correcto. El usuario contribuye a prevenir las potenciales consecuencias negativas para el ambiente y la salud. El símbolo en el producto o en la documentación adjunta indica que este producto no debe ser tratado como un desecho doméstico, sino que debe ser llevado a un punto de recolección adecuado para el reciclaje de aparatos eléctricos y electrónicos. Para la eliminación del producto siga las normativas locales para la eliminación de residuos. Para obtener más información sobre el tratamiento, la recuperación y el reciclaje de este producto, póngase en contacto con las autoridades locales, el servicio de recolección de residuos domésticos o con la tienda donde se ha comprado el producto.

NORMATIVAS

Este aparato, destinado a entrar en contacto con productos alimentarios, cumple con el Reglamento (CE) nro. 1935/2004 y ha sido diseñado, fabricado y comercializado de acuerdo con los requisitos de seguridad de la Directiva de "Baja Tensión" 2014/35/UE, requisitos de protección de la Directiva CEM 2014/30/UE.

2. USO

El sistema de cocción por inducción se basa en el fenómeno físico de la inducción magnética. La característica fundamental de este sistema es la transferencia directa de energía del generador a la olla.

Beneficios: Comparada con las placas de cocción eléctricas, su placa de inducción es: **Más segura:** menor temperatura sobre la superficie del vidrio. **Más rápida:** tiempos menores de calentamiento de alimentos. **Más precisa:** la placa reacciona inmediatamente a los mandos. **Más eficiente:** el 90% de la energía absorbida se transforma en calor. Además, una vez que se retira la olla de la placa, la transmisión de calor se interrumpe de inmediato, evitando así pérdidas innecesarias de calor.

● Recipientes para la cocción



Utilizar solo ollas con este símbolo.

Importante:

Para evitar daños permanentes en la superficie de la placa, no utilice:

- recipientes con fondo que no sea perfectamente plano;
- recipientes de metal con una base esmaltada;
- recipientes con una base rugosa, para evitar rayar la superficie de la placa;
- nunca coloque ollas o sartenes calientes sobre la superficie del panel de control de la placa.
- ¡No todas las ollas de inducción funcionan eficientemente debido a los fondos parcialmente constituidos de material ferromagnético! Cuando se compran ollas o sartenes, comprobar que:
- el fondo está completamente hecho de material ferromagnético. De lo contrario, tanto la eficiencia de la transmisión de calor como su uniformidad se verán disminuidas, con temperaturas de la superficie de la olla/sartén inadecuadas para la cocción



• El fondo no contenga aluminio: el plato no se calienta y puede que ni siquiera sea reconocido por los inductores.



• Los fondos no sean planos o con una superficie rugosa.

• Sustraen superficie de contacto entre el inductor y el plato, disminuyendo su eficiencia y empeorando la experiencia de cocción.

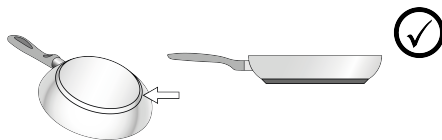

● Recipientes ya existentes

Se puede comprobar si el material de la olla es magnético con un simple imán. Las ollas no son adecuadas si no se detectan magnéticamente. Las indicaciones mencionadas en el párrafo anterior también se aplican en este caso.

● Diámetros del fondo de olla recomendados

IMPORTANTE: si las ollas no tienen las dimensiones adecuadas, las zonas de cocción no se encienden. Para ver el diámetro mínimo de la olla a utilizar en cada área, consulte la parte correspondiente en este manual.

Atención: Para preservar el rendimiento de cocción y la calidad del producto, **NO** se recomienda el uso de adaptadores de inducción.

● Ahorro energético

Utilice ollas y sartenes con un diámetro de fondo igual al de la zona de cocción; Utilice solo ollas y sartenes con fondo plano; - En la medida de lo posible, mantenga las ollas tapadas durante la cocción; Cocine las verduras, patatas, etc. con una pequeña cantidad de agua para reducir el tiempo de cocción; Utilice la olla a presión para reducir aún más el consumo de energía y el tiempo de cocción; Coloque la olla en el centro de la zona de cocción dibujada en la placa.

3. FUNCIONAMIENTO

PANEL DE CONTROL

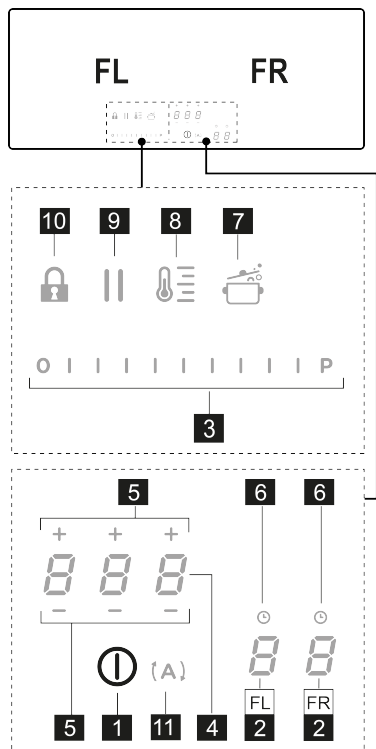

T.	Función
1	ON/OFF de la placa de cocción/ aspirador para placa de cocción
2	Selección zona de cocción/Pantalla de la zona de cocción
3	Aumento/disminución del nivel de potencia de cocción y de la velocidad (potencia) de aspiración
	Visualización del nivel de potencia de cocción y de la velocidad (potencia) de aspiración

4	Activación Timer "STAND ALONE" (INDEPENDIENTE)
	Pantalla: Timer "STAND ALONE" (INDEPENDIENTE)/Timer de la zona de cocción.
5	Aumento/Disminución tiempo Timer "STAND ALONE" (INDEPENDIENTE)/Timer de la zona de cocción
6	Activación Timer Zonas de cocción
	Indicador Timer Zonas de cocción activo
7	Activación Automatic Heat Up (Calentamiento Automático).
8	Activación Temperature Manager (Gestión Temperatura) (Warming Function - Función de calentamiento)
9	Pausa
10	Key Lock (Cerradura con llave)
11	Selección Power Llimitation (Limitación de potencia)

A SABER ANTES DE INICIAR

Todas las funciones de esta placa de cocción están diseñadas para cumplir con las más estrictas normas de seguridad. Por esta razón:

- Algunas funciones no se activan, o bien se desactivan automáticamente en ausencia de ollas sobre la zona de cocción o cuando están colocadas de manera incorrecta.
- En otros casos, las funciones activadas se desactivan automáticamente después de pocos segundos cuando la función seleccionada requiere un ajuste adicional que no se da (por ejemplo: "Encender la placa de cocción" sin "Seleccionar la zona de cocción" y la "Temperatura de ejercicio", o la "Función Lock" (Función bloqueo) o la "Timer" (Temporizador).

Espere a que la pantalla se apague antes de acercarse a la zona de cocción.



¡Cuidado! En caso (por ejemplo) de uso prolongado el apagado de la zona de cocción puede no ser inmediato, debido a que se encuentra en una fase de enfriamiento; en

el display de las zonas de cocción, aparece el símbolo **H** para indicar que se está en esta etapa. Espere a que la pantalla se apague antes de acercarse a la zona de cocción.

PANTALLA ZONA DE COCCIÓN

en las pantallas relativas a las áreas de cocción, se indica:

Función	Valor
Zona de cocción encendida	0
Power Level	1...9-P
Residual Heat Indicator (Indicador de Calor Residual)	H
Pot Detector (Detector de ollas)	U

Función Temperature Manager (Gestión Temperatura) activada	
Función Pausa	
Función Automatic Heat UP (Calentamiento Automático)	

CARACTERÍSTICAS DE LA PLACA

• **Safe Activation**(Activación de seguridad)

El producto se activa sólo con presencia de ollas en las zonas de cocción: el proceso de calentamiento no se activa o bien se interrumpe en caso de ausencia de ollas.

• **Pot Detector**(Detector de ollas)

El producto detecta de manera automática la presencia de ollas en las zonas de cocción.

• **Safety Shut Down**(Apagado de Seguridad)

Por motivos de seguridad, cada zona de cocción cuenta con un tiempo de funcionamiento máximo que depende del nivel de potencia programado.

• **Residual Heat Indicator**(Indicador de Calor Residual)



Con el apagado de una o más zonas de cocción la presencia del calor residual es indicada a través de una señal visual en la pantalla de la zona correspondiente,

mediante el símbolo .

EMPLEO DE LA PLACA DE COCCIÓN

Nota: Para activar una función cualquiera, es preciso activar previamente la zona que se desea utilizar

• **Encendido**

Presione (toque) brevemente  **ON/OFF** (1) placa de cocción/ aspirador: el símbolo  se ilumina; **Continuando a presionar:** todas las funciones disponibles se vuelven visibles por algunos instantes, luego de esto permanecerán utilizadas, y se activarán, posteriormente, durante el uso del dispositivo.

IMPORTANTE: todas las funciones disponibles se iluminarán con luz de ligera intensidad, que se volverá más intensa solo en el momento en el que serán activadas.

Presione de nuevo para apagar

Nota: Esta función es prioritaria sobre todas las demás.

• **Selección de las zonas de cocción**

Toque (presione) el área de **Selección/Pantalla** (2) correspondiente a la zona de cocción deseada.

• **Power Level** (Nivel de potencia)

La placa está equipada con 9 niveles de potencia Toque y desplace con los dedos a lo largo de la **Barra de selección** (3):

hacia la derecha para aumentar el nivel de potencia;



hacia la izquierda para disminuir el nivel de potencia.

El nivel de potencia configurado será visualizado en el área de **Selección/Pantalla** (2)

• **Power Booster**(Amplificador de Potencia)

El producto cuenta con un nivel de potencia adicional (superior al nivel ) , que permanece activo durante 5 minutos, sucesivamente la potencia regresa al nivel que se estaba usando anteriormente.

Toque y recorra con los dedos de modo prolongado la

Barra de selección (3) (sobre en nivel ) y activar el Power Booster (Amplificador de Fuerza). El nivel Power Booster (Amplificador de Fuerza) está indicado en el área de Selección/Display (2) con el símbolo .



• **Timer Zonas de Cocción**

La función Timer Zonas de Cocción es una cuenta atrás que es posible configurar, también contemporáneamente, en cada zona cocción. Al terminar el periodo configurado las zonas de cocción se apagan automáticamente y las utilidades se advierten con la señal acústica correspondiente.

Activación de la función Timer Zonas de Cocción

• Toque (presione) el área de **Selección/Pantalla** (2) (nivel de potencia diferente de cero)

• Presione  (6) relativo a la zona de cocción

• Utilice los símbolos   (5) para configurar la duración del Timer, que se visualiza en la **Zona/Pantalla** (4); durante los ajustes el símbolo  (6) parpadea.

Nota : espere 10 segundos sin presionar ningún otro mando, para que el Timer Zona de Cocción inicie.

Nota : presionando de nuevo prolongadamente  (6), el Timer de la zona de cocción es reiniciado.



Si lo desea, repita la operación para más zonas de cocción:

Cada zona de cocción puede tener configurado un Timer diferente; en la pantalla (4) aparecerá la cuenta atrás de la zona de cocción seleccionada en ese momento; si ninguna zona está seleccionada, presionando en la Pantalla (4) se visualiza la cuenta atrás del Timer STAND ALONE.

Quando el timer ha terminado la cuenta atrás es emitida una señal acústica y la zona de cocción se apaga.

Para apagar el Timer:

• seleccione la zona de cocción (2)

• configure la duración del Timer en  , a través de   (5).

La modalidad de visualización de la cuenta atrás es la misma del Timer STAND-ALONE.

● **Timer “STAND ALONE”**

La función Timer es una cuenta atrás independiente de las zonas de cocción (y de la zona aspirante).

El Timer se activa presionando la Zona/Display (4).

Utilice los símbolos $- +$ (5) para configurar la duración del Timer, que se visualiza en la Zona/Pantalla (4)

Nota : espere 10 segundos sin presionar ninguna otro mando, para que la cuenta atrás inicie.

El Timer se puede configurar a un máximo de 1(h) y 59(min.) En la Zona/Pantalla (4) se visualizará el tiempo que permanece, al terminar la cuenta atrás se emitirá una señal acústica.

Nota: Cuando la cuenta atrás se vuelve inferior a 10 min en el timer aparece un punto fijo después del primer número.

Valor visualizado	Tiempo que queda
1:35	1h y 35 min
1.35	1min. y 35 seg.

Para apagar el Timer:

- seleccione Zona/Pantalla (4)

• configure la duración del Timer en Cero 0.00, a través de $- +$ (5)

● **Power Limitation** (Limitación de potencia)

La función power Limitation permite configurar el funcionamiento del producto limitando la absorción máxima y regulando la potencia de absorción de todas las zonas de cocción activas, haciendo que la absorción total de la placa, no supere el nivel máximo de absorción configurado.

Nota : el ajuste debe producirse desde la placa apagada,

sin presionar la tecla ON/OFF (1) , en el momento de la conexión de la placa de cocción a la red eléctrica, o a la reconexión de la red eléctrica misma, dentro de los 2 minutos siguientes.

Para configurar el Power Limitation (Limitación de energía):

- presione $\{ A \}$ (que será parpadeante, solo por los primeros 2 minutos desde la alimentación del producto)
- continuando a tener pulsado pulsar, una a la vez, todas las áreas de **Selección/Pantalla (2)** de las zonas de cocción, en esta secuencia, (FL-2 -> FR-2) como en la figura:

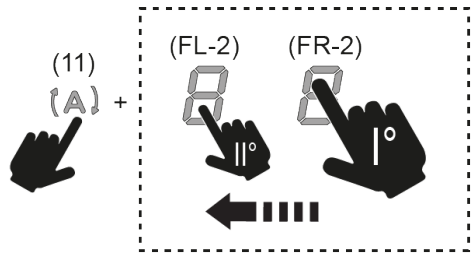

En este punto la Pantalla (FR-2) mostrará los símbolos \square y \square de modo alterno y la Pantalla (FL-2) mostrará el símbolo \square

• seleccione la Pantalla (FR-2), se iluminará la **Barra de selección (3)** desde la cual seleccionar la penúltima línea vertical; Ahora en la pantalla (FR-2) se verán los símbolos \square y \square de modo alterno.

En este punto será posible cambiar el valor de absorción de la placa: seleccionar la Pantalla (FL-2) se iluminará una vez más la **Barra de selección (3)** desde la cual debe seleccionarse una de las tres posiciones disponibles, en función de esta elección la Pantalla (FL-2) mostrará un valor entre \square y \square .

A continuación la tabla que relaciona el valor visualizado con la absorción máxima de la Placa:

valor visualizado	Potencia (Kw)
\square	3,6 Kw (configuración por defecto)
\square	3,6 Kw
\square	3,1 Kw

Para guardar la elección realizada presionar la tecla **ON/OFF (1)**, por 2 segundos; se emitirá una señal acústica prolongada para confirmar la configuración realizada.

● **Key Lock**(Cerradura con llave)

El Key Lock permite bloquear las programaciones de la placa, para impedir manipulaciones accidentales, dejando activas las funciones ya programadas.

Activación:



- presione \square (10) Repita la operación para desactivar.

Nota : si se presiona cualquier otra función durante el Key



Lock activo, el símbolo \square , parpadeará para indicar que la función está en uso y eventualmente se debe desactivar para poder actuar en la placa.

● **Automatic Heat UP** (Calentamiento Automático)

La función Automatic Heat UP (Calentamiento Automático) permite llevar más rápidamente a régimen la potencia configurada; Con esta función se tiene la ventaja para tener una cocción más rápida pero, sin el riesgo de quemar

las comidas, para que la temperatura no supere la del nivel configurado. Esta función está disponible para los niveles de potencia de  a .

Activación:

• desde la zona de cocción encendida presione  (7), en la Pantalla (2) se visualiza una  parpadeante, que se alterna a la potencia configurada en la zona de cocción.

Aumentando el nivel de potencia de la zona de cocción: la función Automatic Heat Up (calentamiento automático) permanece activa, con la nueva configuración de temperatura;



Disminuyendo el nivel de potencia de la zona de cocción: la función Automatic Heat se desactiva.

Nota : seleccionando contemporáneamente otra zona de cocción, el símbolo  (7) volverá a iluminarse con luz de ligera intensidad, y se podrá proceder así, también para esta zona, a la activación de la función; la función permanece de todos modos activa en la zona en la que se ha configurado, como se señala en la Pantalla (2).

• **Pausa**

La función Pausa permite suspender cualquier función activa en la placa, llevando a cero la potencia de cocción.

Activación:

• presione  (9), se visualiza el símbolo  parpadeante en las pantallas (2)

Para desactivar la función:

- presione  (9) la **Barra de Selección (3)** se ilumina
- presione/desplácese en la **Barra de Selección (3)** para desactivar la función.

Nota : la desactivación restablece las condiciones de la superficie antes de la pausa, la placa continúa a trabajar con las mismas configuraciones anteriormente configuradas.

Nota : si después de 10 minutos, la Función Pausa no se desactiva, la placa se apaga automáticamente.

• **Temperature Manager (Gestión Temperatura) (Warming Function)**

Temperature Manager (Gestión Temperatura) es una función de control que permite el mantenimiento del calor a una temperatura constante, a un nivel de potencia optimizado; ideal para mantener en calor los alimentos ya listos. La función Temperature Manager (Gestión Temperatura) se activa en la primera presión de la tecla



 (8).

En el display (2) de la zona que está trabajando en Temperature Manager (Gestión Temperatura) aparece el

símbolo 

Nota : seleccionando contemporáneamente otra zona de cocción, el símbolo  (8) volverá a iluminarse con luz de











ligera intensidad, y se podrá proceder así, también para esta zona, a la activación de la función; la función permanece de todos modos activa en la zona en la que se ha configurado, como se señala en la Pantalla (2).

Presione nuevamente  (8) para desactivar y apagar, hasta llevar el nivel visualizado en la Pantalla (2) a .

Nota : si hay más zonas que trabajan en Temperature Manager (Warming Function) seleccione primero la zona deseada a través de la zona de Selección (2) ; La función se puede desactivar incluso a través de la **Barra de**

Selección (3), llevando el Power Level .

TABLA DE POTENCIA

Nivel de potencia		Tipo de cocción	Uso (basado en la experiencia y los hábitos de cocción)
Máx potencia		Calentar rápidamente	aumentar en poco tiempo la temperatura de la comida hasta un rápido ebullición en caso de agua o calentar rápidamente los líquidos de cocción
		Freír - hervir	dorar, empezar una cocción, freír los productos congelados, cocer rápidamente
Alta potencia		Dorar – sofreír - hervir - asar a la parrilla	sofreír, mantener la ebullición alta, cocinar y asar a la parrilla (por poco tiempo, 5-10 minutos)
		Dorar - cocinar – estofar – sofreír - asar a la parrilla	sofreír, mantener la ebullición baja, cocinar y asar a la parrilla (por poco tiempo, 10-20 minutos), precalentar accesorios
Media potencia		Cocinar – estofar – sofreír - asar a la parrilla	estofar, mantener la ebullición a fuego lento, cocer (durante un tiempo prolongado), condimentar la pasta
		Cocinar - cocinar a fuego lento – adensar - condimentar	cocciones prolongadas (arroz, salsas, asados, pescado) en presencia de líquidos para acompañar (por ejemplo: agua, vino, caldo, leche), condimentar la pasta
		Cocinar - cocinar a fuego lento – adensar - condimentar	cocciones prolongadas (volúmenes inferiores al litro: arroz, salsas, asados, pescado) en presencia de líquidos para acompañar (p. ej.: agua, vino, caldo, leche)
Baja potencia		Fundir – descongelar – mantener caliente - condimentar	derretir la mantequilla, fundir lentamente el chocolate, descongelar productos de pequeñas dimensiones
		Fundir – descongelar – mantener caliente - condimentar	mantener calientes pequeñas porciones de comida recién cocinada o mantener los platos de servicio a la misma temperatura y condimentar los risottos
OFF		Superficie de apoyo	Placa de cocción en posición de stand-by o apagado (posible presencia de calor residual de la final de la cocción, señalado con H-L-O)

4. MANTENIMIENTO

¡Cuidado! Antes de realizar cualquier operación de limpieza o mantenimiento, asegúrese de que las zonas de cocción estén apagadas y que el indicador de calor esté apagado.

MANTENIMIENTO PLACA DE COCCIÓN

● Limpieza de la placa de inducción

La placa de cocción debe limpiarse después de cada uso.

Importante:



- No utilice esponjas abrasivas ni estropajos. Su empleo, a lo largo del tiempo, puede dañar el vidrio.
- No utilice detergentes químicos irritantes, tales como spray para horno o quitamanchas.
- ¡¡NO UTILICE LIMPIADORAS A VAPOR!!

Después de cada uso, deje enfriar la placa y límpiela para eliminar los residuos y las manchas causadas por los residuos de alimentos. El azúcar o alimentos con un alto contenido de azúcar dañan la placa de cocción y deben eliminarse inmediatamente. La sal, el azúcar y la arena

pueden rayar la superficie del vidrio. Utilice un paño suave, rollos de papel absorbente para cocina o productos específicos para limpiar la placa (siga las instrucciones del fabricante).

5. ASISTENCIA

TABLA LOCALIZACIÓN DE AVERÍAS

Código informativo	Descripción	Posibles causas	Solución
	La zona de mandos se apaga debido a una temperatura demasiado elevada	La temperatura interna de las partes electrónicas es demasiado alta	Espere a que la placa se enfríe antes de utilizarla de nuevo
	Recipiente no adecuado	Pérdida de las propiedades magnéticas	Quite la olla
	Problemas de comunicación entre la interfaz de usuario y el módulo de inducción	No llega corriente eléctrica al módulo; el cable de alimentación no se ha conectado correctamente o es defectuoso	Desconecte la placa de la red eléctrica y compruebe la conexión
Para todas las demás indicaciones de error	Llame al servicio de asistencia técnica e indique el código del error		

SERVICIO DE ASISTENCIA TÉCNICA

Antes de ponerse en contacto con el Servicio de Asistencia

1. Asegúrese de que no sea posible solucionar el problema por su cuenta teniendo en cuenta los puntos descritos en "Localización de averías".
2. Apague y vuelva a encender el producto para asegurarse de que el problema se ha solucionado.

Si tras realizar las verificaciones arriba descritas, el problema persiste, contacte con el Servicio de Asistencia técnica más cercano.

Siga rigorosamente todas as instruções contidas neste manual. Declina-se toda e qualquer responsabilidade por eventuais inconvenientes, danos ou incêndios provocados ao aparelho, derivados da inobservância das instruções contidas neste manual. O aparelho destina-se exclusivamente ao uso doméstico para a cozedura de alimentos e aspiração dos fumos derivados da própria cozedura. Não é admitido nenhum outro tipo de utilização (por ex. aquecer ambientes). O fabricante declina toda e qualquer responsabilidade pelos usos inadequados ou pelas erradas definições dos comandos.

O aparelho pode ter estéticas diferentes relativamente ao ilustrado nos desenhos deste manual, contudo as instruções de utilização, manutenção e instalação são as mesmas.

● Leia com atenção as instruções: existem importantes informações sobre a instalação, utilização e segurança.

● Não faça alterações elétricas no aparelho.

● Antes de proceder à instalação do dispositivo, verifique se todos os componentes não estão danificados. Caso contrário, entre em contacto com o revendedor e não prossiga com a instalação.

Verifique a integridade do aparelho antes de proceder à instalação. Caso contrário, entre em contacto com o revendedor e não prossiga com a instalação.

 : as peças marcadas com este símbolo podem ser adquiridas separadamente junto de revendedores especializados.

* : as peças marcadas com este símbolo são acessórios opcionais fornecidos apenas em alguns modelos e podem ser adquiridas nos sites www.elica.com e www.shop.elica.com.

1. SEGURANÇA E REGULAMENTOS

SEGURANÇA GERAL

Atenção! Respeite escrupulosamente as seguintes instruções: ● O produto deve ser desligado da rede elétrica antes de efetuar qualquer intervenção de instalação. ● A instalação ou manutenção deve ser executada por um técnico especializado, em conformidade com as instruções do fabricante e no respeito pelas normas locais em vigor, em matéria de segurança. Não repare ou substitua qualquer peça do produto se não for especificamente requerido no manual de utilização. ● A ligação do produto à terra é obrigatória por lei. ● O cabo de alimentação deve ser suficientemente comprido para permitir a ligação à rede elétrica do produto, encastrado no móvel. ● Para que a instalação esteja em conformidade com as normas de segurança em vigor, deve ter um interruptor omnipolar padrão que assegure a desconexão completa da rede elétrica nas condições da categoria de

sobretensão III, de acordo com as regras de instalação. ● Não utilize tomadas múltiplas ou extensões elétricas. ● Quando a instalação estiver concluída, os componentes elétricos já não deverão estar acessíveis ao utilizador. ● O produto e as suas partes acessíveis ficam quentes durante a utilização. Tenha cuidado para não tocar nos elementos de aquecimento. ● Tenha cuidado para que as crianças não brinquem com o produto; mantenha as crianças afastadas e vigie-as, pois as peças acessíveis podem ficar muito quentes durante a utilização. ● Antes de utilizar a placa de indução, é importante que os portadores de estimuladores cardíacos e de implantes ativos, verifiquem se o estimulador é compatível com o produto. ● Durante e após a utilização, não toque nos elementos de aquecimento do produto. ● Evite o contacto com panos ou outro material inflamável enquanto todos os componentes do produto não estiverem suficientemente arrefecidos; risco de incêndio. ● Não coloque material inflamável por cima do produto ou nas suas proximidades. ● As gorduras e os óleos sobreaquecidos pegam fogo facilmente. Vigie a cozedura dos alimentos ricos em gordura e óleo. ● Se a superfície estiver rachada, desligue o produto para evitar a possibilidade de choque elétrico. ● O produto não se destina a ser colocado em funcionamento através dum temporizador externo ou dum sistema de comando à distância separado. ● A cozedura não vigiada sobre uma placa com óleo ou gordura pode ser perigosa e causar incêndios. ● O processo de cozedura deve ser vigiado. Um processo de cozedura de tempo breve deve ser vigiado continuamente. ● NUNCA tente apagar as chamas com água. Pelo contrário, desligue o produto e abafe as chamas, por exemplo, com uma tampa ou uma manta ignífuga. ● Perigo de incêndio: não apoie objetos sobre as superfícies de cozedura. ● Não utilize máquinas de limpeza a vapor, risco de choques elétricos. ● Não coloque objetos de metal, como facas, garfos, colheres e tampas, na superfície da placa, pois podem sobreaquecer. ● Antes de ligar o produto à rede elétrica: verifique a placa de dados (colocada na parte inferior do produto) para garantir que a tensão e a potência correspondam à da rede elétrica e a tomada de ligação seja adequada. Em caso de dúvida, consulte um eletricista qualificado.

Importante: ● Após o uso, desligue a placa através do seu dispositivo de comando e não confie no detetor de panelas. ● Evite derramamentos de líquidos, por isso, para ferver ou aquecer líquidos, reduza o fornecimento de calor. ● Não deixe os elementos de aquecimento ligados com panelas e frigideiras vazias ou sem recipientes. ● Depois de terminar de cozinhar, desligue a respetiva zona de cozedura. ● Nunca use folhas de papel de alumínio para cozinhar, e nunca coloque diretamente produtos embalados em alumínio. O alumínio fundir-se-ia e danificaria irremediavelmente o seu produto. ● Nunca aqueça nenhum tipo de lata que contenha alimentos sem tê-la aberto antes: pode explodir! Este aviso aplica-se a todos os outros tipos de placas de cozinha. ● A utilização de uma potência elevada tal como a função Booster não é adequada para o aquecimento de alguns líquidos, como por exemplo, o óleo para fritar. O calor excessivo pode ser

perigoso. Nestes casos, recomenda-se a utilização de uma potência inferior. ● Os recipientes devem ser colocados diretamente na placa e estar centrados. Nunca insira outros objetos entre a panela e a placa. ● No caso de temperaturas elevadas, o produto diminui automaticamente o nível de potência das zonas de cozedura. ● Antes de qualquer operação de limpeza ou de manutenção, desligue o produto da rede elétrica, retirando a ficha da tomada ou desligando o interruptor geral da habitação. ● Para todas as operações de instalação e manutenção, use luvas de trabalho. ● O produto pode ser utilizado por crianças de idade não inferior a 8 anos e por pessoas com capacidades físicas, sensoriais ou mentais reduzidas, ou com falta de experiência ou do necessário conhecimento, desde que sob vigilância ou após terem recebido instruções acerca do uso do produto em segurança e da compreensão dos perigos a ele inerentes. ● As crianças devem ser vigiadas para que não brinquem com o produto. ● A limpeza e a manutenção não devem ser efetuadas por crianças sem vigilância. ● O produto deve ser limpo frequentemente, quer no seu interior quer no seu exterior (PELO MENOS UMA VEZ POR MÊS), contudo respeite as indicações expressas nas instruções de manutenção. ● A fritura deve ser feita sob controlo para evitar que o óleo sobreaquecido pegue fogo. ● Atenção! Quando a placa de cozinha estiver em funcionamento, as partes acessíveis do aparelho podem ficar quentes. ● Atenção! Não ligue o produto à rede elétrica sem que a instalação esteja completamente concluída. ● Utilize apenas os parafusos de fixação fornecidos em dotação com o produto para a instalação ou, se não fornecidos, compre o tipo adequado de parafusos. Utilize parafusos com o comprimento correto indicado no Guia de instalação. ● É importante conservar este manual para o poder consultar a qualquer momento. Em caso de venda, de cessão ou de mudança, certifique-se de que permanece junto ao aparelho.

SEGURANÇA PARA A LIGAÇÃO ELÉTRICA

● Desligue o produto da rede elétrica. ● A instalação deve ser realizada por pessoal profissional qualificado e com conhecimento das normas em vigor, em matéria de instalação e segurança. ● O fabricante declina toda e qualquer responsabilidade relativamente a pessoas, animais ou objetos em caso de desrespeito pelas diretivas fornecidas neste capítulo. ● O cabo de alimentação deve ser suficientemente longo para permitir a remoção da placa de fogão do plano de trabalho. ● Certifique-se de que a tensão, indicada na placa do número de série localizada na parte inferior do produto, corresponda à da habitação onde será instalado. ● Não utilize extensões elétricas. ● O cabo elétrico de ligação à terra deve ser 2 cm mais comprido que os outros cabos. ● No caso em que o produto não esteja equipado com um cabo de alimentação, utilize um com uma secção dos condutores mínima de 2,5 mm² para potência de até 5500 Watt; enquanto que para potências mais altas deve ser de 4 mm². ● O cabo não deve atingir, em nenhum ponto, uma temperatura de 50 °C acima da temperatura ambiente. ● O produto é destinado a estar

permanentemente ligado à rede elétrica, por isso, efetuar a ligação à rede fixa através de um interruptor unipolar de acordo com as normas, que assegure a desconexão completa da rede elétrica em condições de categoria de sobretensão III, e que seja facilmente acessível após a instalação.

● **Atenção!** A substituição do cabo de interconexão deve ser feita pelo serviço de assistência técnica autorizada ou por uma pessoa com qualificação semelhante.

● **Atenção!** Antes de ligar novamente o circuito à alimentação da rede e de verificar o seu correto funcionamento, verifique sempre se o cabo de rede está montado corretamente.

SEGURANÇA PARA A INSTALAÇÃO

● A instalação seja elétrica ou mecânica deve ser realizada por pessoal especializado.

● **Antes de iniciar a instalação:** Após ter desembalado o produto, verifique se o mesmo não se danificou durante o transporte e, em caso de problemas, contacte o revendedor ou o Serviço de Assistência a Clientes, antes de proceder à instalação; Verifique se o produto adquirido tem as dimensões adequadas à área de instalação escolhida; Verifique se dentro da embalagem não há (por motivos de transporte) material de acompanhamento (por ex., envelopes com parafusos, garantias etc.), devendo ser retirado e armazenado, se necessário; Verifique também se está disponível uma tomada elétrica perto da área de instalação

● **Predisposição do móvel para o encastre:**

• Efetue todos os trabalhos de corte do móvel antes de colocar a placa e retire cuidadosamente as aparas ou resíduos de serradura.

A distâncias mínimas entre a placa de cozinha e a parede deve ser pelo menos 50mm à frente, pelo menos 50mm nas laterais e pelo menos 550mm em relação aos armários superiores.

Observação: na projeção dos espaços, devem ser seguidas as indicações do fabricante da cozinha.

• **Importante:** utilize um adesivo vedante monocomponente (S), que tenha uma resistência a temperaturas, até 250°; antes da instalação, as superfícies a serem coladas devem ser cuidadosamente limpas, eliminando qualquer substância que possa comprometer a sua aderência (por exemplo, agentes de descolamento, conservantes, gorduras, óleos, pós, resíduos dos adesivos anteriores etc.); a cola deve ser distribuída uniformemente por todo o perímetro do caixilho; após a colagem, deixe a cola secar por cerca de 24 horas.

● **Atenção!** A falta de instalação de parafusos e de outros dispositivos de fixação de acordo com estas instruções, pode resultar em riscos de natureza elétrica.

● **Nota:** para uma correta instalação do produto, é aconselhável fixar as tubagens com uma fita adesiva que tenha as seguintes características: película elástica em PVC macio, com adesivo à base de acrilato; que respeite a norma DIN EN 60454; retardador de chama; ótima resistência ao envelhecimento; resistente às variações de

temperatura; utilizável a baixas temperaturas.

ELIMINAÇÃO EM FIM DE VIDA



Este aparelho está marcado em conformidade com a Diretiva Europeia 2012/19/CE - Instrumento Estatutário do Reino Unido n.º 3113 de 2013, Resíduos de equipamentos elétricos e eletrônicos (REEE).

Ao assegurar-se de que este aparelho seja eliminado corretamente. O utilizador contribui para evitar as potenciais consequências negativas para o ambiente e para a saúde. O símbolo no produto ou na documentação anexa indica que este produto não deve ser tratado como lixo doméstico, devendo ser entregue no ponto de recolha apropriado para a reciclagem de equipamentos elétricos e eletrônicos. Desfaça-se deles seguindo os regulamentos locais para a eliminação dos resíduos. Para mais informações sobre o tratamento, recuperação e reciclagem deste produto, contacte as autoridades locais, o serviço de recolha de resíduos domésticos ou a loja onde o aparelho foi adquirido.

REGULAMENTAÇÃO

Este aparelho, destinado a entrar em contacto com os produtos alimentares, está em conformidade com o regulamento (CE) n.º1935/2004 e foi pensado, fabricado e lançado no mercado em conformidade com os requisitos de segurança da Diretiva "Baixa Tensão 2014/35/UE, requisitos de proteção da diretiva "CEM" 2014/30/UE.

2. UTILIZAÇÃO

O sistema de cozedura de indução baseia-se no fenómeno físico da indução magnética. A característica fundamental deste sistema é a transferência direta de energia do gerador para a panela.

Vantagens: Caso se compare com as placas de cozinha elétricas, a sua placa de indução é: **Mais segura:** menor temperatura sobre a superfície do vidro. **Mais rápida:** tempos inferiores para aquecimento dos alimentos. **Mais precisa:** a placa reage imediatamente aos seus comandos. **Mais eficiente:** 90% da energia consumida é convertida em calor. Além disso, uma vez removida a panela da placa, a transmissão de calor é interrompida imediatamente, evitando inúteis dispersões de calor.

● Recipientes para a cozedura



Utilize apenas panelas que apresentem este símbolo.

Importante:

para evitar danos permanentes na superfície da placa, não utilize:

- recipientes com fundo que não seja perfeitamente plano;
- recipientes de metal com fundo esmaltado;
- recipientes com base rugosa, para evitar de arranhar a superfície da placa;
- nunca apoie panelas e frigideiras quentes sobre a superfície do painel de controlo da placa.

• Nem todas as panelas adequadas à indução funcionam eficientemente devido aos fundos parcialmente constituídos por material ferromagnético! No momento da aquisição de panelas ou frigideiras, verifique se:

- o fundo é totalmente de material ferromagnético. Caso contrário, reduzem-se quer a eficiência da transmissão do calor quer a sua uniformidade, com temperaturas da superfície da panela / frigideira não adequadas à cozedura



- O fundo não pode conter alumínio: a louça não se aquece e também pode não ser reconhecida pelos indutores.



- Fundos não planos ou com superfície rugosa.
- Subtraia a superfície de contacto entre o indutor e a louça, diminuindo-lhe a eficiência e piorando a experiência de cozedura.

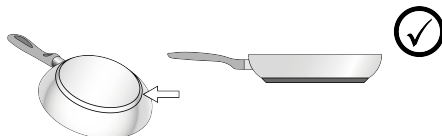

● Recipientes preexistentes

Podem verificar se o material da panela é magnético com um simples ímã. Se não forem detetáveis magneticamente, as panelas não são adequadas. As indicações referidas no parágrafo anterior também se aplicam neste caso.

● Diâmetros dos fundos de panela recomendados

IMPORTANTE: se as panelas não tiverem o tamanho correto, as zonas de cozinhar não se acendem. Para ver o diâmetro mínimo da panela a ser utilizada em cada zona individual, consulte a parte ilustrada deste manual.

Atenção: Para preservar o desempenho do cozimento e a qualidade do produto, NÃO é aconselhável utilizar os adaptadores de indução.

● Poupança energética

Utilize tachos e panelas com um diâmetro do fundo igual ao da zona de cozedura; Utilize apenas panelas e tachos com fundo plano; - Sempre que possível, mantenha a tampa nas panelas durante a cozedura; Cozinhe verduras, batatas etc. com uma pequena quantidade de água para reduzir o tempo de cozedura; A utilização da panela de pressão reduz ainda mais o consumo de energia e o tempo de cozedura; Posicione a panela no centro da zona de

cozedura desenhada na placa.

3. FUNCIONAMENTO

PAINEL DE CONTROLO

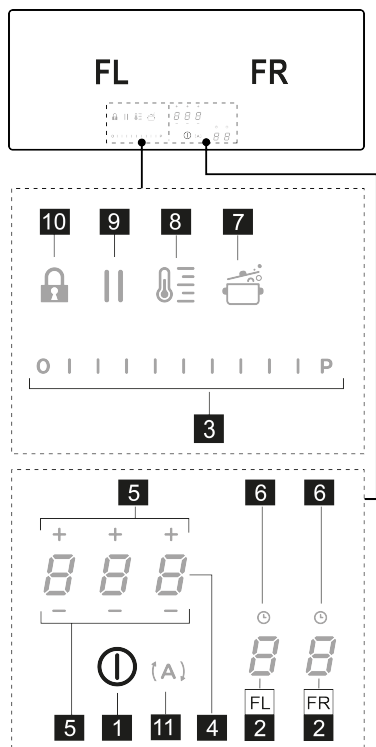

T. Função

1	ON/OFF da placa de cozinha/exaustor para placa de cozinha
2	Seleção da zona de cozedura / Visor da zona de cozedura
3	Aumento / diminuição do nível de potência de cozedura e velocidade (potência) de aspiração Exibição do nível de potência de cozedura e velocidade (potência) de aspiração
4	Ativação do temporizador "STAND ALONE" (INDIVIDUAL) Visor: Temporizador "STAND ALONE" (INDIVIDUAL) / Temporizador das Zonas de cozedura.
5	Aumento / Diminuição de tempo do Temporizador "STAND ALONE" (INDIVIDUAL) / Temporizador das Zonas de cozedura

6	Ativação Timer Zonas de cozedura Indicador do Temporizador das Zonas de cozedura ativo
7	Ativação do Automatic Heat Up (Aumento Calor Automático).
8	Ativação Temperature Manager (Warming Function) (Gestor de Temperatura - Função de Aquecimento)
9	Pausa
10	Key Lock
11	Seleção Power Limitation

A SABER ANTES DE INICIAR

Todas as funções desta placa de cozedura foram projetadas para respeitar as mais rigorosas normas de segurança. Por este motivo:

- **Algumas funções não se ativam, ou desativam-se automaticamente, na ausência de painéis sobre os fogos, ou quando estas estão mal posicionadas.**
- Noutros casos, as funções ativadas desligam-se automaticamente após alguns segundos, quando a função selecionada requer uma configuração adicional que não é dada (por exemplo: "Ligar a placa de cozedura" sem "Selecionar a zona de cozedura" e "Temperatura de funcionamento", ou "Função Lock (Bloqueio)" ou "Timer").

Aguarde até que o visor se desligue antes de se aproximar da zona de cozedura.

Atenção! No caso (por exemplo) de uma utilização prolongada, o desligar da zona de cozedura pode não ser imediato porque se encontra em fase de arrefecimento; no

visor das zonas de cozedura aparecerá o símbolo **H** a indicar que se está nesta fase. Aguarde até que o visor se desligue antes de se aproximar da zona de cozedura.

VISOR DA ZONA DE COZEDURA

nos visores relativos às áreas de cozedura, é indicado:

Função	Valor
Zona de cozedura ligada	0
Power Level (Nível de Potência)	1...9-P
Residual Heat Indicator (Indicador Calor Residual)	H
Pot Detector (Detetor de Painela)	U
Função Temperature Manager (Gestor de Temperatura) ativa	U
Função Pausa	
Função Automatic Heat UP (Aumento Calor Automático)	A

CARACTERÍSTICAS DA PLACA

• Safe Activation (Ativação segura)

O produto ativa-se apenas com a existência de painelas sobre as zonas de cozedura: o processo de aquecimento não se inicia ou interrompe-se no caso de ausência ou remoção das painelas.

• Pot Detector (Detetor de Painela)

O produto deteta automaticamente a existência de painelas sobre as zonas de cozedura.

• Safety Shut Down (Desligar de segurança)

Por motivos de segurança, cada zona de cozedura tem um tempo máximo de funcionamento que depende do nível de potência configurado.

• Residual Heat Indicator (Indicador de calor residual)

Quando uma ou mais zonas de cozedura são desligadas, a presença de calor residual é sinalizada com um sinal visual específico no visor da zona correspondente, por meio do

símbolo .

UTILIZAÇÃO DA PLACA DE COZINHA

Nota: Para ativar qualquer função, é necessário primeiro ativar a zona pretendida

• Ligação

Prima (toque) brevemente em  ON/OFF (1) plano de

cozedura/aspirador: o símbolo  ilumina-se; **Continuando a premir:** todas as funções disponíveis passaram a estar visíveis durante alguns instantes, depois permanecem ativas apenas as principais: as outras poderão ser usadas, e ativam-se, posteriormente, durante a utilização do dispositivo.

IMPORTANTE : todas as funções disponíveis ficam iluminadas com uma luz de leve intensidade, que fica mais intensa apenas quando são ativadas.

Pressione novamente para desligar

Nota: Esta função tem prioridade sobre todas as outras.

• Seleção das zonas de cozedura

Toque (pressione) a área de **Seleção / Visor (2)** correspondente à zona de cozedura pretendida.

• Nível de Potência

O plano é dotado de 9 níveis de potência Toque e percorra com os dados ao longo da **Barra de seleção (3):**

para a direita para aumentar o nível de potência;

para a esquerda para diminuir o nível de potência.

O nível de potência configurado será visualizado na área de **Seleção/Visor (2)**

• Power Booster (Impulsionador de Potência)

O produto dispõe de um nível de potência adicional (além do nível ) , que permanece ativo por 5 minutos, após os

quais a potência regressa ao nível anterior.

Toocar e percorrer com o dedo a **Barra de seleção (3)**

(além do nível ) e ativar o Power Booster. O nível Power Booster (Impulsionador de Potência) é indicado na área de

Seleção/Display (2) com o símbolo .



• Timer Zone de Cozimento

A função Timer Zonas de Cozedura é uma contagem decrescente que é possível configurar, incluindo em simultâneo, em cada zona de cozedura. No final do período configurado, as zonas de cozedura desligam-se automaticamente e o utilizador é avisado com o respetivo sinal acústico.

Ativação da função Timer Zonas de Cozedura

• Toque (prima) a área de **Seleção/Visor (2)** (power level diferente de zero)

• Pressionar  (6) relativo à zona de cozedura

• Utilize os símbolos   (5) para configurar a duração do temporizador, que é apresentada na **Zona/**

Visor (4); durante a configuração, o símbolo  (6) pisca.

Nota : aguardar 10 segundos sem pressionar qualquer outro comando, até que o Timer Zonas de Cozedura inicie.

Nota: pressionando novamente durante algum tempo  (6), o Timer da zona de cozedura é restaurado.



Se pretender, repetir a operação para mais zonas de cozedura:

Cada zona de cozedura pode ter um Timer diferente configurado; no display (4) surge a contagem decrescente da zona de cozedura selecionada nesse momento; se nenhuma zona estiver selecionada, pressionando no Display (4) é visualizada a contagem decrescente do Timer STAND-ALONE.

Quando o temporizador terminar a contagem decrescente, é emitido um sinal acústico e a zona de cozedura desliga-se.

Para o desligamento do Timer:

• selecionar a zona de cozedura (2)



• configurar a duração do Timer a , através de   (5).

O modo de visualização da contagem decrescente é o mesmo do temporizador STAND-ALONE.

• Temporizador "STAND ALONE"

A função Timer é uma contagem decrescente independente das zonas de cozedura (e da zona aspirante).

O Timer é ativado pressionando a Zona/Display (4).

Utilize os símbolos   (5) para configurar a duração do Temporizador, que é apresentada na Zona/Visor (4)

Nota : aguardar 10 segundos sem pressionar qualquer outro comando, até iniciar a contagem decrescente.

O Temporizador pode ser configurado para um máximo de 1(h) e 59(min.) Na Zona/Visor (4) será apresentado o tempo restante, no final da contagem decrescente será emitido um sinal acústico.

Nota: Quando a contagem decrescente é inferior a 10 min no temporizador, surge um ponto fixo após o primeiro número.

Valor visualizado	Tempo restante
	1h e 35 min
	1min. e 35 seg.

Para o desligamento do Timer:

- selecionar Zona/Visor (4)
- configurar a duração do Temporizador para Zero

através de (5)

• Limitação de Potência

A função Power Limitation permite definir o funcionamento do produto, limitando a sua absorção máxima e ajustando a potência de absorção de todas as zonas de cozedura ativas, de forma que a absorção total da placa não exceda o nível máximo de absorção definido.

Nota: a definição deve ocorrer com a placa desligada, sem

pressionar o botão ON/OFF (1), no momento da ligação da placa de cozedura à rede elétrica, ou na religação da própria rede elétrica, dentro dos 2 minutos sucessivos.

Para definir Power Limitation:

- prima (A) (que será intermitente, apenas durante os primeiros 2 minutos da alimentação do produto)
- continuando a manter premido prima, uma de cada vez, todas as áreas de Seleção/Display (2) das zonas de cozedura, com esta sequência, (FL-2 -> FR-2) como na figura:

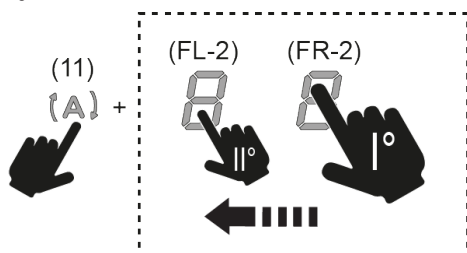

Neste momento o Display (FR-2) apresentará os símbolos e de forma alternada e o Display (FL-2) apresentará o símbolo

- seleccione o Display (FR-2) , ilumina-se a Barra de seleção (3), na qual seleccionar a penúltima linha vertical; agora no display (FR-2) serão apresentados os símbolos

e de forma alternada.

Neste momento será possível mudar o valor de absorção da placa: seleccione o display (FL-2), ilumina-se ainda a Barra de seleção (3) a partir da qual deve ser seleccionada uma das três posições disponíveis, com base na escolha o

display (FL-2) apresentará um valor entre e .

De seguida a tabela que relaciona o valor apresentado com a absorção máx. do plano:

valor visualizado	Potência (kW)
	3,6 Kw (predefinição)
	3,6 Kw
	3,1 Kw

Para salvar a escolha feita, prima o botão ON / OFF (1), por 2 segundos; será emitido um sinal acústico prolongado para confirmar a definição efetuada.

• Key Lock (Bloqueio das Teclas)

O Key Lock permite bloquear as definições da placa, para impedir adulterações accidentais, deixando ativas as funções já definidas.

Ativação:

- prima (10) Repita a operação para desativar.

Nota: se for pressionada qualquer outra função com o Key

Lock (Bloqueio das Teclas) ativo, o símbolo piscará indicando que a função está em uso e deve ser desativada para poder utilizar a placa.

• Automatic Heat UP

A função Automatic Heat UP permite colocar a potência definida mais rapidamente em regime; com esta função, temos a vantagem de ter uma cozedura mais rápida, mas sem o risco de queimar as comidas, porque a temperatura não ultrapassa a do nível definido. Esta função está

disponível para os níveis de potência de a .

Ativação:

- da zona de cozedura ligada prima (7), no Visor (2) é apresentado um intermitente, que se alterna à potência configurada na zona de cozedura.

Aumentam o nível de potência da zona de cozedura: a função Automatic Heat Up permanece ativa, com a nova configuração de temperatura;

Diminuindo o nível de potência da zona de cozedura: a função Automatic Heat desativa-se.



Nota: seleccionando simultaneamente outra zona de cozedura, o símbolo (7) voltará a ser iluminado com luz de ligeira intensidade, e poder-se-á assim proceder, também nesta zona, à ativação da função; a função

permanece ainda ativa na zona em que já foi configurada, conforme assinalado no Visor (2).

• **Pausa**

A função Pausa permite suspender qualquer função ativa na placa, colocando a zero a potência de cozedura.

Ativação:

• prima  (9), é apresentado o símbolo  intermitente no visor (2)

Para desativar a função:

- prima  (9) a **Barra de Seleção (3)** ilumina-se
- prima/deslize pela **Barra de Seleção (3)** para desativar a função.

Nota: a desativação restaura as condições da placa antes da pausa, a placa continua a trabalhar com as mesmas configurações anteriormente definidas.

Nota: se após 10 minutos, a Função Pausa não for desativada, a placa desliga-se automaticamente.

• **Temperature Manager (Warming Function)**



Temperature Manager (Gestor de Temperatura) é uma função de controlo que permite a manutenção do calor a

uma temperatura constante a um nível de potência otimizado, ideal para manter quentes os alimentos já prontos. A função Temperature Manager (Gestor de

Temperatura) é ativada pressionando a tecla  (8).

No display (2) da zona onde está a trabalhar o Temperature Manager (Gestor de Temperatura) surge o símbolo 

Nota: selecionando simultaneamente outra zona de cozedura, o símbolo  (8) voltará a ser iluminado com luz de ligeira intensidade, e poder-se-á assim proceder, também nesta zona, à ativação da função; a função permanece ainda ativa na zona em que já foi configurada, conforme assinalado no Visor (2).

Prima novamente  (8) para desativar e desligar, até colocar o nível, visualizado no Visor (2), em .











Nota: existem mais zonas que funcionam no Temperature Manager (Warming Function) seleccione primeiro a zona desejada através da zona de Seleção (2); A função pode ser desativada também através da **Barra de Seleção (3)**, colocando o Power Level em .

TABELA DE POTÊNCIA

Nível de potência		Tipos de cozedura	Utilização (baseada na experiência e nos hábitos de cozedura)
Máx. potência		Aquecer rapidamente	umentar a temperatura dos alimentos por um curto período de tempo até ferver rapidamente em caso de água ou aquecer rapidamente os líquidos de cozedura
		Fritar - ferver	gratinar, começar uma cozedura, fritar produtos congelados, ferver rapidamente
Potência alta		Gratinar – refogar - ferver - grelhar	refogar, manter fervuras vivas, cozer e grelhar (por um curto período, 5 a 10 minutos)
		Gratinar - cozer – estufar – refogar - grelhar	refogar, manter fervuras ligeiras, cozer e grelhar (por um curto período, 10 a 20 minutos), pré-aquecer acessórios
Potência média		Cozinhar – estufar– refogar - grelhar	estufar, manter fervuras delicadas, cozer (durante muito tempo), amanteigar a massa
		Cozer - ferver em lume brando - engrossar - amanteigar	cozeduras prolongadas (arroz, molhos, assados, peixe) na presença de líquidos de acompanhamento (por ex. água, vinho, caldo, leite), amanteigar a massa
		Cozer - ferver em lume brando - engrossar - amanteigar	cozeduras prolongadas (volumes inferiores a um litro: arroz, molhos, assados, peixe) na presença de líquidos de acompanhamento (por ex., água, vinho, caldo, leite)
Potência Baixa		Fundir – descongelar – manter quente – amanteigar	derreter a manteiga, fundir delicadamente o chocolate, descongelar pequenos produtos
		Fundir – descongelar – manter quente – amanteigar	manter aquecidas pequenas porções de comida recém-cozidas ou manter os pratos à temperatura de servir e amanteigar os risotos

OFF		Superfície de apoio	Placa de fogão em pausa ou desligada (possível presença de calor residual de final de cozimento, sinalizado por H-L-O)
-----	--	---------------------	--

4. MANUTENÇÃO

Atenção! Antes de qualquer operação de limpeza ou manutenção, certificar-se que as zonas de cozedura sejam desligadas e o indicador luminoso tenha desaparecido.

MANUTENÇÃO DA PLACA DE COZINHA

• Limpeza da placa de indução

A placa de cozedura deve ser limpo depois de cada utilização.

Importante:

- Não utilize esponjas abrasivas ou palha de aço. Com o

tempo, a sua utilização poderá danificar o vidro.



- Não utilize detergentes químicos irritantes, como sprays de forno ou removedores de manchas.

• NÃO UTILIZE MÁQUINAS DE LAVAR A JATO DE VAPOR!!!

Após cada uso, deixar arrefecer a placa e limpá-la para remover incrustações e manchas causadas por resíduos alimentares. Açúcar ou alimentos com alto teor de açúcar danificam a placa de cozinha e devem ser removidos imediatamente. Sal, açúcar e areia podem arranhar a superfície do vidro. Usar um pano macio, papel absorvente de cozinha ou produtos específicos para a limpeza da placa (siga as instruções do fabricante).

5. ASSISTÊNCIA

TABELA PESQUISA AVARIAS

Código informativo	Descrição	Causas possíveis	Solução
	A zona de comandos desliga-se a temperaturas muito elevadas	A temperatura interna das peças eletrónicas é muito alta	Aguarde que a placa arrefeça antes de reutilizá-la
	Recipiente não adequado	Perda das propriedades magnéticas	Remover a panela
	Problemas de comunicação entre a interface do utilizador e o módulo de indução	Não chega corrente elétrica ao módulo; o cabo de alimentação não foi ligado corretamente ou é defeituoso	Desligar a placa da rede elétrica e verificar a ligação
Para todos os outros avisos de erro	Contactar o serviço de assistência técnica e comunicar o código do erro		

SERVIÇO DE ASSISTÊNCIA

Antes de entrar em contacto com o Serviço de Assistência

1. Verifique se é capaz de resolver o problema sozinho com base nos pontos descritos em "Resolução de problemas".
2. Desligue e ligue novamente o aparelho para ver se o problema foi resolvido.

Se, após as verificações acima, o problema persistir, entrar em contacto com o Serviço de Assistência mais próximo.

Τηρείτε αυστηρά τις οδηγίες που περιέχονται στο παρόν εγχειρίδιο. Ο κατασκευαστής αποποιείται κάθε ευθύνη για τυχόν προβλήματα, ζημιές ή πυρκαγιά που μπορεί να προκληθούν στη συσκευή λόγω μη τήρησης των οδηγιών που περιέχονται στο παρόν εγχειρίδιο. Η συσκευή προορίζεται αποκλειστικά για οικιακή χρήση και ειδικότερα για το μαγείρεμα τροφών και την απομάκρυνση του καπνού που προκύπτει από το μαγείρεμα. Δεν επιτρέπεται άλλου είδους χρήση (π.χ. θέρμανση δωματίων). Ο κατασκευαστής δεν αναλαμβάνει καμία ευθύνη στην περίπτωση ακατάλληλης χρήσης του προϊόντος ή λανθασμένης ρύθμισης του συστήματος εντολών.

Από αισθητική άποψη, η συσκευή ενδέχεται να παρουσιάζει διαφορές σε σχέση με το προϊόν που απεικονίζεται στα σχέδια του παρόντος εγχειριδίου, ωστόσο οι οδηγίες χρήσης, συντήρησης και εγκατάστασης παραμένουν οι ίδιες.

- Διαβάστε προσεκτικά τις οδηγίες: περιέχουν σημαντικές πληροφορίες για την εγκατάσταση, τη χρήση και την ασφάλεια.

- Μην παραποιείτε το ηλεκτρικό κύκλωμα της συσκευής.

- Προτού προχωρήσετε στην εγκατάσταση της συσκευής βεβαιωθείτε ότι όλα τα εξαρτήματα είναι ανέταφα. Σε αντίθετη περίπτωση επικοινωνήστε με τον προμηθευτή σας και μην εκτελείτε την εγκατάσταση.

- Ελέγξτε την ακεραιότητα της συσκευής προτού προχωρήσετε στην εγκατάσταση. Σε αντίθετη περίπτωση επικοινωνήστε με τον προμηθευτή σας και μην εκτελείτε την εγκατάσταση.

 : τα εξαρτήματα που φέρουν αυτό το σύμβολο μπορείτε να τα προμηθευτείτε χωριστά από εξειδικευμένα καταστήματα.

* : τα εξαρτήματα που φέρουν αυτό το σύμβολο είναι πρόσθετα εξαρτήματα τα οποία προορίζονται μόνο για ορισμένα μοντέλα και τα οποία μπορείτε να προμηθευτείτε από τους ιστότοπους www.elica.com και www.shop.elica.com.

1. ΑΣΦΑΛΕΙΑ ΚΑΙ ΚΑΝΟΝΙΣΜΟΙ

ΓΕΝΙΚΗ ΑΣΦΑΛΕΙΑ

Προσοχή! Τηρείτε πιστά τις παρακάτω οδηγίες: • Το προϊόν πρέπει να αποσυνδέεται από το ηλεκτρικό ρεύμα πριν την εκτέλεση οποιασδήποτε εργασίας εγκατάστασης. • Η εγκατάσταση ή η συντήρηση πρέπει να εκτελείται από εξειδικευμένο τεχνικό, σύμφωνα με τις οδηγίες του κατασκευαστή και τηρώντας τους ισχύοντες τοπικούς κανονισμούς περί ασφάλειας. Μην επισκευάζετε και μην αντικαθιστάτε οποιοδήποτε εξάρτημα του προϊόντος εάν δεν αναφέρεται ρητά στο εγχειρίδιο χρήσης. • Η γείωση του προϊόντος είναι υποχρεωτική βάσει νόμου. • Το καλώδιο τροφοδοσίας θα πρέπει να είναι αρκετά μακρύ ώστε να επιτρέπεται η σύνδεση του εντοιχιζόμενου προϊόντος στο

ηλεκτρικό ρεύμα. • Για να τηρούνται οι ισχύοντες κανονισμοί ασφαλείας, η εγκατάσταση θα πρέπει να διαθέτει πολυπολικό διακόπτη που να εξασφαλίζει την πλήρη αποσύνδεση από το δίκτυο σε περίπτωση υπέρτασης κατηγορίας III, σε συμμόρφωση με τους κανόνες εγκατάστασης. • Μη χρησιμοποιείτε πολύπριζα ή μπαλαντζές. • Μετά την ολοκλήρωση της εγκατάστασης, ο χρήστης δεν πρέπει να έχει πρόσβαση στα ηλεκτρικά μέρη. • Το προϊόν και τα προσβάσιμα μέρη του θερμαίνονται κατά τη διάρκεια της χρήσης. Προσοχή, μην ακουμπάτε τις θερμές εστίες της συσκευής. • Μην αφήνετε τα παιδιά να παίζουν με το προϊόν. Κρατήστε τα σε απόσταση ασφαλείας και υπό την εποπτεία σας διότι τα προσβάσιμα μέρη του μπορεί να υπερθερμανθούν κατά τη διάρκεια της χρήσης. • Τα άτομα με καρδιακό βηματοδότη ή εμφυτεύσιμο απινιδωτή είναι σημαντικό να εξασφαλίσουν, πριν από τη χρήση της επαγωγικής εστίας, ότι ο βηματοδότης τους είναι συμβατός με το προϊόν. • Τόσο κατά τη διάρκεια όσο και μετά τη χρήση μην αγγίζετε τα θερμαινόμενα στοιχεία του προϊόντος. • Αποφύγετε την επαφή με πανιά ή άλλα εύφλεκτα υλικά εάν δεν έχουν κρυώσει επαρκώς όλα τα εξαρτήματα της συσκευής, διότι υπάρχει κίνδυνος πυρκαγιάς. • Μην τοποθετείτε εύφλεκτα υλικά επάνω ή πλησίον του προϊόντος. • Τα υπερθερμασμένα λίπη και λάδια παίρνουν εύκολα φωτιά. Να είστε πάντα σε επαγρύπνηση όταν μαγειρεύετε φαγητά πλούσια σε λίπη ή λάδια. • Εάν η επιφάνεια ραγίσει, απενεργοποιήστε το προϊόν για να αποφύγετε τον κίνδυνο ηλεκτροπληξίας. • Το προϊόν δεν προορίζεται για λειτουργία μέσω εξωτερικού χρονοδιακόπτη ή ενός χωριστού συστήματος τηλεχειρισμού. • Το μαγείρεμα επάνω σε εστία με λάδι ή λίπος δίχως επίβλεψη μπορεί να είναι επικίνδυνο και να προκαλέσει πυρκαγιά. • Το μαγείρεμα θα πρέπει να γίνεται υπό επίβλεψη. Θα πρέπει να είστε πάντα παρόντες όταν το μαγείρεμα είναι μικρής διάρκειας. • Μην προσπαθείτε ΠΟΤΕ να σβήσετε μία φωτιά χρησιμοποιώντας νερό. Αντίθετα, απενεργοποιήστε το προϊόν και καλύψτε τη φλόγα, π.χ. με ένα καπάκι ή με μια πυρίμαχη κουβέρτα. • Κίνδυνος πυρκαγιάς: μην τοποθετείτε αντικείμενα επάνω στις εστίες. • Μη χρησιμοποιείτε ατμοκαθαριστές, διότι υπάρχει κίνδυνος ηλεκτροπληξίας. • Μην ακουμπάτε μεταλλικά αντικείμενα, όπως μαχαίρια, πιρούνια, κουτάλια και καπάκια πάνω στην επιφάνεια των εστιών διότι υπάρχει κίνδυνος να υπερθερμανθούν. • Προτού συνδέσετε το προϊόν στο ηλεκτρικό ρεύμα: ελέγξτε την πινακίδα με τα τεχνικά χαρακτηριστικά (στο κάτω μέρος του προϊόντος) για να σιγουρευτείτε ότι η τάση και η ισχύς αντιστοιχούν στα χαρακτηριστικά του ρεύματος και ότι το φως σύνδεσης είναι κατάλληλο. Σε περίπτωση αμφιβολίας, απευθυνθείτε σε έναν ηλεκτρολόγο.

Σημαντικό: • Μετά τη χρήση, απενεργοποιήστε την εστία μαγειρέματος μέσω του σχετικού συστήματος ελέγχου και μη βασίζεστε στον ανιχνευτή σκεύους. • Για να μην ξεχειλίζει υγρό κατά το βράσιμο ή το ζέσταμα, μειώστε την παροχή θερμότητας. • Μην αφήνετε αναμμένες τις εστίες με άδειες κασαρόλες και τηγάνια ή χωρίς σκέυη. • Μόλις ολοκληρώσετε το μαγείρεμα, σβήστε την αντίστοιχη εστία μαγειρέματος. • Για το μαγείρεμα μη χρησιμοποιείτε ποτέ

αλουμινόχαρτο, και μην τοποθετείτε ποτέ κατευθείαν προϊόντα που είναι τυλιγμένα με αλουμινόχαρτο. Το αλουμινόχαρτο μπορεί να λιώσει και να προκαλέσει ανεπιθύμητη ζημιά στο προϊόν σας. ● Μη ζεσταίνετε ποτέ κονσέρβες με τρόφιμα εάν προηγουμένως δεν τις έχετε ανοίξει, διότι μπορεί να εκραγούν! Αυτή η προειδοποίηση ισχύει για όλους τους τύπους εστιών μαγειρέματος. ● Η χρήση υψηλής ισχύος, όπως η λειτουργία Booster, δεν ενδείκνυται για το ζέσταμα ορισμένων υγρών όπως για παράδειγμα το λάδι τηγανίσματος. Η υπερβολική θερμότητα μπορεί να είναι επικίνδυνη. Στις περιπτώσεις αυτές, συστήνουμε τη χρήση μικρότερης ισχύος. ● Τα σκεύη πρέπει να τοποθετούνται κατευθείαν επάνω στην εστία και να είναι κεντρορισμένα. Απαγορεύεται η τοποθέτηση αντικείμενων ανάμεσα στο σκεύος και την εστία. ● Σε περίπτωση υψηλών θερμοκρασιών το προϊόν μειώνει αυτόματα το επίπεδο ισχύος των εστιών. ● Πριν από οποιαδήποτε εργασία καθαρισμού ή συντήρησης, αποσυνδέστε το προϊόν από τον ηλεκτρικό ρεύμα βγάζοντας το φως από την πρίζα ή κατεβάζοντας τον γενικό διακόπτη του σπιτιού σας. ● Για όλες τις εργασίες εγκατάστασης και συντήρησης θα πρέπει να χρησιμοποιείτε γάντια εργασίας. ● Το προϊόν μπορεί να χρησιμοποιηθεί από παιδιά ηλικίας άνω των 8 ετών και από άτομα με μειωμένες φυσικές, αισθητηριακές ή διανοητικές ικανότητες, ή από άτομα που στερούνται εμπειρίας ή απαραίτητης γνώσης, με την προϋπόθεση ότι αυτά βρίσκονται υπό επίβλεψη ή έχουν λάβει οδηγίες σχετικά με τη ασφαλή χρήση του προϊόντος και την κατανοήση των σχετικών κινδύνων. ● Πρέπει να επιβεβαιώνετε ότι τα παιδιά δεν παίζουν με το προϊόν. ● Ο καθαρισμός και η συντήρηση δεν πρέπει να εκτελούνται από παιδιά χωρίς επίβλεψη. ● Το προϊόν πρέπει να καθαρίζεται συχνά τόσο εσωτερικά όσο και εξωτερικά (ΤΟΥΛΑΧΙΣΤΟΝ ΜΙΑ ΦΟΡΑ ΤΟ ΜΗΝΑ), τηρώντας πάντα όσα αναφέρονται ρητά στις οδηγίες συντήρησης. ● Το τηγάνισμα θα πρέπει να εκτελείται υπό επίβλεψη διότι υπάρχει κίνδυνος να αρπάξει φωτιά το καυτό λάδι. ● Προσοχή! Όταν η εστία μαγειρέματος είναι σε λειτουργία, τα προσβάσιμα μέρη της συσκευής μπορεί να αναπτύξουν υψηλή θερμοκρασία. ● Προσοχή! ● Μη συνδέετε το προϊόν στο ηλεκτρικό ρεύμα εάν δεν έχει ολοκληρωθεί πλήρως η εγκατάσταση. ● Για τις εργασίες εγκατάστασης χρησιμοποιείτε αποκλειστικά τις βίδες που παρέχονται μαζί με το προϊόν ή, εάν δεν παρέχονται, αγοράστε βίδες κατάλληλου τύπου. Χρησιμοποιείτε βίδες κατάλληλου μήκους σύμφωνα με τον Οδηγό εγκατάστασης. ● Είναι σημαντικό να φυλάσσετε το παρόν εγχειρίδιο για μελλοντική αναφορά. Σε περίπτωση πώλησης, παραχώρησης ή μετακόμισης, το εν λόγω έγγραφο θα πρέπει να συνοδεύει τη συσκευή.

⚠️ ΑΣΦΑΛΕΙΑ ΚΑΤΑ ΤΗΝ ΗΛΕΚΤΡΙΚΗ ΣΥΝΔΕΣΗ

● Αποσυνδέστε το προϊόν από το ηλεκτρικό ρεύμα. ● Η εγκατάσταση θα πρέπει να εκτελείται από επαγγελματικά εξειδικευμένο προσωπικό που γνωρίζει τους ισχύοντες κανονισμούς σχετικά με την εγκατάσταση και την ασφάλεια. ● Ο κατασκευαστής δεν φέρει καμία ευθύνη για

τυχόν ζημιές σε ανθρώπους, ζώα ή αντικείμενα σε περίπτωση μη τήρησης των οδηγιών που περιέχονται στο παρόν κεφάλαιο. ● Το καλώδιο τροφοδοσίας πρέπει να είναι αρκετά μακρύ ώστε να είναι δυνατή η αφαίρεση της μονάδας εστιών από τον πάγκο. ● Βεβαιωθείτε ότι η τάση που αναγράφεται στην πινακίδα των τεχνικών στοιχείων στο βάθος του προϊόντος είναι ίδια με εκείνη του ηλεκτρικού δικτύου του χώρου εγκατάστασης. ● Μη χρησιμοποιείτε μπαλαντέζες. ● Το ηλεκτρικό καλώδιο γείωσης πρέπει να είναι 2 εκ. μακρύτερο από τα υπόλοιπα καλώδια. ● Σε περίπτωση που το προϊόν δεν διαθέτει καλώδιο τροφοδοσίας, χρησιμοποιήστε ένα με ελάχιστη διατομή 2,5 mm² για ισχύ έως 5500 Watt, ενώ για μεγαλύτερη ισχύ η διατομή θα πρέπει να είναι 4 mm². ● Το καλώδιο δεν πρέπει να φτάνει σε θερμοκρασία που ξεπερνά κατά 50°C τη θερμοκρασία περιβάλλοντος. ● Το προϊόν προορίζεται για μόνιμη σύνδεση στο ηλεκτρικό δίκτυο, επομένως η σύνδεση πρέπει να πραγματοποιείται σε σταθερό δίκτυο μέσω κατάλληλου πολυπολικού διακόπτη, που να εξασφαλίζει πλήρη αποσύνδεση από το ρεύμα στις περιπτώσεις της κατηγορίας υπέρτασης III και που να είναι εύκολα προσβάσιμος μετά την εγκατάσταση.

● **Προσοχή!** Η αντικατάσταση του καλωδίου διασύνδεσης θα πρέπει να εκτελείται από την εξουσιοδοτημένη υπηρεσία τεχνικής υποστήριξης ή από άτομο με παρόμοια εξειδίκευση.

● **Προσοχή!** Προτού επανασυνδέσετε το κύκλωμα στην παροχή ηλεκτρικού ρεύματος και ελέγξετε τη σωστή λειτουργία της συσκευής, θα πρέπει να εξακριβώσετε ότι το καλώδιο ρεύματος είναι σωστά συνδεδεμένο.

⚠️ ΑΣΦΑΛΕΙΑ ΚΑΤΑ ΤΗΝ ΕΓΚΑΤΑΣΤΑΣΗ

● Τόσο η ηλεκτρική όσο και η μηχανική εγκατάσταση πρέπει να πραγματοποιούνται από εξειδικευμένο προσωπικό.

● **Πριν την έναρξη της εγκατάστασης:** Αφού αφαιρέσετε το προϊόν από τη συσκευασία επαληθεύστε ότι δεν έχει υποστεί ζημιά κατά τη μεταφορά και σε περίπτωση προβλήματος, επικοινωνήστε με τον προμηθευτή σας ή με την Υπηρεσία Υποστήριξης Πελατών, προτού προχωρήσετε στην εγκατάσταση. Βεβαιωθείτε ότι το προϊόν που αγοράσατε έχει κατάλληλες διαστάσεις για το προεπιλεγμένο σημείο εγκατάστασης. Βεβαιωθείτε ότι μέσα στη συσκευασία δεν υπάρχουν (για λόγους μεταφορικής συνοδευτικά υλικά (για παράδειγμα φάκελοι με βίδες, εγγυήσεις, κτλ.), και αν υπάρχουν, αφαιρέστε τα και φυλάξτε τα. Τέλος, βεβαιωθείτε ότι πλησίον του σημείου εγκατάστασης υπάρχει διαθέσιμη πρίζα ρεύματος

● **Προετοιμασία του επίπλου για τον εντοιχισμό:**

● Πραγματοποιήστε όλες τις εργασίες κοπής του επίπλου προτού τοποθετήσετε τη μονάδα των εστιών και αφαιρέστε ροκανίδια ή υπολείμματα κατεργασίας.

Η ελάχιστη απόσταση ανάμεσα στην εστία μαγειρέματος και τον τοίχο πρέπει να είναι τουλάχιστον 50mm μπροστά, τουλάχιστον 50mm στο πλάι και τουλάχιστον 550mm σε σχέση με τα πάνω ντουλάπια.

ΣΗΜ.: κατά τον σχεδιασμό των χώρων πρέπει να τηρούνται οι οδηγίες του κατασκευαστή της κουζίνας.

• **Σημαντικό:** χρησιμοποιήστε ένα σφραγιστικό-συγκολλητικό ενός συστατικού (S), που να αντέχει σε θερμοκρασία έως 250°. Πριν την εγκατάσταση οι επιφάνειες τοποθέτησης της κόλλας πρέπει να καθαρίζονται σχολαστικά απομακρύνοντας κάθε ουσία που μπορεί να επηρεάσει την πρόσφυση (π.χ.: αποκολλητικά, συντηρητικά, λίπη, λάδια, σκόνες, υπολείμματα παλιάς κόλλας, κτλ.). Η κόλλα πρέπει να απλώνεται ομοιόμορφα σε όλη την περιμετρο της κορνίζας. Μετά τη συγκόλληση αφήστε την κόλλα να στεγνώσει για περίπου 24 ώρες.

• **Προσοχή!** Εάν η τοποθέτηση των βιδών και των στοιχείων στερέωσης δεν πραγματοποιείται σύμφωνα με τις οδηγίες χρήσεως, ενδέχεται να προκληθούν κίνδυνοι ηλεκτρικής φύσεως.

• **Σημείωση:** για τη σωστή εγκατάσταση του προϊόντος συνιστάται να τυλιγείτε τους σωλήνες με κολητική ταινία που έχει τα ακόλουθα χαρακτηριστικά: ελαστική μεμβράνη από μαλακό PVC, με κόλλα ακρυλικής βάσης, που συμμορφώνεται με τον κανονισμό DIN EN 60454, επιβραδυντικό φλόγας, εξαιρετική αντοχή στη γήρανση, ανθεκτικό στις διακυμάνσεις της θερμοκρασίας, με δυνατότητα χρήσης σε χαμηλές θερμοκρασίες.

ΑΠΟΡΡΙΨΗ ΠΡΟΪΟΝΤΟΣ ΣΤΟ ΤΕΛΟΣ ΤΗΣ ΖΩΗΣ ΤΟΥ



Η συσκευή αυτή φέρει σήμανση σύμφωνα με την Ευρωπαϊκή Οδηγία 2012/19/EK - UK SI 2013 Αρ.3113, Απόβλητα Ηλεκτρικού και Ηλεκτρονικού Εξοπλισμού (ΑΗΗΕ).

Βεβαιωθείτε ότι η απόρριψη αυτού του προϊόντος εκτελείται σωστά. Ο χρήστης συμβάλλει στην πρόληψη των πιθανών αρνητικών επιπτώσεων για το περιβάλλον και την υγεία. Το σύμβολο επάνω στο προϊόν ή στα συνοδευτικά έγγραφα υποδεικνύει ότι το εν λόγω προϊόν δεν πρέπει να απορρίπτεται μαζί με τα οικιακά απορρίμματα αλλά πρέπει να παραδίδεται σε κατάλληλο σημείο συλλογής για την ανακύκλωση ηλεκτρικού και ηλεκτρονικού εξοπλισμού. Η απόρριψη του προϊόντος θα πρέπει να γίνεται σύμφωνα με τους τοπικούς κανονισμούς διάθεσης των αποβλήτων. Για περισσότερες πληροφορίες σχετικά με την επεξεργασία, ανάκτηση και ανακύκλωση αυτής της συσκευής, επικοινωνήστε με το αρμόδιο γραφείο του δήμου σας, την υπηρεσία περισυλλογής οικιακών απορριμμάτων ή με το κατάστημα απ' όπου αγοράσατε τη συσκευή.

ΚΑΝΟΝΙΣΜΟΙ

Η συσκευή αυτή, η οποία προορίζεται για επαφή με τρόφιμα, συμμορφώνεται με τον κανονισμό (ΕΚ) αρ.1935/2004 και έχει σχεδιαστεί, κατασκευαστεί και διατεθεί στην αγορά σύμφωνα με τις απαιτήσεις ασφάλειας της Οδηγίας «Χαμηλής Τάσης» 2014/35/ΕΕ, και τις απαιτήσεις προστασίας της Οδηγίας «Ηλεκτρομαγνητικής Συμβατότητας» (EMC) 2014/30/ΕΕ.

2. ΧΡΗΣΗ

Η λειτουργία της συσκευής βασίζεται στο [φυσικό]

φαινόμενο της μαγνητικής επαγωγής -δηλ. στην απευθείας μεταφορά ενέργειας από την παροχή ισχύος στην κατασρόλα.

Πλεονεκτήματα: Σε σύγκριση με τις κοινές ηλεκτρικές εστίες μαγειρέματος, η επαγωγική εστία είναι: **Πιο ασφαλής:** μικρότερη θερμοκρασία στη γυάλινη επιφάνεια.

Πιο γρήγορη: μικρότερο χρόνο για το ζέσταμα του φαγητού. **Πιο ακριβής:** η εστία ανταποκρίνεται άμεσα στις εντολές σας. **Πιο αποδοτική:** το 90% της απορροφούμενης ενέργειας μετατρέπεται σε θερμότητα. Επιπλέον, με την απομάκρυνση του μαγειρικού σκεύους από την εστία, η παροχή ενέργειας διακόπτεται άμεσα κι έτσι επιτυγχάνεται εξοικονόμηση.

• Σκεύη μαγειρικής



Χρησιμοποιείτε μόνο κατασρόλες που φέρουν αυτό το σύμβολο.

Σημαντικό:

για την αποφυγή καταστροφής της εστίας, μην χρησιμοποιείτε:

- σκεύη με βάση που δεν είναι τελείως επίπεδη,
- μεταλλικά σκεύη με εμαγιέ βάση,
- σκεύη με τραχιά βάση για να μην γρατζουνίζεται η επιφάνεια των εστιών,
- μην ακουμπάτε ποτέ ζεστές κατασρόλες και τηγάνια επάνω στον πίνακα ελέγχου της επιφάνειας εστιών.
- Όσα σκεύη είναι κατάλληλα για χρήση σε επαγωγικές εστίες δεν σημαίνει ότι λειτουργούν και αποτελεσματικά λόγω του ότι η βάση τους μπορεί να αποτελείται μερικώς από σιδηρομαγνητικό υλικό! Όταν αγοράζετε κατασρόλες ή τηγάνια επιβεβαιώνετε πάντα ότι:
- η βάση αποτελείται εξ ολοκλήρου από σιδηρομαγνητικό υλικό. Στην αντίθετη περίπτωση μειώνεται τόσο η αποτελεσματικότητα της μετάδοσης της θερμότητας όσο και η ομοιομορφία της, με αποτέλεσμα η θερμοκρασία της επιφάνειας του τηγανιού/κατασρόλας να μην είναι κατάλληλη για μαγείρεμα



• η βάση δεν περιέχει αλουμίνιο: το σκεύος δεν θερμαίνεται και επίσης ενδέχεται να μην αναγνωρίζεται από τους επαγωγείς.



- Βάσεις που είναι μη επίπεδες ή που έχουν τραχιά επιφάνεια.
- Μειώνεται η επιφάνεια επαφής μεταξύ του επαγωγέα και του σκεύους με αποτέλεσμα να μειώνεται η απόδοση και

να δυσκολεύει το μαγείρεμα.

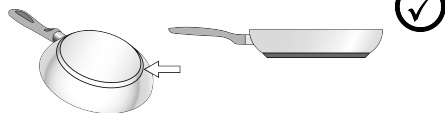

• Προυπάρχοντα σκεύη

Για να βεβαιωθείτε ότι το σκεύος είναι κατάλληλο για επαγωγικές εστίες, χρησιμοποιήστε έναν μαγνήτη: Τα ακατάλληλα σκεύη δεν έλκονται από τον μαγνήτη. Και σε αυτή την περίπτωση ισχύουν οι οδηγίες που αναφέρονται στην προηγούμενη παράγραφο.

• Συνιστώμενες διαμέτροι βάσης σκευών

ΣΗΜΑΝΤΙΚΟ: αν οι κατασρόλες δεν έχουν το σωστό μέγεθος οι εστίες μαγειρέματος δεν ανάβουν. Για να δείτε την ελάχιστη διάμετρο της κατασρόλας που μπορείτε να χρησιμοποιήσετε σε κάθε εστία ξεχωριστά, συμβουλευτείτε τις εικόνες του παρόντος εγχειριδίου.

Προσοχή: Προκειμένου να διασφαλίζεται η απόδοση του μαγειρέματος και η ποιότητα του προϊόντος **ΔΕΝ** συιστάται η χρήση προσαρμογέων επαγωγικής εστίας.

• Εξοικονόμηση ενέργειας

Χρησιμοποιείτε τηγάνια και κατασρόλες με διάμετρο βάσης ίδια με εκείνη της εστίας μαγειρέματος. Χρησιμοποιείτε μόνο κατασρόλες και τηγάνια με επίπεδες βάσεις. - Εφόσον είναι δυνατό, αφήστε το καπάκι επάνω στις κατασρόλες κατά τη διάρκεια του μαγειρέματος. Μαγειρεύετε τα λαχανικά, τις πατάτες, κτλ. με μικρή ποσότητα νερού προκειμένου ο χρόνος μαγειρέματος να είναι μειωμένος. Η χρήση χύτρας ταχύτητας μειώνει περαιτέρω την κατανάλωση ενέργειας και τον χρόνο μαγειρέματος. Τοποθετείτε πάντα την κατασρόλα στο κέντρο της εστίας που είναι σχεδιασμένη.

3. ΛΕΙΤΟΥΡΓΙΑ

ΠΙΝΑΚΑΣ ΕΛΕΓΧΟΥ

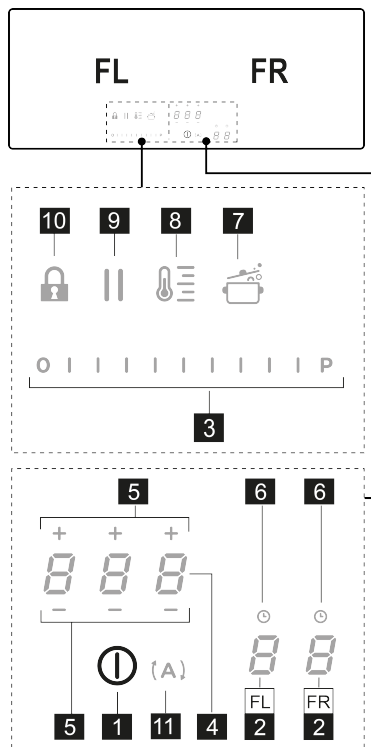

T. Λειτουργία

1	ON/OFF της εστίας μαγειρέματος και του απορροφητήρα
2	Επιλογή εστιών μαγειρέματος / Οθόνη εστίας μαγειρέματος
3	Αύξηση/Μείωση ισχύος μαγειρέματος και ταχύτητας (ισχύος) απορρόφησης Προβολή επιπέδου ισχύος μαγειρέματος και ταχύτητας (ισχύος) απορρόφησης
4	Ενεργοποίηση Χρονοδιακόπτη «STAND ALONE» Οθόνη: Χρονοδιακόπτης «STAND ALONE» / Χρονοδιακόπτης Εστιών μαγειρέματος.
5	Αύξηση/Μείωση χρόνου Χρονοδιακόπτη «STAND ALONE» / Χρονοδιακόπτης Εστιών μαγειρέματος
6	Ενεργοποίηση Χρονοδιακόπτη Εστιών μαγειρέματος Δείκτης ενεργού Χρονοδιακόπτη Εστιών μαγειρέματος

7	Ενεργοποίηση Automatic Heat Up [Αυτόματης Θέρμανσης]
8	Ενεργοποίηση Temperature Manager [Διαχείρισης Θερμοκρασίας] (Λειτουργία Θέρμανσης)
9	Παύση
10	Key Lock [Κλειδωμα]
11	Επιλογή Power Limitation

ΤΙ ΠΡΕΠΕΙ ΝΑ ΓΝΩΡΙΖΕΤΕ ΠΡΟΤΟΥ ΞΕΚΙΝΗΣΕΤΕ

Όλες οι λειτουργίες της παρούσας επιφάνειας επαγωγικών εστιών έχουν ρυθμιστεί σύμφωνα με τους πιο αυστηρούς κανονισμούς ασφαλείας. Έτσι λοιπόν:

• **Ορισμένες λειτουργίες δεν ενεργοποιούνται, ή απενεργοποιούνται αυτόματα, εάν δεν υπάρχει κάποιο σκεύος τοποθετημένο επάνω σε αυτή ή εάν αυτό δεν έχει τοποθετηθεί σωστά.**

• Σε άλλες περιπτώσεις οι ενεργές λειτουργίες απενεργοποιούνται αυτόματα μετά από μερικά δευτερόλεπτα όταν η λειτουργία που έχετε επιλέξει απαιτεί κάποια άλλη ρύθμιση την οποία δεν έχετε ολοκληρώσει (π.χ.: «Ενεργοποίηση επιφάνειας εστιών μαγειρέματος» χωρίς «Επιλογή εστίας μαγειρέματος» και «Θερμοκρασία λειτουργίας», ή «Λειτουργία Lock [Κλειδωμα]» ή «Timer [Χρονοδιακόπτης]»).

Περιμένετε έως ότου απενεργοποιηθεί το εν λόγω σύμβολο στην οθόνη πριν ακουμπήσετε τις εστίες.

Προσοχή! Σε περίπτωση, για παράδειγμα, που γίνεται παρατεταμένη χρήση της εστίας μαγειρέματος, η απενεργοποίηση της μπορεί να μην εκτελείται άμεσα, διότι βρίσκεται σε στάδιο ψύξης. Στην προκειμένη περίπτωση,

στην οθόνη των εστιών εμφανίζεται το σύμβολο **H** που επισημαίνει ότι η εστία βρίσκεται στο συγκεκριμένο στάδιο. Περιμένετε έως ότου απενεργοποιηθεί το εν λόγω σύμβολο στην οθόνη πριν ακουμπήσετε τις εστίες.

ΟΘΟΝΗ ΕΣΤΙΑΣ ΜΑΓΕΙΡΕΜΑΤΟΣ

στις αντίστοιχες οθόνες των εστιών μαγειρέματος εμφανίζονται τα εξής:

Λειτουργία	Τιμή
Εστία μαγειρέματος ενεργοποιημένη	0
Power Level [Στάθμη Ισχύος]	1...9-P
Residual Heat Indicator [Δείκτης Θερμής Επιφάνειας]	H
Pot Detector [Σύστημα Εντοπισμού Σκευών]	U
Λειτουργία Temperature Manager [Διαχείρισης Θερμοκρασίας] ενεργοποιημένη	U
Λειτουργία Παύσης	
Λειτουργία Automatic Heat UP [Αυτόματης Θέρμανσης]	A

ΧΑΡΑΚΤΗΡΙΣΤΙΚΑ ΤΗΣ ΕΠΙΦΑΝΕΙΑΣ ΕΣΤΙΩΝ

• Safe Activation [Ασφαλής Ενεργοποίηση]

Το προϊόν ενεργοποιείται μόνον με την παρουσία σκευών επάνω στις εστίες μαγειρέματος. Η διαδικασία θέρμανσης δεν ξεκινάει εάν δεν τοποθετήσετε πρώτα κάποιο σκεύος επάνω στις εστίες ή διακόπτεται εάν αφαιρέσετε το σκεύος.

• Pot Detector [Σύστημα Εντοπισμού Σκευούς]

Το προϊόν ανιχνεύει αυτομάτως την παρουσία σκευών στις εστίες μαγειρέματος.

• Safety Shut Down [Απενεργοποίηση Ασφάλειας]

Για λόγους ασφαλείας οι εστίες παραμένουν αναμμένες για ένα συγκεκριμένο χρονικό διάστημα το οποίο εξαρτάται από το επίπεδο ισχύος που έχετε επιλέξει.

• Residual Heat Indicator [Δείκτης Υπολειπόμενης Θερμότητας]

Με την απενεργοποίηση μιας ή περισσότερων εστιών η παρουσία υπολειπόμενης θερμότητας επισημαίνεται μέσω ειδικού οπτικού σήματος που εμφανίζεται στην οθόνη της

αντίστοιχης εστίας, μέσω του συμβόλου **H**.

ΧΡΗΣΗ ΤΗΣ ΕΠΙΦΑΝΕΙΑΣ ΕΣΤΙΩΝ ΜΑΓΕΙΡΕΜΑΤΟΣ

Σημείωση: Για να ενεργοποιήσετε οποιαδήποτε λειτουργία θα πρέπει να ανάψετε πρώτα μία τουλάχιστον εστία

• Ενεργοποίηση

Πατήστε (αγγίξτε) στιγμιαία το πλήκτρο **ON/OFF (1)**

μονάδας μαγειρέματος / απορροφητήρα: το σύμβολο **0** ανάβει. **Εάν συνεχίσετε να πατάτε:** όλες οι διαθέσιμες λειτουργίες εμφανίζονται για λίγο και έπειτα παραμένουν ενεργές μόνο οι βασικές. Οι άλλες θα μπορούν να ενεργοποιηθούν και να χρησιμοποιηθούν στη συνέχεια, κατά τη διάρκεια της χρήσης της συσκευής.

ΣΗΜΑΝΤΙΚΟ: όλες οι διαθέσιμες λειτουργίες φωτίζονται με φως χαμηλής έντασης, το οποίο γίνεται εντονότερο μόνο τη στιγμή που ενεργοποιούνται.

Ξαναπατήστε για σβήσιμο

Σημείωση: Αυτή η λειτουργία είναι σημαντική για όλες τις υπόλοιπες [λειτουργίες].

• Επιλογή των εστιών μαγειρέματος

Αγγίξτε (πατήστε) την περιοχή **Επιλογή/Οθόνη (2)** που αντιστοιχεί στην επιθυμητή εστία μαγειρέματος.

• Power Level [Επίπεδο Ισχύος]

Η μονάδα διαθέτει 9 επίπεδα ισχύος. Αγγίξτε και κυλήστε τα δάχτυλα κατά μήκος της **Μπάρας επιλογής (3):**

προς τα δεξιά για να αυξήσετε το επίπεδο ισχύος,

προς τα αριστερά για να μειώσετε το επίπεδο ισχύος.

Το ρυθμισμένο επίπεδο ισχύος θα εμφανιστεί στην περιοχή **Επιλογή/Οθόνη (2)**

• **Power Booster [Έξτρα Ισχύς]**

Το προϊόν διαθέτει ένα επιπρόσθετο επίπεδο ισχύος (πέραν του επιπέδου **S**) το οποίο παραμένει σε λειτουργία για 5 λεπτά. Εν συνεχεία η ισχύς επιστρέφει στα προηγούμενα επίπεδα λειτουργίας.

Αγγίξτε και κυλήστε τα δάχτυλα κατά μήκος της **Μπάρας**

επιλογής (3) (πέραν του επιπέδου **S**) και ενεργοποιήστε το Power Booster [Έξτρα Ισχύς]. Το επίπεδο Power Booster [Έξτρα Ισχύς] επισημαίνεται στην περιοχή

Επιλογή/Οθόνη (2) με το σύμβολο **P**

• **Power Booster [Έξτρα Ισχύς]**

Το προϊόν διαθέτει ένα επιπρόσθετο επίπεδο ισχύος (πέραν του επιπέδου **S**) το οποίο παραμένει σε λειτουργία για 5 λεπτά. Εν συνεχεία η ισχύς επιστρέφει στα προηγούμενα επίπεδα λειτουργίας.

Αγγίξτε και κυλήστε τα δάχτυλα κατά μήκος της **Μπάρας**

επιλογής (3) (πέραν του επιπέδου **S**) και ενεργοποιήστε το Power Booster [Έξτρα Ισχύς]. Το επίπεδο Power Booster [Έξτρα Ισχύς] επισημαίνεται στην περιοχή

Επιλογή/Οθόνη (2) με το σύμβολο **P**

• **Χρονοδιακόπτης Εστιών Μαγειρέματος**

Η λειτουργία Χρονοδιακόπτη Εστιών Μαγειρέματος είναι μια αντίστροφη μέτρηση την οποία μπορείτε να ρυθμίσετε, ακόμη και ταυτόχρονα, σε κάθε εστία μαγειρέματος. Στο τέλος του ρυθμισμένου χρόνου οι εστίες μαγειρέματος σβήνουν αυτόματα και ο χρήστης ειδοποιείται με ένα ειδικό ηχητικό σήμα.

Ενεργοποίηση της Λειτουργίας Χρονοδιακόπτη Εστιών Μαγειρέματος

• Αγγίξτε (πατήστε) την περιοχή **Επιλογή/Οθόνη (2)** (power level διαφορετικό από μηδέν)

• Πατήστε το **(L)** (6) που αντιστοιχεί στην εστία μαγειρέματος

• Χρησιμοποιήστε τα σύμβολα **— + (5)** για να ρυθμίσετε τη διάρκεια του Χρονοδιακόπτη, που εμφανίζεται στη **Ζώνη/Οθόνη (4)**. Κατά τη διάρκεια της ρύθμισης το σύμβολο **(L)** (6) αναβοσβήνει.

Σημείωση: περιμένετε 10 δευτερόλεπτα χωρίς να πατήσετε καμία άλλη εντολή, έως ότου ξεκινήσει ο Χρονοδιακόπτης Εστίας Μαγειρέματος.

Σημείωση: ξαναπατώντας παρατεταμένα το **(L)** (6), γίνεται επαναφορά του Χρονοδιακόπτη της εστίας μαγειρέματος.

Εάν το επιθυμείτε, επαναλάβετε την ενέργεια για περισσότερες εστίες μαγειρέματος.

Κάθε εστία μαγειρέματος μπορεί να έχει ρυθμισμένο έναν

διαφορετικό Χρονοδιακόπτη. Στην οθόνη (4) θα εμφανιστεί η αντίστροφη μέτρηση της εστίας μαγειρέματος που είναι επιλεγμένη την τρέχουσα στιγμή. Εάν δεν είναι επιλεγμένη καμία εστία, πατώντας Οθόνη (4) εμφανίζεται η αντίστροφη μέτρηση του Χρονοδιακόπτη STAND ALONE.

Όταν ο χρονοδιακόπτης ολοκληρώσει την αντίστροφη μέτρηση εκπέμπεται ένα ηχητικό σήμα και η εστία μαγειρέματος σβήνει.

Για την απενεργοποίηση του Timer [Χρονοδιακόπτη]:

• επιλέξτε την εστία μαγειρέματος (2)

• ρυθμίστε τη διάρκεια του Χρονοδιακόπτη σε **0.00**, μέσω του **— + (5)**.

Ο τρόπος προβολής της αντίστροφης μέτρησης είναι ίδιος με εκείνον του Χρονοδιακόπτη STAND-ALONE.

• **Χρονοδιακόπτης «STAND ALONE»**

Ο Χρονοδιακόπτης αυτός είναι ένας ανεξάρτητος χρονοδιακόπτης αντίστροφης μέτρησης, ανεξάρτητος από τις εστίες μαγειρέματος (και από τη μονάδα του απορροφητήρα).

Ο Χρονοδιακόπτης ενεργοποιείται πατώντας την Εστία/Οθόνη (4).

Χρησιμοποιήστε τα σύμβολα **— + (5)** για να ρυθμίσετε τη διάρκεια του Χρονοδιακόπτη, που εμφανίζεται στην Εστία/Οθόνη (4)

Σημείωση: περιμένετε 10 δευτερόλεπτα χωρίς να πατήσετε κάποια άλλη εντολή, έως ότου ξεκινήσει η αντίστροφη μέτρηση.

Ο Χρονοδιακόπτης μπορεί να ρυθμιστεί έως 1 ώρα και 59 λεπ. το μέγιστο. Στην Εστία/Οθόνη (4) θα εμφανίζεται ο χρόνος που απομένει, ενώ στο τέλος της αντίστροφης μέτρησης θα ακουστεί ένα ηχητικό σήμα.

Σημείωση: Όταν η αντίστροφη μέτρηση πέσει κάτω από τα 10 λεπτά, στον χρονοδιακόπτη εμφανίζεται μια σταθερή τελεία ύστερα από τον πρώτο αριθμό.

Τιμή που εμφανίζεται	Χρόνος που απομένει
1:35	1 ώρα και 35 λεπ.
1.35	1 λεπ. και 35 δευτ.

Για την απενεργοποίηση του Χρονοδιακόπτη:

• επιλέξτε Εστία/Οθόνη (4)

• ρυθμίστε τη διάρκεια του Χρονοδιακόπτη σε Μηδέν

0.00, μέσω **— + (5)**

• **Power Limitation [Περιορισμός Ισχύος]**

Η λειτουργία Power Limitation επιτρέπει τη ρύθμιση της λειτουργίας του προϊόντος περιορίζοντας τη μέγιστη απορρόφησή του και ρυθμίζοντας την ισχύ απορρόφησης όλων των ενεργών εστιών μαγειρέματος, έτσι ώστε η συνολική απορρόφηση της μονάδας να μην ξεπερνά το μέγιστο ρυθμισμένο επίπεδο απορρόφησης.

Σημείωση: η ρύθμιση πρέπει να γίνεται με σβησμένη τη

μονάδα, χωρίς να πατάτε το πλήκτρο **Ⓛ ON/OFF (1)**, τη στιγμή της σύνδεσης της μονάδας μαγειρέματος στο ηλεκτρικό ρεύμα ή κατά την επανασύνδεση του ίδιου του ηλεκτρικού ρεύματος, εντός των επόμενων 2 λεπτών.

Για να ρυθμίσετε το σύστημα περιορισμού ισχύος [Power Limitation]:

- πατήστε **{ A }** (το οποίο θα αναβοσβήνει μόνο κατά τα πρώτα 2 λεπτά από την έναρξη τροφοδοσίας του προϊόντος)
- συνεχίζοντας να το έχετε πατημένο, πατήστε, μία κάθε φορά, όλες τις περιοχές **Επιλογής/Οθόνης (2)** των ζωνών μαγειρέματος, με αυτή τη σειρά **(FL-2 -> FR-2)** όπως φαίνεται στην εικόνα:

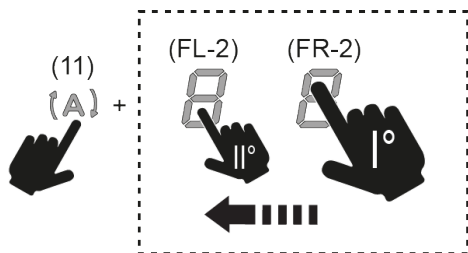

Σε αυτό το σημείο η Οθόνη **(FR-2)** θα εμφανίζει τα σύμβολα και εναλλάξ και η Οθόνη **(FL-2)** θα δείχνει το σύμβολο

- επιλέξτε την Οθόνη **(FR-2)**, θα ανάψει η **Μπάρα επιλογής (3)** στην οποία πρέπει να επιλέξετε την προτελευταία κάθετη γραμμή. Στην οθόνη **(FR-2)** θα εμφανίζονται πλέον τα σύμβολα και εναλλάξ.

Σε αυτό το σημείο θα μπορείτε να αλλάξετε την μίμη απορρόφησης της εστίας: επιλέξτε την Οθόνη **(FL-2)**, θα ανάψει και πάλι η **Μπάρα επιλογής (3)** από την οποία πρέπει να επιλέξετε μία από τις τρεις διαθέσιμες θέσεις, και ανάλογα με αυτή την επιλογή η Οθόνη **(FL-2)** θα

εμφανίσει μια τιμή μεταξύ και .

Παρακάτω θα δείτε έναν πίνακα που συσχετίζει την μίμη που εμφανίζεται με τη μέγιστη απορρόφηση της Εστίας:

Τιμή που εμφανίζεται	Ισχύς (Kw)
	3,6 Kw (προεπιλεγμένη ρύθμιση)
	3,6 Kw
	3,1 Kw

Για να αποθηκεύσετε την επιλογή που κάνατε πατήστε το πλήκτρο **ON/OFF (1)**, για 2 δευτερόλεπτα. Θα ακουστεί ένα παρατεταμένο ηχητικό σήμα το οποίο επιβεβαιώνει την εκτέλεση της ρύθμισης.

• **Key Lock [Κλειδώμα]**

Το Key Lock σας επιτρέπει να κλειδώσετε τις ρυθμίσεις της επιφάνειας από τυχαίες παρεμβολές τρίτων. Έτσι οι λειτουργίες που έχετε επιλέξει παραμένουν ασφαλείς.

Ενεργοποίηση:

- πατήστε **(10)** Επαναλάβετε την ενέργεια για απενεργοποίηση.

Σημείωση: εάν πατηθεί οποιαδήποτε άλλη λειτουργία ενώ

το Key Lock είναι ενεργό, το σύμβολο θα αρχίσει να αναβοσβήνει υποδεικνύοντας ότι η λειτουργία είναι σε χρήση και ότι ενδεχομένως πρέπει να απενεργοποιηθεί ώστε να μπορέσετε να χρησιμοποιήσετε τη μονάδα.

• **Automatic Heat UP [Αυτόματη Θέρμανση]**

Η λειτουργία Automatic Heat UP επιτρέπει τη γρηγορότερη εφαρμογή της ρυθμισμένης ισχύος. Με αυτή τη λειτουργία έχετε το πλεονέκτημα ότι τα φαγητά μαγειρεύονται πιο γρήγορα, δίχως όμως να υπάρχει κίνδυνος να καούν, διότι η θερμοκρασία δεν ξεπερνά εκείνη του ρυθμιζόμενου επιπέδου. Η λειτουργία αυτή διατίθεται για τα επίπεδα

ισχύος από έως .

Ενεργοποίηση:

- με αναμμένη την εστία μαγειρέματος πατήστε **(7)**,

στην Οθόνη **(2)** εμφανίζεται ένα που αναβοσβήνει, το οποίο εναλλάσσεται με την ισχύ που είναι ρυθμισμένη στην εστία μαγειρέματος.

Αυξάνοντας το επίπεδο ισχύος της εστίας μαγειρέματος: η λειτουργία Automatic Heat Up παραμένει ενεργή, με τη νέα ρύθμιση θερμοκρασίας.

Μειώνοντας το επίπεδο ισχύος της εστίας μαγειρέματος: η λειτουργία Automatic Heat απενεργοποιείται.

Σημείωση: εάν επιλέξετε ταυτόχρονα και μια άλλη εστία

μαγειρέματος, το σύμβολο **(7)** φωτίζεται και πάλι σε χαμηλή ένταση, και έτσι θα μπορείτε, και για τη συγκεκριμένη εστία, να ενεργοποιήσετε τη λειτουργία. Η λειτουργία παραμένει ωστόσο ενεργή για την εστία για την οποία είχε ήδη ρυθμιστεί, όπως επισημαίνεται στην Οθόνη **(2)**.

• **Παύση**

Η λειτουργία Παύσης επιτρέπει τη διακοπή οποιασδήποτε [ενεργής] λειτουργίας διότι μηδενίζει την ισχύ μαγειρέματος.

Ενεργοποίηση:

- πατήστε **(9)**, εμφανίζεται το σύμβολο το οποίο αναβοσβήνει στις οθόνες **(2)**

Για την απενεργοποίηση της λειτουργίας:

- πατήστε **(9)** ή **Μπάρα Επιλογής (3)** φωτίζεται
- πατήστε/κυλήστε τα δάχτυλα επάνω στη **Μπάρα Επιλογής (3)** για να απενεργοποιήσετε τη λειτουργία.

Σημείωση: η απενεργοποίηση επαναφέρει την κατάσταση στην οποία βρισκόταν η μονάδα πριν από την παύση, η μονάδα εξακολουθεί να λειτουργεί με τις ίδιες ρυθμίσεις που είχαν ρυθμιστεί προηγουμένως.

Σημείωση: εάν μετά από 10 λεπτά, η λειτουργία Παύσης δεν απενεργοποιηθεί, η μονάδα σβήνει αυτόματα.



• **Temperature Manager (Warming Function)**
[Διαχείριση Θερμοκρασίας] (Λειτουργία Θέρμανσης)

Η λειτουργία Temperature Manager [Διαχείριση Θερμοκρασίας] είναι μία λειτουργία ελέγχου που επιτρέπει τη διατήρηση της θερμότητας σε μια σταθερή θερμοκρασία, με την ισχύ να βρίσκεται στο βέλτιστο επίπεδο. Είναι ιδανική για τη διατήρηση της θερμότητας των ήδη έτοιμων φαγητών. Η λειτουργία Temperature Manager [Διαχείριση Θερμοκρασίας] ενεργοποιείται κατά

το πρώτο πάτημα του πλήκτρου  (8).





Στην οθόνη (2) της εστίας που λειτουργεί με Temperature Manager [Διαχείριση Θερμοκρασίας] εμφανίζεται το σύμβολο .

Σημείωση: εάν επιλέξετε ταυτόχρονα και μια άλλη εστία μαγειρέματος, το σύμβολο  (8) φωτίζεται και πάλι σε χαμηλή ένταση, και έτσι θα μπορείτε, και για τη συγκεκριμένη εστία, να ενεργοποιήσετε τη λειτουργία. Η λειτουργία παραμένει ωστόσο ενεργή για την εστία για την οποία είχε ήδη ρυθμιστεί, όπως επισημαίνεται στην Οθόνη (2).

Πατήστε ξανά  (8) για απενεργοποίηση και σβήσιμο, μέχρι το επίπεδο που εμφανίζεται στην Οθόνη (2) να γίνει .

Σημείωση: εάν υπάρχουν περισσότερες εστίες που λειτουργούν με το Temperature Manager (Warming Function) επιλέξτε πρώτα την εστία που επιθυμείτε μέσω της ζώνης Επιλογής (2). Η λειτουργία μπορεί να απενεργοποιηθεί και μέσω της **Μπάρας Επιλογής (3)**, ρυθμίζοντας το Power Level στο .

ΠΙΝΑΚΑΣ ΡΥΘΜΙΣΕΩΝ ΙΣΧΥΟΣ

Επίπεδο ισχύος		Τρόπος μαγειρέματος	Χρήση (βάσει της εμπειρίας και του τρόπου μαγειρέματος)
Μεγ. ισχύς		Γρήγορο ζέσταμα	Αύξηση σε σύντομο χρονικό διάστημα της θερμοκρασίας του φαγητού για γρήγορο βράσιμο νερού ή γρήγορο ζέσταμα υγρών
		Τηγάνισμα - βράσιμο	Ρόδισμα, έναρξη του μαγειρέματος, τηγάνισμα κατεψυγμένων προϊόντων, γρήγορο βράσιμο
Υψηλή ισχύς		Ρόδισμα - σοτάρισμα - βράσιμο - ψήσιμο	σοτάρισμα, διατήρηση έντονου βρασμού, μαγείρεμα και ψήσιμο (για σύντομο διάστημα 5-10 λεπτών)
		Ρόδισμα - μαγείρεμα - σιγοβράσιμο - σοτάρισμα - ψήσιμο	σοτάρισμα, διατήρηση χαμηλού βρασμού, μαγείρεμα και ψήσιμο (για μέτριο διάστημα 10-20 λεπτών), προθέρμανση σκευών
Μέτρια ισχύς		Μαγείρεμα - σιγοβράσιμο - σοτάρισμα - ψήσιμο	σιγοβράσιμο, διατήρηση πολύ χαμηλού βρασμού, μαγείρεμα (για μεγάλο διάστημα), ανακάτεμα ζυμαρικών
		Μαγείρεμα - αργό βράσιμο - δέσιμο - ανακάτεμα	μαγείρεμα μεγάλης διάρκειας (ρύζι, σάλτσες, ψητά, ψάρια) με υγρά (π.χ. νερό, κρασί, ζωμός, γάλα), ανακάτεμα ζυμαρικών
		Μαγείρεμα - αργό βράσιμο - δέσιμο - ανακάτεμα	Μαγείρεμα μεγάλης διάρκειας (με όγκο μικρότερο του ενός λίτρου: ρύζι, σάλτσες, ψητά, ψάρια) με υγρό (π.χ. νερό, κρασί, ζωμός, γάλα)
Χαμηλή ισχύς		Λιώσιμο - ξεπάγωμα - διατήρηση θερμοκρασίας ζεστών φαγητών - ανακάτεμα	Λιώσιμο βουτύρου, λιώσιμο σοκολάτας, ξεπάγωμα προϊόντων μικρού μεγέθους
		Λιώσιμο - ξεπάγωμα - διατήρηση θερμοκρασίας ζεστών φαγητών - ανακάτεμα	διατήρηση της θερμοκρασίας μικρών μερίδων φαγητού που μόλις μαγειρέψατε ή διατήρηση της θερμοκρασίας σκευών σε ρεβρίσματος και ανακάτεμα ριζότο
ΑΠΕΝΕΡΓΟΠΟΙΗΣΗ		Επιφάνεια στήριξης	Η μονάδα εστιών βρίσκεται σε κατάσταση αναμονής ή είναι απενεργοποιημένη (μπορεί να υπάρχει υπολειπόμενη θερμότητα στο τέλος του μαγειρέματος που υποδεικνύεται από την ένδειξη H-L-O)

4. ΣΥΝΤΗΡΗΣΗ

Προσοχή! Πριν ξεκινήσετε οποιαδήποτε διαδικασία καθαρισμού ή συντήρησης, βεβαιωθείτε ότι οι εστίες είναι σβηστές και ότι η ένδειξη παρουσίας θερμότητας έχει σβήσει.

ΣΥΝΤΗΡΗΣΗ ΜΟΝΑΔΑΣ ΕΣΤΙΩΝ

• Καθαρισμός των επαγωγικών εστιών

Η επιφάνεια μαγειρέματος πρέπει να καθαρίζεται μετά από κάθε χρήση.

Σημαντικό:

• Μη χρησιμοποιείτε λειαντικά σφουγγάρια καθαρισμού ή σύρματα. Η χρήση τους, με τον καιρό, μπορεί να καταστρέψει το τζάμι.



• Μη χρησιμοποιείτε χημικά καθαριστικά που προκαλούν ερεθισμό, όπως σπρέι φούρνου ή προϊόντα αφαίρεσης λεκέδων.

• ΜΗ ΧΡΗΣΙΜΟΠΟΙΕΙΤΕ ΑΤΜΟΚΑΘΑΡΙΣΤΕΣ!!!

Αφήστε την εστία να κρυώσει [μετά από κάθε χρήση] κι εν συνεχεία καθαρίστε την, αφαιρώντας υπολείμματα τροφής ή άλλους λεκέδες. Η ζάχαρη και γενικότερα τα τρόφιμα με υψηλή περιεκτικότητα σακχάρων θα πρέπει να καθαρίζονται άμεσα διότι μπορεί να καταστρέφουν την εστία μαγειρέματος. Το αλάτι, η ζάχαρη και η άμμος μπορεί να χαράξουν τη γυάλινη επιφάνεια [της συσκευής]. Για τον καθαρισμό της επιφάνειας των εστιών χρησιμοποιήστε μαλακό πανί, απορροφητικό χαρτί κουζίνας ή ειδικά καθαριστικά (ακολουθήστε τις οδηγίες του Κατασκευαστή).

5. ΥΠΟΣΤΗΡΙΞΗ

ΠΙΝΑΚΑΣ ΑΝΑΖΗΤΗΣΗΣ ΒΛΑΒΩΝ

Κωδικός αναφοράς	Περιγραφή	Πιθανές αιτίες	Λύση
	Ο πίνακας χειρισμού απενεργοποιείται λόγω υπερβολικά υψηλής θερμοκρασίας	Πολύ υψηλή εσωτερική θερμοκρασία στα ηλεκτρονικά μέρη	Πριν επαναχρησιμοποιήσετε την εστία [μαγειρέματος], περιμένετε να κρυώσει
	Μη κατάλληλο σκεύος	Απώλεια των μαγνητικών της ιδιοτήτων	Αφαιρέστε το σκεύος
	Προβλήματα επικοινωνίας μεταξύ διεπαφής και επαγωγικής ενότητας	Δεν φτάνει ηλεκτρικό ρεύμα στη μονάδα. Το καλώδιο τροφοδοσίας δεν είναι σωστά συνδεδεμένο ή είναι ελαττωματικό	Αποσυνδέστε την επιφάνεια [μαγειρέματος] από το ηλεκτρικό δίκτυο και ελέγξτε τη σύνδεση
Για όλες τις υπόλοιπες σημάνσεις σφάλματος	Επικοινωνήστε με το κέντρο εξυπηρέτησης πελατών και κοινοποιήστε τον κωδικό σφάλματος		

ΥΠΗΡΕΣΙΑ ΥΠΟΣΤΗΡΙΞΗΣ

Πριν επικοινωνήσετε με την Τεχνική Υποστήριξη

1. Βεβαιωθείτε ότι δεν μπορείτε να λύσετε από μόνοι σας το πρόβλημα σύμφωνα με τις οδηγίες της ενότητας «Εντοπισμός βλαβών».

2. Απενεργοποιήστε και ενεργοποιήστε εκ νέου τη συσκευή για να βεβαιωθείτε ότι το πρόβλημα έχει λυθεί.

Στην περίπτωση που η βλάβη παραμένει -μετά τη διενέργεια των παραπάνω ελέγχων- επικοινωνήστε με το πλησιέστερο Τμήμα Τεχνικής Υποστήριξης.

Följ noga instruktionerna i denna handbok. Tillverkaren fransäger sig allt ansvar för eventuella funktionsfel, skador eller bränder som uppstår på apparaten på grund av att instruktionerna i denna handbok inte har respekterats. Apparaten är endast avsedd för hushållsbruk för tillagning av livsmedel och utsugning av rök från själva tillagningen. Andra typer av användning är inte tillåtet (t.ex. rumsuppvärmning). Tillverkaren fransäger sig allt ansvar för olämplig användning eller felaktiga inställningar av reglagen.

Apparatens utseende kan skilja sig från illustrationen i ritningarna i denna handbok men alla anvisningar för användning, underhåll och installation förblir desamma.

- Läs igenom instruktionerna noggrant: dessa tillhandahåller viktig information beträffande installation, användning och säkerhet.
- Utför inte elektriska ändringar på apparaten.
- Innan installation av apparaten påbörjas, kontrollera att inga skador har uppstått på komponenterna. Kontakta i annat fall återförsäljaren innan installationen utförs.
- Kontrollera att apparaten är intakt innan du går vidare med installationen. Kontakta i annat fall återförsäljaren innan installationen utförs.

: detaljer som är markerade med denna symbol kan köpas separat hos specialiserade återförsäljare.

*: detaljer som är markerade med denna symbol är valfria tillbehör som endast levereras på vissa modeller och kan köpas på webbsidorna www.elica.com och www.shop.elica.com.

1. SÄKERHET OCH FÖRORDNINGAR

ALLMÄN SÄKERHET

Warning! Följ instruktionerna nedan noga: ● Produkten måste vara bortkopplad från elnätet innan några installationsåtgärder utförs. ● Installation och underhåll ska utföras av en behörig tekniker i enlighet med tillverkarens instruktioner och i enlighet med gällande lokala säkerhetsföreskrifter. Reparationer och byten av delar på apparaten som inte är särskilt angivna i handboken är inte tillåtna. ● Jordanslutning av produkten är obligatorisk enligt lag. ● Elkabeln ska vara tillräckligt lång för att ansluta den monterade produkten till elnätet när den är inbyggd i köksmöbelen. ● I syfte att utföra en korrekt anslutning i enlighet med gällande säkerhetsstandarder skall en godkänd enpolig strömbrytare installeras, enligt gällande installationsföreskrifter, som garanterar en total fränkoppling från elnätet enligt överspänningskategori III. ● Använd inte grenuttag eller förlängningssladdar. ● Efter avslutad installation ska samtliga elektriska komponenter vara placerade så att de inte är tillgängliga för användaren.

- Produkten och åtkomliga delar blir upphettade i samband med användningen. Var därför uppmärksam och undvik att vidröra värmeelementen. ● Kontrollera att barn inte leker med apparaten. Barn ska vistas på säkert avstånd från apparaten och hållas under uppsikt eftersom vissa delar blir mycket heta i samband med användningen. ● Det är viktigt att personer med hjärtstimulatorer och aktiva implanterade kontrollerar att stimulatorn är kompatibel med produkten innan induktionshällen används. ● Undvik att vidröra produktens värmeelement under och efter användningen. ● Undvik kontakt med trasor eller annat brandfarligt material tills apparatens alla komponenter har svalnat, risk för eldsvåda. ● Placera inte brandfarligt material på produkten eller i närheten av denna. ● Upphettat fett eller olja kan lätt fatta eld. Matlagning med livsmedel som innehåller mycket fett och olja ska ske under uppsikt. ● Om en spricka uppstått på ytan ska produkten stängas av för att undvika risken för elektriska stötar. ● Produkten är inte avsedd att kontrolleras med en utvändigtimer eller en extra fristående fjärrkontroll. ● Matlagning utan uppsikt med olja eller fett på spishällen kan medföra risker och orsaka bränder. ● Matlagning ska ske under uppsikt. Snabb matlagning ska ske under ständig uppsikt. ● Eldsvådor ska ALDRIG släckas med vatten. Stäng istället av produkten och kväv eldslågorna till exempel med ett lock eller en brandfilt. ● Brandfara: spishällen ska inte användas som avställningsyta. ● Använd inte ångregörare, risk för elektriska stötar. ● Placera aldrig metallföremål, såsom knivar, gafflar, skedar och lock på spishällens yta då de kan bli mycket heta. ● Innan apparaten ansluts till elnätet: kontrollera att spänningen och effekten som anges på märkplåten (placerad nedtill på produkten) överensstämmer med elnätets nätspänning och att anslutningskontakten är lämplig. I händelse av tvivel, kontakta en behörig elinstallatör.

Viktigt: ● Efter användning ska spishällen stängas av med hjälp av kontrollpanelen, vilket innebär att kastrullsensorn inte längre fungerar korrekt. ● Undvik att vätskor kokar över, sänk därför värmen för att koka och värma vätskor. ● Lämnar inte värmeelementen påslagna med tomma kastruller och stekpannor, eller utan kokkärl. ● Stäng av kokzonen när matlagningen har avslutats. ● Använd aldrig aluminiumfolie vid matlagningen och ställ aldrig produkter som har förpackats med aluminium direkt på spishällen. Aluminiumet riskerar att smälta och orsaka permanenta skador på produkten. ● Värm aldrig konserverburkar som innehåller livsmedel utan att öppna burken: de kan explodera! Denna varning gäller alla typer av spishällar. ● En hög effekt som till exempel Booster-funktionen är inte lämplig för att värma vissa vätskor, till exempel frytyrölja. En alltför hög värme kan utgöra fara. En lägre effekt är att föredra vid denna typ av matlagning. ● Kokkärlet måste placeras direkt på spishällen och mitt över kokzonen. Andra föremål får under inga omständigheter föras in mellan kokkärlet och spishällen. ● Vid mycket höga temperaturer minskar produkten automatiskt effektiviteten på kokzonerna. ● Innan någon typ av rengörings- eller underhållsåtgärder utförs, ska produkten fränkopplas nätförsörjningen genom att kontakten dras ur eller

huvudströmbrytaren kopplas från i bostaden. ● Använd arbetshandskar för alla typer av installations- och underhållsmoment. ● Produkten får användas av barn från 8 års ålder och av personer med nedsatt fysisk rörelseförmåga, sensorisk eller mental kapacitet, eller personer som saknar erfarenhet och kännedom om produkten, under förutsättning att användandet övervakas eller instruktioner ges angående ett säkert användande av produkten samt att användaren är medveten om de risker som den medför. ● Barn måste kontrolleras så att de inte leker med produkten. ● Rengöring och underhåll får utföras av barn endast om de är under uppsikt. ● Apparaten ska rengöras regelbundet både invändigt och utvändigt (MINST EN GÅNG I MÅNADEN), iakttä alla händelser vad som uttryckligen anges i underhållsinstruktionerna. ● Fritering ska göras under kontrollerade former för att undvika att den uppvärmda oljan fattar eld. ● Varning! När spishällen är på, kan åtkomliga delar på apparaten bli varma. ● Varning! Anslut inte produkten till elnätet förrän installationen är helt klar. ● Använd endast de fästskruvar som medföljer produkten för installationen, eller köp lämpliga skruvar om de inte medföljer apparaten. Använd skruvar av korrekt längd som identifieras i Installationshandboken. ● Det är viktigt att spara denna handbok så att den när som helst är tillgänglig för framtida konsultationer. I händelse av försäljning, överlåtelse eller flytt ska handboken alltid följa med produkten.

SÄKERHET FÖR ELANSLUTNING

● Koppla ur produkten från elnätet. ● Installationen ska utföras av behörig, erfaren personal som känner till gällande föreskrifter angående installation och säkerhet. ● Tillverkaren fransäger sig allt ansvar gentemot personer, djur och föremål om föreskrifterna i detta kapitel inte iakttas. ● Elkabeln ska vara tillräckligt lång för att spishällen ska kunna tas ur bänkskivan. ● Kontrollera att den spänning som anges på märkplåten, som är placerad på produktens undersida, överensstämmer med elnätets spänning i hemmet. ● Använd inte förlängningskablar. ● Jordkabeln ska vara 2 cm längre än övriga kablar. ● Om produkten inte är utrustad med en elkabel, använd en kabel med ett tvärsnitt på minst 2,5 mm² för en effekt på upp till 5500 Watt, medan ett tvärsnitt på minst 4 mm² behövs vid högre effekt. ● Ingen del av kabeln får uppnå en temperatur som överskrider lokalens temperatur med 50°C. ● Produkten kommer att vara permanent ansluten till elnätet, därför ska anslutningen med elnätet utföras med en godkänd flerpolig strömbrytare som garanterar en total fränkoppling från nätet i händelse av överspänning enligt klass III. Strömbrytaren ska vara lättillgänglig efter avslutad installation.

● **Varning!** Utbyte av anslutningskabeln måste utföras av vår auktoriserade tekniska support eller av någon med liknande behörighet.

● **Varning!** Kontrollera innan fläktens krets ansluts med nätspänningen att den fungerar korrekt och att elkabeln är korrekt monterad.

INSTALLATIONSSÄKERHET

● Såväl den elektriska som den mekaniska installationen måste utföras av behörig personal.

● **Innan installationen påbörjas:** Efter att du har packat upp produkten, kontrollera att den inte har skadats under transporten och kontakta vid problem återförsäljaren eller Kundtjänst innan du fortsätter med installationen. Kontrollera att den inköpta produkten har rätt mått för den valda installationsplatsen. Kontrollera om det finns tillbehör (som påsar med skruvar, garantier o.s.v.) som på grund av transporten placeras inne i förpackningen. Ta i så fall ut och förvara dem på ett säkert ställe. Kontrollera dessutom att det finns ett eluttag i närheten av installationsplatsen.

● **Förberedelse av köksmöbelen för inbyggnad:**

• Utför all sågning av möbelen innan spishällen förs in och avlägsna noggrant sågspån och rester efter sågningen.

Det minsta avståndet mellan hällen och väggen ska vara åtminstone 50mm framtill, på minst 50mm sidledes och minst 550mm i förhållande till överskåpen.

OBS: i projekteringen av utrymmena ska indikationerna från spisens tillverkare iakttas.

• **Viktigt:** använd ett (S), temperaturbeständigt enkomponentstätningsmedel, upp till 250°. Innan installationen ska de bänkytor som ska limmas rengöras noggrant för att ta bort alla ämnen som skulle kunna motverka ett bra fäste (t.ex.: avstrykningsmedel, konserveringsmedel, fetter, olja, damm, rester av äldre tätningsbeläggningar osv.). Limmet ska fördelas enhetligt över hela ramens omkrets. Efter limningen ska du låta det torka i ungefär 24 timmar.

• **Varning!** Det kan uppstå elektriska risker om skruvar och fixeringsanordningar inte installeras enligt dessa instruktioner.

● **Obs.:** för en korrekt installation av produkten rekommenderar vi att röret tejpas med en tejp som har följande egenskaper: mjuk, elastisk PVC-film med ett akrylaserat bindemedel, som uppfyller standarden IEC 60454; flamskyddsmedel; är mycket slitligt; tål temperaturväxlingar, kan användas vid låga temperaturer.

BORTSKAFFNING VID LIVSCYKELNS SLUT



Denna apparat är märkt i överensstämmelse med Europadirektivet 2012/19/EG - UK SI 2013 Nr.3113, Avfall av elektrisk och elektronisk utrustning (WEEE).

Se till att denna produkt bortskaffas på rätt sätt. Användaren bidrar till att förhindra potentiella negativa effekter för miljö och hälsa. Symbolen på produkten, eller i medföljande dokumentation, visar att denna produkt inte får behandlas som vanligt hushållsavfall. Den ska i stället lämnas in på lämpligt uppsamlingscenter för återvinning av elektrisk och elektronisk utrustning. Produkten ska bortskaffas enligt lokala miljöbestämmelser för avfallshantering. För mer information om hantering, återanvändning och återvinning av denna produkt, var god kontakta lokala myndigheter, ortens hanteringstjänst för hushållsavfall eller butiken där produkten inhandlades.

FÖRORDNINGAR

Denna apparat, avsedd att komma i kontakt med livsmedel, uppfyller förordning (EG) nr.1935/2004 och har utformats, byggts och släppts ut på marknaden i enlighet med säkerhetskraven i "Lågspänningsdirektivet" 2014/35/EU , skydds krav i "EMC"-direktivet 2014/30/EU.

2. ANVÄNDNING

Induktionshällens system grundar sig på det fysiska fenomenet med magnetisk induktion. Det här systemets grundläggande egenskap är att det överför energin från generatoren direkt till kastrullen.

Fördelar: Jämfört med en elektrisk spishäll är Induktionshällen: **Säkrare:** lägre temperatur på glasytan.

Snabbare: kortare tider för uppvärmning av mat. **Exaktare:** hällen reagerar omedelbart på dina kommandon.

Effektivare: 90 % av den upptagna energin förvandlas till värme. När kastrullen tas av hällen, bryts dessutom värmeöverföringen omedelbart vilket eliminerar onödig värmedispersion.

• Kokkär



Använd endast kastruller som är märkta med denna symbol.

Viktigt:

för att undvika bestående skador på hällens yta ska följande kokkär inte användas:

- kär med botten som inte är helt plan;
- metallkär med emaljotten;
- kär med skrovlig botten, för att undvika att repa hällens yta;
- ställ aldrig kastruller eller stekpannor som är varma på ytan på hällens kontrollpanel.
- Inte alla kastruller som är lämpliga för induktionshällar arbetar på ett effektivt sätt på grund av att bottarna delvis utgörs av ferromagnetiskt material!! Vid inköp av kastruller eller stekpannor, kontrollera att:
- botten är helt av ferromagnetiskt material. I annat fall sänks både effektiviteten för värmeöverföringen och dess enhetlighet, med temperaturer på stekpannans/kastrullens yta som inte är lämpliga för kokning.



• Botten inte innehåller aluminium: kärlet värms inte och kanske inte igenkänns av induktorerna.



• Bottnar som inte är plana eller har skrovlig yta.

• Kontaktytan mellan induktor och käril minskar och sänker dess effektivitet och försämrar matlagningssupplevelsen.

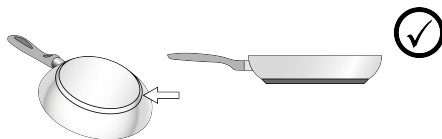

• Befintliga kokkär

Kontrollera med en vanlig magnet om kastrullen innehåller järn. Kokkär som inte är magnetiska är inte lämpliga för denna typ av matlagning. Även i detta fall gäller anvisningarna i föregående avsnitt.

• Lämplig bottendiameter

VIKTIGT: om kokkärlet inte har korrekta diametrar aktiveras inte kokzonen. För att se den minimala diametern på kokkärlet som ska användas på varje kokzon, se den illustrerade delen i manualen.

Observera: För att bibehålla tillagningsprestanda och produktens kvalitet, rekommenderar vi att inte använda induktionsadaptrar.

• Energibesparing

Använd grytor och kokkär som har en bottendiameter som är lika stor som kokzonen. Använd endast grytor och kokkär med en flat botten. Använd om möjligt lock på kokkärlet under matlagningen. Koka grönsaker, potatis o.s.v. med en liten mängd vatten för att sänka tillagningstiden. Energiförbrukningen och tillagningstiden sänks ytterligare vid användning av tryckkokare. Placera grytan mitt på kokzonen som markerats på spishällen.

3. FUNKTION

KONTROLLPANEL

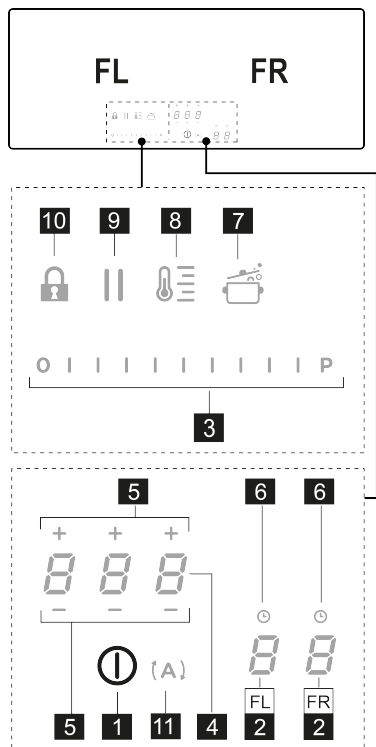

T.	Funktion
1	PÅ/AV för spishäll/frånluftsfläkt på spishäll
2	Val av kokzoner/Display för kokzon
3	Ökning/minskning av effektnivå för kokning och hastighet (effekt) för frånluftssug Visning av effektnivå för kokning och hastighet (effekt) för frånluftssug
4	Aktivering av Timer "STAND ALONE" (FRISTÅENDE) Display: Timer "STAND ALONE" (FRISTÅENDE)/Timer för kokzoner.
5	Ökning/minskning av tid Timer "STAND ALONE" (FRISTÅENDE)/Timer kokzoner
6	Aktivering Timer Kokzoner Indikator aktiverad Timer Kokzoner
7	Aktivering av Automatic Heat Up (Automatisk uppvärmning).

8	Aktivering Temperature Manager (Warming Function) (Temperaturhantering (Uppvärmningsfunktion))
9	Paus
10	Knapplös
11	Val effektbegränsning

DETTA BÖR DU VETA INNAN DU BÖRJAR

Spishällens samtliga funktioner har designats i enlighet med mycket stränga säkerhetsnormer. Därför:

- **Vissa funktioner aktiveras inte, eller inaktiveras automatiskt när kokzonerna saknar kokkärl eller när dessa är felplacerade.**

- I andra fall inaktiveras de aktiverade funktionerna automatiskt efter några sekunder när den valda funktionen kräver en ytterligare inställning som uteblivit (t.ex.: "Slå på spishällen" utan "Val av kokzon" och "Arbetstemperatur", eller "Låsfunktion" eller "Timer").

Vänta tills displayen släcks innan du närmar dig kokzonen.

Varning! I det fall (till exempel) spishällen används under en lång tidsperiod kan avstängningen av kokzonen fördröjas på grund av restvärmen. På kokzonernas display

visas symbolen **H** som indikerar att avsvlningsfasen pågår. Vänta tills displayen släcks innan du närmar dig kokzonen.

KOKZONERNAS DISPLAY

på displayerna för kokzonerna indikeras följande:

Funktion	Värde
Kokzonen är påslagen	0
Effektnivå	1...9-P
Residual Heat Indicator (Indikatorlampa för restvärme)	H
Pot Detector (Kokkärlsdetektor)	U
Funktionen Temperature Manager (Temperaturhantering) är aktiv	U
Pausfunktion	
Funktion Automatic Heat UP (Automatisk uppvärmning)	A

HÄLLENS FUNKTIONER

• **Safe Activation (Aktivering av säkerhetsavstängning)**

Produkten aktiveras endast om det finns kokkärl på kokzonerna: uppvärmningsprocessen aktiveras inte eller avbryts om det inte finns några kastruller eller om de tas bort från hällen.

• **Pot Detector (Kokkärlsdetektor)**

Produkten avläser automatiskt närvaron av kokkärl på spishällen.

• **Safety Shut Down (Säkerhetsavstängning)**

Av säkerhetsskäl har varje kokzon en maximal funktionstid som beror på den inställda effektnivån.

• **Residual Heat Indicator (Indikatorlampa för restvärme)**

Om en eller flera av kokzonerna stängs av, signaleras kvarvarande restvärme med en lampa för motsvarande

område på displayen, genom symbolen **H**.

ANVÄNDNING AV SPISHÄLL

Obs: För att aktivera eventuell funktion ska den önskade zonen först aktiveras

• **Påslagning**

Tryck in (rör vid) kort **Ⓛ ON/OFF (1)** spishäll/ fläkt:

symbolen **Ⓛ** tänds; **Genom fortsatt tryck:** blir alla de tillgängliga funktionerna synliga ett ögonblick, varefter endast de huvudsakliga förblir aktiva; de övriga kan användas och aktiveras, därefter, under användningen av enheten.

VIKTIGT: alla de tillgängliga funktionerna kommer att vara belysta med svagt ljus, som blir mera intensivt endast vid tillfället då de aktiveras.

Tryck igen för att stänga av

Obs: Denna funktion är dominerande över samtliga andra funktioner.

• **Val av kokzoner**

Rör vid (tryck in) fältet för **Val/Display (2)** som motsvarar önskad kokzon.

• **Power Level (Effektnivå)**

Hällen är utrustad med 9 effektnivåer Rör vid och glid med fingrarna längs **Valfältet (3):**

åt höger för att öka effektnivån;

åt vänster för att minska effektnivån.

Den inställda effektnivån kommer att visas i fältet för **Val/Display (2)**

• **Power Booster (effektbooster)**

Produkten är utrustad med en ytterligare effektnivå (utöver nivån **9**), vilken förblir aktiv i 5 minuter varefter den återgår till den föregående nivån.

Rör vid och glid med fingrarna längs **Valfältet (3)** (utöver

nivån **9**) och aktivera Power Booster (Effektbooster). Nivån Power Booster (Effektbooster) anges i fältet Val/Display (2)

med symbolen **P**.

• **Timer Zone di Cottura**

Funktionen Timer Cooking zones (Timer kokzoner) är en nedräkning som kan ställas in. Även samtidigt, på varje kokzon. Vid slutet av den inställda tiden stängs kokzonerna

automatiskt av och användaren meddelas av den därför avsedda ljudsignalen.

Aktivering av Timerfunktionen Kokzoner

• Rör vid (tryck in) fältet för **Val/Display (2)** (effektnivå annorlunda än noll)

• Tryck in **Ⓛ (6)** för kokzonen

• Använd symbolerna **— + (5)** för att ställa in Timerns varaktighet, som visas i **ZoniDisplay (4)**; under inställningen är symbolen **Ⓛ (6)** blinkande.

Obs: vänta 10 sekunder utan att trycka in något annat kommando, tills Timern för Kokzonen aktiveras.

Obs: genom ett upprepat långt tryck på **Ⓛ (6)**, återställs Timern för kokzonen.

Om du önskar, upprepa proceduren för flera kokzoner:

Varje kokzon kan ha en annorlunda Timer inställd, på displayen (4) visas nedräkningen för den valda kokzonen vid det tillfället; om ingen kokzon har valts, visas vid tryck på Displayen (4) nedräkningen för STANDALONE (Fristående).

När timern har avslutat nedräkningen, avges en ljudsignal och kokzonen stängs av.

Avstängning av Timern:

• välj kokzon (2)

• ställ in varaktigheten för Timern till **0.00**, genom **— + (5)**.

Läget för visning av nedräkningen är den samma som för Timer STAND-ALONE.

• **Timer "STAND ALONE" (Fristående)**

Timmerfunktionen är en nedräkning som är oberoende av kokzonerna (och frånluftsområdet).

Timern aktiveras genom att trycka in Zonen/Displayen (4).

Använd symbolerna **— + (5)** för att ställa in Timerns varaktighet, som visas i Zonen/Displayen (4)

Obs: vänta 10 sekunder utan att trycka in något annat kommando, tills nedräkningen startar.

Timern kan ställas in för max 1(h) och 59(min.) I Zonen/Displayen (4) visas den kvarstående tiden, vid slutet av nedräkningen avges en ljudsignal.

Obs: När nedräkningen blir mindre än 10 min visas på timern en fast punkt efter det första numret.

Visat värde	Kvarstående tid
1 35	1h och 35 min
1.35	1min. och 35 sek.

Avstängning av Timern:

• välj Zon/Display (4)

• ställ in Timerns varaktighet på Noll **0.00**, genom

— + (5)

• Power Limitation (Effektbegränsning)

Funktionen Power Limitation (effektbegränsning) gör det möjligt att konfigurera produktens funktion och begränsa den maximala upptagningen samt reglera upptagningseffekt i alla aktiva kokzoner, så att spishällens totala upptagningseffekt inte överstiger maxnivån för den inställda upptagningen.

Obs : inställningen ska ske med avstängd spishäll, utan att

trycka in knappen **① ON/OFF (på/av) (1)**, vid tillfället för anslutningen av spishällen till elnätet, eller vid återanslutning av själva elnätet, inom de 2 påföljande minuterna.

För att ställa in Power Limitation (effektbegränsning):

- tryck in **(A)** (som kommer att blinka endast de första 2 minuterna av produktens matning)
- medan du fortsätter att hålla intryckt, tryck en åt gången, alla fälten för **Val/Display (2)** för kokzonerna, **(FL-2 -> FR-2)** som i figuren:

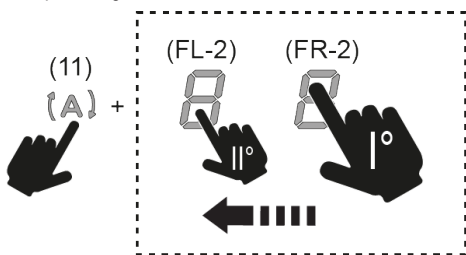

Displayen **(FR-2)** visar nu symbolerna och

omväxlande och Displayen **(FL-2)** visar symbolen

• Välj Displayen **(FR-2)**, då tänds **Valfältet (3)** i vilket du ska välja den näst sista vertikala linjen; Nu visas på

displayen **(FR-2)** symbolerna och omväxlande.

Nu kommer det att vara möjligt att ändra värdet för hällens absorption **(FL-2)** sedan tänds på nytt **Valfältet (3)** från vilket du väljer en av de tre tillgängliga positionerna, beroende på detta valet visar Displayen **(FL-2)** ett värde mellan och .

Nedan visas tabellen som sammankopplar det visade värdet med Hällens maximala absorption:

visat värde	Effekt (Kw)
	3,6 Kw (standardinställning)
	3,6 Kw
	3,1 Kw

För att spara det utförda valet tryck på knappen **ON/OFF (1)**, i 2 sekunder; en utdragen ljudsignal hörs för att bekräfta inställningen som gjorts.

• Key Lock (Knapplås)

Knapplåset tillåter att blockera kokhällens inställningar, för att undvika ofrivilliga manipuleringar och lämna de redan inställda funktionerna aktiverade.

Aktivering:

• tryck in (10) Upprepa proceduren för att inaktivera.

Observera: om någon som helst annan funktion trycks in när Key Lock (knapplås) är aktiverad så kommer symbolen

att blinka, för att ange att funktionen används och eventuellt måste inaktiveras för att kunna verka på spishällen.

• Automatic Heat UP (Automatisk uppvärmning)

Funktionen Automatic Heat UP (automatisk uppvärmning) gör det möjligt att nå den inställda effekten snabbare. Fördelen med denna funktion är en snabbare tillagning, men utan risk att bränna vid livsmedlen, eftersom temperaturen inte överskrider den inställda nivån. Denna

funktionen är tillgänglig för effektnivåer från till .

Aktivering:

• från den tända kokzonen, tryck in (7), på Displayen **(2)** visas en blinkande omväxlande med den inställda effektnivån i kokzonen.

Genom att öka effektnivån i kokzonen: funktionen Automatic Heat Up (automatisk uppvärmning), förblir aktiv med den nya temperaturinställningen;

Genom att minska effektnivån för kokzonen: funktionen Automatic Heat Up (automatisk uppvärmning) inaktiveras.

Observera: om en annan kokzon väljs samtidigt, kommer

symbolen (7) att gå tillbaka till svag belysning och du kan på så sätt gå vidare med aktivering av funktionen, även för denna kokzon. Funktionen förblir i alla händelser aktiverad i kokzonen där den redan ställts in, vilket visas på Displayen **(2)**.

• Paus

Pausfunktionen tillåter att avbryta vilken som helst aktiverad funktion på hällen och föra effektnivån till noll.

Aktivering:

• tryck in (9), symbolen visas blinkande på displayen **(2)**

För att inaktivera funktionen:

• tryck in (9) och **Valfältet (3)** tänds

• tryck in/bläddra i **Valfältet (3)** för att inaktivera funktionen.

Obs: inaktiveringen återställer spishällens tillstånd före pausen. Spishällen kommer att fortsätta arbeta med samma inställningar som ställts in tidigare.

Obs: om Pausfunktionen inte inaktiveras inom 10 minuter så stängs hällen av automatiskt.

• **Temperature Manager (Warming Function) (Temperaturhanterare Uppvärmningsfunktion)**

Temperature Manager (Temperaturhanteraren) är en kontrollfunktion som gör det möjligt att hålla värmen på en konstant temperatur och på en optimerad effektivitet; idealisk för att hålla färdiglagad mat varm. Funktionen Temperature Manager (Temperaturhanterare) aktiveras vid



det första trycket på knappen  (8).

På displayen (2) för kokzonen som arbetar i Temperature

Manager (Temperaturhanteraren) visas symbolen .











Observera: om en annan kokzon väljs samtidigt, kommer symbolen  (8) att gå tillbaka till svag belysning och du

kan på så sätt gå vidare med aktivering av funktionen, även för denna kokzon. Funktionen förblir i alla händelser aktiverad i kokzonen där den redan ställts in, vilket visas på Displayen (2).

• Tryck på nytt in  (8) för att inaktivera och stänga av tills nivån som visas på Displayen (2) når .

Obs : om flera zoner fungerar i Temperature Manager (Warming Function) (Temperaturhanterare Uppvärmningsfunktion), välj först önskad zon genom valfältet (2) ; Funktionen kan inaktivera även genom Valfältet (3), genom att föra Power Level (Effektnivån) till .

EFFEKTABELL

Effektnivå	Typ av matlagning	Användning (beroende på erfarenhet och tillagningsvanor)
Maxeffekt	 Snabb uppvärmning	Hög snabb matens temperatur till snabb kokning i fall av vatten eller värm snabbt upp tillagningsvätskor
	 Fritering – kokning	bryn, påbörja tillagning, steka frysta produkter, koka upp snabbt
Hög effekt	 Bryning – stekning – kokning – grillning	stek, låt koka kraftigt, koka och grilla (för kort tid, 5-10 minuter)
	 Bryning – kokning – stuvning – stekning – grillning	stek, låt koka på svag värme, koka och grilla (för medellång tid, 10-20 minuter), förvärm tillbehör
Medeleffekt	 Kokning – stuvning – stekning – griljering	stuvning, försiktig kokning, kokning (under lång tid), omrörning av pasta
	 Kokning - sjudning – redning – omrörning	längre kokningar (ris, såser, ugnstekar, fisk) med vätska för tillagning (t.ex: vatten, vin, buljong, mjölk), omrörning av pasta
	 Kokning - sjudning – redning – omrörning	längre kokningar (mindre volym per liter: ris, såser, ugnstekar, fisk) med tillagningsvätska (t.ex.: vatten, vin, buljong, mjölk)
Låg effekt	 Smältning – upptining – varmhållning – omrörning	smälta smör, försiktigt smälta choklad, och tina små produkter
	 Smältning – upptining – varmhållning – omrörning	Hålla små matportioner som just tillagats varma eller hålla serveringsfat varma och röra ihop/laga risotto
OFF	 Uppställningsplats	Spishällen står på Standby eller är avstängd (restvärme kan förekomma vilket indikeras med H-L-O)

4. UNDERHÅLL

Varning! Innan någon typ av rengörings- eller underhållsinsgrepp inleds måste du kontrollera att kokzonerna är avstängda och restvärmeindikatorn är släckt.

UNDERHÅLL AV SPISHÄLL

- Rengöring av induktionshällen

Spishällen ska rengöras efter varje användning.

Viktigt:

- Använd inte svampar med slipeffekt eller skurbollar. De

kan med tiden nöta och skada glaset.



- Använd inte irriterande kemiska rengöringsprodukter, som sprayer för ugnrensning eller fläckborttagningsmedel.

- **ANVÄND INTE ÅNGRENGÖRARE!!!**

Låt spishällen svalna efter varje användningstillfälle och rengör den därefter från matrester och fläckar på grund av överkok. Socker och sockerhaltiga livsmedel skadar spishällen och ska därför avlägsnas omedelbart. Salt, socker och sand kan orsaka repor på glasytan. Använd en mjuk trasa, hushållspapper eller särskilda rengöringsmedel för spishällar (följ Tillverkarens instruktioner).

5. ASSISTANS

FELSÖKNINGSTABELL

Informationskod	Beskrivning	Möjliga orsaker	Lösning
	Kontrollpanelen stängs av på grund av för hög temperatur	De elektroniska komponenternas invändiga temperatur är för hög	Vänta tills spishällen svalnat innan den används igen
	icke lämpligt kokkärl	Magnetinduktionen fungerar inte	Ta av kokkärlet
	Kommunikationsproblem mellan användargränssnitt och induktionsmodul	Elektrisk ström når inte modulen; matningskabeln har inte anslutits korrekt eller är defekt	Dra ur kontakten till spishällen och kontrollera anslutningen
För alla andra felsignaler	Kontakta det tekniska servicekontoret och ange felkoden		

SERVICEKONTOR

Innan ni kontaktar servicekontoret

1.Kontrollera att problemet inte går att lösa med hjälp av indikationerna i "Felsökning".

2.Stäng av och slå på apparaten för att kontrollera om problemet kvarstår.

Kontakta närmaste Servicekontor om dessa kontroller inte leder till att felet åtgärdas.

Noudata tarkasti tässä ohjekirjassa annettuja ohjeita. Valmistaja ei vastaa ohjekirjassa annettujen ohjeiden noudattamatta jättämisestä laitteelle aiheutuneista haitoista, vahingoista tai tulipaloista. Laite on tarkoitettu ainoastaan elintarvikkeiden kypsentämiseen kotitaloudessa sekä kypsennyksestä syntyvien savujen imuun. Mikä tahansa muu käyttö (esimerkiksi huoneen lämmittäminen) on kielletty. Valmistaja ei vastaa vääristä tai ohjeiden vastaisesta käytöstä aiheutuvista vahingoista.

Laite saattaa olla erinäinen kuin käyttöohjeen kuvissa näkyvä malli. Käytön, asennuksen ja huollon ohjeet ovat kuitenkin samat.

- Lue käyttöohjeet huolellisesti: ne sisältävät tärkeää tietoa laitteen asennuksesta, käytöstä ja turvallisuudesta.
- Älä tee muutoksia laitteen sähköliitäntöihin.
- Ennen laitteen asennusta tarkista, että kaikki osat ovat ehjiä. Jos laitteessa on viallisia osia, ota yhteys jälleenmyyjään ja keskeytä asennus.
- Tarkista laitteen eheys ennen kuin asennukseen ryhdytään. Jos laitteessa on viallisia osia, ota yhteys jälleenmyyjään ja keskeytä asennus.

 osat, joissa on tämä symboli, voidaan ostaa erikseen erikoistuneista jälleenmyymälöistä.

* osat, joissa on tämä symboli, ovat valinnaisia lisävarusteita, jotka toimitetaan vain joitakin malleja varten ja jotka voidaan ostaa sivustoilla www.elica.com ja www.shop.elica.com.

1. TURVALLISUUS JA MÄÄRÄYKSET

YLEINEN TURVALLISUUS

Varoitus! Noudata huolellisesti seuraavia ohjeita: • Tuote tulee kytkeä irti sähkövirrasta ennen mitään asennustoimenpidettä. • Asennuksen tai huollon saa suorittaa vain ammattitaitoinen asentaja valmistajan ohjeiden ja voimassa olevien paikallisten turvallisuusmääräysten mukaisesti. Älä korjaa tai vaihda mitään tuotteen osaa, ellei ohjekirjassa nimenomaan neuvota tekemään niin. • Tuote tulee maadoittaa lain mukaisesti. • Virtajohdon tulee olla riittävän pitkä, jotta kalusteeseen upotettu laite voidaan kytkeä sähkövirtaan. • Asennus on voimassa olevien turvallisuusmääräysten mukainen vain, jos järjestelmässä on määräysten mukainen moninapainen verkkokytin, jolla varmistetaan, että laite on kytketty täysin irti sähköverkosta ylijännite III-tilanteessa, asennusmääräysten mukaisesti. • Älä käytä monipistorasioita tai jatkojohtoja. • Kun asennus on tehty, sähköosat eivät saa enää olla käyttäjän ulottuvilla. • Tuote ja sen kosketettavissa olevat osat kuumentuvat käytön aikana. Varo koskemasta kuumentuviin osiin. • On varottava, etteivät lapset pääse leikkimään tuotteella. Lapset on paras pitää turvallisen välimatkan päässä, sillä

tuotteen kosketettavissa olevat osat voivat kuumentua rajusti käytön aikana. • Sydämentahdistimien ja aktiivisten implanttien käyttäjien on tarkistettava, että tahdistin on yhteensopiva tuotteen kanssa ennen tuotteen käyttöönottoa. • Älä koske tuotteen lämpövästuksiin käytön aikana tai sen jälkeen. • Vältä kosketusta liinoihin tai muihin syttyisiin materiaaleihin, kunnes kaikki tuotteen osat ovat jäähtyneet riittävästi, tulipalon vaara. - Älä laita tulenarkoja materiaaleja tuotteen päälle tai sen läheisyyteen. • Ylikuumentunut rasva tai öljy syttyy helposti palamaan. Valvo kypsymistä, jos ruoka sisältää paljon rasvaa tai öljyä. • Jos pinta on haljennut, sammuta tuote estääksesi sähköiskujen vaaran. • Tuote ei ole tarkoitettu käytettäväksi ulkopuolisen ajastimen tai erillisen kauko-ohjauksen kanssa. • Rasvassa tai öljyssä kypsennäminen keittotasolla ilman valvontaa voi olla vaarallista ja aiheuttaa tulipalovaaran. • Älä jätä keittotasoa toimimaan ilman valvontaa. Nopeaa kypsennystä on valvottava koko ajan. • **ÄLÄ KOSKAAN** yritä sammuttaa tulipaloa vedellä. Kytke sen sijaan tuote irti sähköverkosta ja peitä liekit esimerkiksi kannella tai sammutushuovalla. • Tulipalovaara: älä jätä esineitä keittotasojen päälle. • Älä käytä höyrypuhdistuslaitteita, sähköiskuvaara. • Älä laita metalliosia, kuten veitsiä, haarukoita, lusikoita ja kansia keittotasolle, sillä ne saattavat ylikuumentua. • Ennen kuin laite kytketään sähköverkkoon, tarkista tuotekilvestä (joka sijaitsee tuotteen alaosassa), että sähköverkon jännite ja teho soveltuvat tuotteen, ja varmista liitäntäpistorasian soveltuvuus. Epäselvissä tapauksissa ota yhteyttä pätevään sähköasentajaan.

Tärkeää: • Kytke keittotaso pois päältä käytön jälkeen sen omasta kytkimestä. Älä luota puuttuvista kattiloista kertoviin merkivaloihin. • Vältä nesteiden ylikiehumista. Kun keitit tai lämmität nesteitä, alenna lämpöä. • Älä jätä keittotasoa päälle käyttämättömänä, äläkä myöskään jätä tyhjiä keittoastioita kuumalle keittotasolle. • Kun kypsennys on valmis, sammuta siihen liittyvä keittoalue. • Älä käytä kypsennyksessä koskaan alumiinifoliota äläkä aseta tasolle koskaan suoraan alumiiniin käärittyjä tuotteita. Alumiinin sulaminen vaurioittaa tuotteen korjauskelvottomaksi. • Älä koskaan lämmitä ruokaa sisältävää suljettua peltitölkkiä tai säilykepurkkia: se voi räjähtää! Tämä varoitus koskee kaikkia keittotasomalleja. • Korkean tehon käyttö, kuten Booster-toiminto, ei sovellu joidenkin nesteiden, kuten friteerausöljyn, kuumentamiseen. Liiallinen kuumuus voi olla vaarallista. Näissä tapauksissa on suositeltavaa käyttää pienempää tehoa. • Keittoastiat tulee asettaa keittotasolle, ja niiden on oltava tason keskellä. Älä missään tapauksessa aseta muita esineitä kattilan ja keittotason väliin. • Korkeissa lämpötiloissa tuote vähentää keittoaluiden tehoa automaattisesti. • Ennen huoltotoimenpiteiden aloittamista kytke laite irti sähköverkosta irrottamalla pistoke tai kytkemällä huoneiston pääkatkaisin pois päältä. • Kaikkien asennuksen ja huollon liittyvien toimenpiteiden aikana suojaa kädet työkasineilla. • Tuotteen käyttö on sallittu vähintään 8-vuotiaille lapsille ja sellaisille henkilöille, joiden fyysinen, aisteihin liittyvä tai henkinen toimintakyky on

rajoittunut tai joilla ei ole kokemusta tai tietoa tuotteen käytöstä sillä ehdolla, että heitä valvotaan ja opastetaan tuotteen turvalliseen käyttöön liittyen ja että he tuntevat sen käyttöön liittyvät vaarat. ● Lapsia tulee valvoa, etteivät he leikkisi tuotteella. ● Lapset eivät saa suorittaa puhdistusta ja huoltoa ilman valvontaa. ● Tuote tulee puhdistaa usein sekä sisä- että ulkopuolelta (VÄHINTÄÄN KERRAN KUUKAUDESSA), noudattamalla joka tapauksessa huolto-ohjeessa nimenomaisesti annettuja aikoja. ● Friteerausta on valvottava jatkuvasti, jotta voidaan välttää ylikuumentuneen öljyn syttyminen. ● Varoitus! Kun keittotaso on toiminnassa, laitteen kosketettavat osat voivat tulla kuumiksi. ● Varoitus! Älä liitä tuotetta sähköverkkoon ennen kuin asennus on suoritettu kokonaan. ● Käytä ainoastaan tuotteen mukana toimitettuja kiinnitysruuveja asennuksessa. Jos niitä ei ole toimitettu, hanki vastaavia ruuveja. Käytä pituudeltaan oikean kokoisia ruuveja, jotka on osoitettu asennusohjeessa. ● On tärkeää säilyttää tätä ohjekirjaa tulevaa tarvetta varten. Mikäli laite myydään tai luovutetaan uudelle omistajalle tai jos laitteen käyttöä muuttaa, on varmistettava, että ohjekirja kulkee laitteen mukana.

TURVALLISUUS SÄHKÖLIITÄNTÄÄ VARTEN

● Kytke tuote irti sähköverkosta. ● Asennuksen saa suorittaa ainoastaan ammattitaitoinen sähköasentaja, joka tuntee voimassa olevat asennusta ja turvallisuutta koskevat määräykset. ● Valmistaja ei vastaa minkäänlaisista ihmisille, eläimille tai omaisuudelle aiheutuneista vahingoista, jos vahinkoon on syyssä näiden määräysten noudattamisen laiminlyöminen. ● Virtajohdon on oltava riittävän pitkä, jotta keittotaso voidaan poistaa työtasolta. ● Varmista, että tuotteen pohjassa olevaan arvokilpeen merkitty jännite vastaa asutosi jännitettä. ● Älä käytä jatkojohtoja. ● Maadoitusjärjestelmän tulee olla 2 cm pidempi kuin muut johdot. ● Mikäli tuotteen mukana ei ole toimitettu kaapelia, käytä kaapelia, jonka poikkileikkaus on vähintään 2,5 mm² tehoille 5500 Watt. Tämän ylittävälle tehoille sen tulee olla vähintään 4 mm². ● Kaapelin lämpötila ei saa ylittää missään kohdassa 50°C ympäristön lämpötilaa. ● Tuote on tarkoitettu kytkettäväksi pysyvästi sähköverkkoon. Tämän vuoksi suoritetaan kiinteään verkkoon sääntö määräisen yleiskatkaisimen kautta, joka takaa täydellisen irtikytkennän ylijänniteluokassa III ja varmista, että se on helppopääsyisessä paikassa asennuksen jälkeen.

● **Varoitus!** Liitäntäjohdon saa vaihtaa ainoastaan valtuutettu tekninen huoltopalvelu tai henkilö, jolla on vastaava pätevyys.

● **Varoitus!** Tarkista aina, että verkkojohto on asennettu oikealla tavalla ennen kuin yhdistät laitteen sähköverkkoon, ja tarkista että se toimii oikein.

ASENNUSTURVALLISUUS

● Sähkö- ja mekaanisen asennuksen saa tehdä ainoastaan asiantunteva henkilö.

● **Ennen asennuksen aloittamista:** Kun tuote on purettu,

varmistaa, että se ei ole vaurioitunut kuljetuksen aikana. Jos ongelmia on, ota yhteyttä jälleenmyyjään tai huollon asiakaspalveluun ennen asennuksen tekemistä. Tarkista, että hankitun tuotteen mitat soveltuvat valittuun asennusalueeseen. Tarkista, että pakkauksen sisällä ei ole (kuljetussyistä) lisämateriaalia (esim. ruuvipusseja, takuita jne). Jos niitä on, ne tulee poistaa ja säilyttää. Tarkista lisäksi, että asennusalueella on pistorasia

● Uputuskalusteen valmistelu asennusta varten:

• Tee kaikki kalusteen leikkaustoimenpiteet ennen keittotason asennusta ja poista lastut tai sahanpurut huolellisesti.

Keittotason ja seinän välillä tulee olla vähintään 50mm tilaa edessä, vähintään 50mm tilaa sivulla ja vähintään 550mm ylähylyihin.

Huom.: tilojen suunnittelussa tulee noudattaa keittiön valmistajan ohjeita.

• **Tärkeää:** käytä yksikomponenttista liima- ja tiivisteainetta (S), joka kestää 250°C:n lämpötilan; ennen asennusta liimattavat pinnat tulee puhdistaa huolellisesti ja kaikki tarttumista haittaavat aineet tulee poistaa (esim. irrotusaineet, säilytysaineet, öljy, pöly, vanhat liimajäämät tms.). Liima-aine tulee levittää tasaisesti koko kehysten ympärillä olevalle alueelle; anna liima-aineen kuivua noin 24 tunnin ajan liimauksen jälkeen.

● **Varoitus!** Jos ruuveja ja kiinnitystarvikkeita ei ole asennettu ohjeiden mukaisesti, olemassa on sähköiskun vaara.

● **Huomio:** tuotteen oikeaoppista asennusta varten suosituksena on teipata putket teipillä, jonka ominaisuudet ovat seuraavat: joustava kalvo pehmeästä PVC:stä, akryylipohjainen liima-aine, vastaa standardia DIN EN 60454; palonsuoja-aine; erinomainen vanhenemisenkestävyys, kestää lämpötilavaihteluita, voidaan käyttää alhaisessa lämpötilassa.

HÄVITTÄMINEN KÄYTTÖIÄN PÄÄTTEEKSI



Tämä laite on merkitty Euroopan direktiivin 2012/19/EY mukaisesti - UK SI 2013 No.3113, Waste Electrical and Electronic Equipment (WEEE).

Varmistaa, että tämä tuote hävitetään oikeaoppisesti. Käyttäjä huolehtii siitä, että ympäristölle ja terveydelle ei koidu mahdollisia seurauksia. Symboli tuotteessa tai tuotteen mukana toimitetuissa asiakirjoissa osoittaa, että tätä tuotetta ei tule käsitellä tavallisena kotitalousjätteenä vaan se tulee toimittaa sopivaan keräyspisteeseen, jossa sähkö- ja elektroniikkalaitteet kierätetään. Hävitä laite noudattamalla paikkakuntasi jätehuoltoa koskevia säädöksiä. Jos tahdot lisätietoja laitteen keräyksestä, käsittelystä ja kierrätyksestä, ota yhteys paikkakuntasi jätehuoltoon, talousjätteen keräyspisteeseen tai liikkeeseen, josta laite on hankittu.

MÄÄRÄYKSET

Tämä laite on tarkoitettu kosketuksiin elintarvikkeiden kanssa: se vastaa asetusta (EY) n:o 1935/2004 ja se on suunniteltu, valmistettu ja tuotu markkinoille noudattaen

pienjännitedirektiivin 2014/35/UE turvallisuusvaatimuksia sekä EMC-direktiivin 2014/30/EU suojavaatimuksia.

2. KÄYTTÖ

Induktioperiaate perustuu fyysiseen magneettivuon tiheysilmioon. Pääasiallisesti tämä ilmiö mahdollistaa lämmittävän energian suoran siirtymisen generaattorista keittoastiaan.

Edut: Sähköliesiin verrattuna induktiotaso on:

Turvallisempi: lasipinnan lämpötila on alhaisempi.

Nopeampi: ruokien lämmitysajat ovat lyhyemmät.

Tarkempi: taso reagoi välittömästi annettuihin ohjauksiin.

Tehokkaampi: 90 % saadusta energiasta muuttuu lämmöksi. Lisäksi kun kattila on poistettu tasolta, lämmön siirto keskeytyy välittömästi estäen turhaa lämmönhukkaa.

• Keittoastiat



Käytä vain kattiloita, joissa on tämä symboli.

Tärkeää:

Keittotason vahingoittumisen estämiseksi älä käytä:

- keittoastioita, joiden pohja on epätasainen;
- metallisia keittoastioita, joiden pohja on emaloitu;
- keittoastioita, joiden pohja on naarmuuntunut, näin keittotason pinta ei naarmuunnu;
- älä koskaan laita kuumia kattiloita tai pannuja keittotason käyttöpaneelin päälle.
- Kaikki induktiokäyttöön soveltuvat kattilat eivät toimi tehokkaasti, sillä niiden pohjat on valmistettu vain osittain ferromagneettisesta materiaalista! Kattiloiden tai paistinpannujen ostovaiheessa kannattaa tarkistaa, että
- Pohja on valmistettu kokonaan ferromagneettisesta materiaalista. Päinvastaisessa tapauksessa sekä lämmön välitystekokkuus että tasaisuus heikkenevät, eikä paistinpannun/kattilan pinnan lämpötila sovellu kypsennykseen

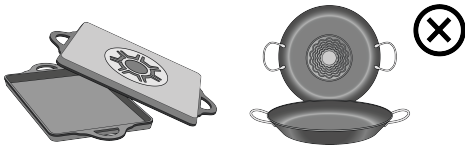

- Pohja ei sisällä alumiinia: astia ei lämpene eivätkä induktorit välttämättä tunnista sitä.



- Pohjat eivät tasaisia tai pinta naarmuuntunut.
- Vähentävät kosketuspintaa induktorin ja astian välillä, jolloin tehokkuus heikkenee ja kypsennystulos samoin.

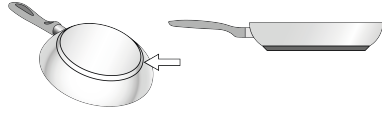

• Entisten kattiloiden tarkistaminen

Pienellä magneetilla voit helposti tarkistaa onko keittoastiasi magnetoituva. Kattilat eivät ole sopivia, ellei magneetti havaitse niitä. Tässäkin tapauksessa edellisen kappaleen ohjeet pätevät.

• Keittoastian pohjan suositellavat läpimitat

TÄRKEÄÄ: Keittoalueet eivät kytkeydy toimintaan, jos kattilat eivät ole oikean kokoisia. Jos tahdot nähdä kullakin alueella käytettävän kattilan vähimmäishalkaisijan, tutustu tämän oppaan kuvaosioon.

Varoitus: Kypsennyksen suorituskyvyn ja tuotteen laadun ylläpitämiseksi induktioadaptoreiden käyttöä EI suositella.

• Energian säästö

Käytä pannuja ja kattiloita, joiden pohjan läpimitat vastaa keittoalueen läpimittaa. Käytä ainoastaan kattiloita ja pannuja, joiden pohja on tasainen; - Jos mahdollista, pidä kansi kattiloiden päällä kypsennyksen ajan. Kypsennä vihanneksia, perunoita jne. pienellä määrällä vettä keittoajan vähentämiseksi. Käytä painekattilaa, sillä se vähentää energian kulutusta ja kypsennysaikaa entisestään. Aseta kattila tasoon piirretyin keittoalueen keskelle.

3. TOIMINTA

OHJAUSPANEELI

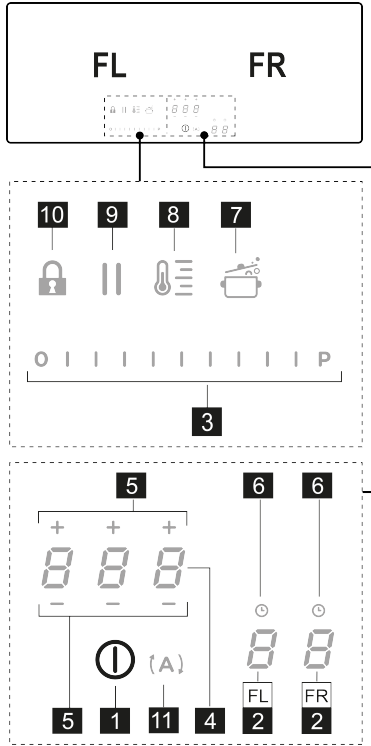

T.	Toiminto
1	Keittotason/imurin ON/OFF -näppäin
2	Keittoalueiden valinta / keittoalueen näyttö
3	Imunopeuden (tehon) ja keittotehon lisäys/vähennys Imunopeuden (tehon) ja keittotehon näyttö
4	"STAND ALONE" -timerin aktivointi Näyttö: "STAND ALONE" -timer / keittoalueiden ajastin.
5	"STAND ALONE" -timerin / keittoalueiden Timerin ajan lisäys/vähennys
6	Keittoalueiden Timerin aktivointi Aktiivisten keittoalueiden Timerin osoitin
7	Automatic Heat Up (automaattinen lämmitys) -aktivointi.
8	Temperature Manager (Warming Function) (Lämpötilanhallinta, lämmitystoiminto) -toiminnon käyttöönotto
9	Tauko

10 Key Lock (näppäinten lukitus)

11 Power Limitationin (tehon vähennyksen) valinta

HYVÄ TIETÄÄ ENNEN KÄYTÖN ALOITTAMISTA

Kaikki keittotason toiminnot on suunniteltu tiukimpien turvallisuusmääräysten mukaisesti. Tästä johtuen:

• **Tietyt toiminnot eivät käynnisty, tai ne menevät automaattisesti pois päältä, jos liedellä ei ole kattiloita tai jos kattilat eivät ole kunnolla paikoillaan.**

• Muussa tapauksessa käynnistetyt toiminnot menevät automaattisesti pois päältä muutama sekunti sen jälkeen kun valittu toiminto olisi säädettävä uudesta (esimerkiksi: "Keittotason kytkeminen toimintaan" jos ei ole valittu "Valitse keittoalue" ja "Käyttölämpötila" tai "Lock-toiminto" tai "Timer").

Odota, että näyttö sammuu ennen kuin kosket keittoalueeseen.

Varoitus! (Esimerkiksi) pitkäaikaisen käytön jälkeen keittoalueen merkkivalo ei sammuu heti, koska alue ei ole

vielä jäähtynyt; keittoalueiden näytöllä näkyy symboli "H", joka ilmoittaa tästä vaiheesta. Odota, että näyttö sammuu ennen kuin kosket keittoalueeseen.

KEITTOALUEEN NÄYTTÖ

keittoalueiden näytöllä näkyy seuraavat tiedot:

Toiminto	Arvo
Keittoalue toiminnassa	0
Power Level (tehotaso)	1...9-P
Residual Heat Indicator (jäljellä olevan lämmön ilmaisin)	H
Pot Detector (kattilan tunnistus)	U
Temperature Manager (lämpötilanhallinta) -toiminto päällä	U
Taukotoiminto	11
Automatic Heat UP (automaattinen lämmitys) -toiminto	A

KEITTOTASON OMINAISUUDET

• **Safe Activation (turvallinen aktivointi)**

Tuote kytketty päälle vain jos keittotasolla on kattiloita: lämmitysmenetelmä ei käynnisty tai se keskeytyy jos kattiloita ei ole paikalla tai ne poistetaan.

• **Pot Detector (kattilan tunnistus)**

Tuote havaitsee kattilat automaattisesti keittoalueilla.

• **Safety Shut Down (turvallinen sammutus)**

Turvallisuussyistä jokaisella keittoalueella on maksimaalinen toiminta-aika, joka riippuu asetetusta tehotasosta.

• Residual Heat Indicator (jäljellä olevan lämmön ilmaisin)

Kun yksi tai useampi keittoalue sammutetaan, jäljelle jäävästä lämpötilasta ilmoitetaan vastaavan keittotasolla

symbolin "H" avulla.

KEITTOTASON KÄYTTÖ

Huomio: Minkä tahansa toiminnon aktivoimiseksi kytke ensiksi päälle haluamasi alue

• Käynnistys

Paina (kosketa) lyhyesti keittotasoin/imurin  ON/OFF (1)

-näppäintä: symboli  syttyy. **Kun painamista jatketaan:** kaikki saatavilla olevat toiminnot näkyvät hetken ajan, minkä jälkeen vain tärkeimmät toiminnot pysyvät päällä. Muita voidaan käyttää, ja ne aktivoituvat, myöhemmin laitteen käytön aikana.

TÄRKEÄÄ: Kaikki käytettävissä olevat toiminnot on valaistu himmeästi. Valo kirkastuu vasta silloin, kun toiminnot aktivoidaan.

Paina uudelleen sammuttamiseksi

Huomio: Tämä toiminto on ensisijainen.

• Keittoalueiden valinta

Kosketa (paina) **Valinnan/näytön (2)** aluetta, joka vastaa haluamaasi keittoaluetta.

• Power Level (tehotaso)

Tasossa on 9 tehotasoa. Kosketa ja selaa sormilla **Valintapalkkia (3):**



oikealle tehotason lisäämiseksi;

vasemmalle tehotason vähentämiseksi.

Asetettu tehotaso näytetään **valinnan/näytön(2)** alueella

• Power Booster (tehon lisäys)

Tuote on varustettu ylimääräisellä tehotasolla (tason  lisäksi), joka jää päälle 5 minuutiksi, minkä jälkeen teho palaa aiemmin käytössä olleelle tehotasolle.

Kosketa ja selaa sormilla **Valintapalkkia (3)** (tason  ylitse) ja aktivoi Power Booster (tehon lisäys). Power Booster (tehon lisäys) -taso näytetään valinnan/näytön alueella (2) symbolilla .



• Keittoalueiden ajastin

Keittoalueiden ajastintoiminto on lähtölaskenta, joka voidaan asettaa hetkellisestikin jokaiselle keittoalueelle. Asetetun ajan päätyttyä keittoalueet sammuvat automaattisesti ja käyttäjälle ilmoitetaan asiasta äänimerkillä.

Keittoalueiden ajastintoiminnon aktivointi

• Kosketa (paina) **Valinnan/näytön (2)** aluetta (tehotaso muu kuin nolla)

• Paina kohtaa  (6), joka liittyy keittoalueeseen

• Käytä symboleita   (5) asettaaksesi ajastimen

keston, joka näkyy **alueella/näytössä (4)**; symboli  (6) vilkkuu asetuksen aikana.

Huomio : odota 10 sekuntia mitään muuta komentoa painamatta, kunnes keittoalueen ajastin käynnistyy.

Huomio : kun pidät jälleen pitkään painettuna kohtaa  (6), keittoalueen ajastin nollataan.



Jos haluat, voit toistaa toimenpiteen useamman keittoalueen kohdalla:

Jokaiselle keittoalueelle voidaan asettaa eri Timer; näyttöön (4) ilmestyy kyseisellä hetkellä valitun keittoalueen lähtölaskenta. Kun painetaan näyttöä (4), näkyviin tulee STAND-ALONE -timerin lähtölaskenta.

Kun ajastin on päättänyt lähtölaskennan, äänimerkki kuuluu ja keittoalue sammuu.

Ajastimen sammutus:

• valitse keittoalue (2)



• aseta Timerin kesto kohtaan  seuraavasta:
  (5).

Lähtölaskennan näyttötapa on sama kuin STAND-ALONE -timerin.

• "STAND ALONE" -ajastin

Timer-toiminto on keittoalueista (ja imualueesta) riippumaton lähtölaskenta.



Timer aktivoidaan painamalla aluetta/näyttöä (4).

Käytä symboleita   (5) asettaaksesi Timerin keston, joka näkyy **alueella/näytössä (4)**.

Huomio : odota 10 sekuntia mitään muuta komentoa painamatta, kunnes lähtölaskenta alkaa.

Ajastimen maksimiasetus on 1 (h) ja 59 (min.) Alueella/näytössä (4) näkyy jäljellä oleva aika ja lähtölaskennan jälkeen annetaan äänimerkki.

Huomio: Kun lähtölaskenta on alle 10 min, ajastimessa näkyy piste ensimmäisen numeron jälkeen.

Näkyvä arvo	Jäljellä oleva aika
	1 h ja 35 min
	1 min ja 35 s.

Ajastimen sammutus:

• valitse alue/näyttö (4)

• aseta Timerin kesto nolnaan  seuraavasta:
  (5)

• Power Limitation (tehon vähennys)

Power Limitation -toiminnon avulla voit rajoittaa tuotteen enimmäistehonottoa ja säätää kaikkien päällä olevien

keittoalueiden tehonottoa siten, että tason kokonaismääräinen tehonotto ei ylitä asetettua tehonoton enimmäistasoa.

Huomio : asetus on tehtävä tason ollessa pois päältä

ilman, että näppäintä  **ON/OFF (1)** painetaan, 2 minuutin kuluessa siitä, kun keittotasoa liitetään sähköverkkoon tai kun sähköverkko liitetään uudelleen.

Power Limitation asettamiseksi:

- paina  (joka vilkkuu vain ensimmäisten 2 minuutin ajan tuotteen virtaan kytkemisestä)
- pidä edelleen painettuna ja paina yksi kerrallaan kaikkia keittoalueiden **Valinta/näyttö (2)** -alueita järjestyksessä **(FL-2 -> FR-2)** kuvassa näytetyllä tavalla:

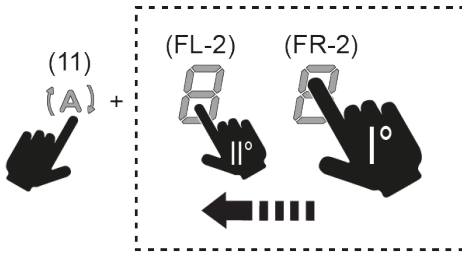

Nyt näytössä **(FR-2)** näkyvät symbolit  vuorotellen

ja näytössä **(FL-2)** näkyy symboli 



- kun valitaan näyttö **(FR-2)**, syttyy **valintapalkki (3)**, jolla valitaan toiseksi viimeinen pystyviiva: nyt näytössä **(FR-2)**

näkyvät vuorotellen symbolit .

Nyt tason tehonottoa voidaan muuttaa: kun valitaan näyttö **(FL-2)**, **valintapalkki (3)** syttyy jälleen: siitä valitaan yksi kolmesta saatavilla olevasta asennosta. Tämän valinnan

perusteella näyttö **(FL-2)** näyttää arvon välillä .

Seuraavassa on taulukko, jossa annetaan näytetty arvo suhteessa tason enimmäistehonottoon:

näkyvä arvo	Teho (Kw)
	3,6 Kw (oletusasetus)
	3,6 Kw
	3,1 Kw

Tallenna valinta pitämällä näppäintä **ON/OFF (1)** painettuna 2 sekunnin ajan. Nyt kuuluu pitkä äänimerkki, mikä vahvistaa asetuksen tapahtuneen.

• Key Lock (näppäinten lukitus)

Key Lock (näppäinten lukitus) -toiminnon avulla on mahdollista lukita keittotason asetukset. Näin asetuksia ei voi peukaloida vahingossa, ja aikaisemmin asetetut asetukset pysyvät voimassa.

Toiminnon kytkeminen päälle:

- paina  (10) Toista toimenpide kytkeäksesi toiminnon pois päältä.

Huomio : jos mitä tahansa muuta toimintoa painetaan Key



Lockin (näppäinten lukitus) ollessa päällä, symboli  vilkkuu osoittaen näin, että toiminto on päällä ja että se on otettava pois päältä, jotta tasoon liittyviä toimenpiteitä voitaisiin tehdä.

• Automatic Heat UP (automaattinen kuumennus)

Automatic Heat UP -toiminnon avulla asetettu teho saadaan nopeammin oikealle tasolle; tämän toiminnon avulla kypsennyksestä saadaan nopeampi, ruokia kuitenkin polttamatta, sillä lämpötila ei ylitä asetettua

tasoa. Tämä toiminto on saatavilla tehotasoille .

Toiminnon kytkeminen päälle:

- kun keittoalue on päällä, paina  (7), jolloin näytössä (2) näkyy vilkkuvana , joka vaihtelee keittoalueelle asetetun tehon kanssa.

Kun keittoalueen tehotasoa lisätään, Automatic Heat UP -toiminto pysyy päällä uudella lämpötila-asetuksella.

Kun keittoalueen tehotasoa vähennetään, Automatic Heat UP -toiminto kytkeytyy pois päältä.



Huomio : Kun valitaan samanaikaisesti toinen keittoalue,

symboli  (7) valaistuu jälleen himmeästi. Näin toiminto voidaan aktivoida tälläkin alueella. Toiminto pysyy joka tapauksessa päällä alueella, jolle se oli jo asetettu, kuten näkyy näytössä (2).

• Tauko

Taukotoiminnon avulla voidaan keskeyttää mikä tahansa päällä oleva toiminto keittotasolla, asettamalla kypsennysteho nolleen.

Toiminnon kytkeminen päälle:

- paina  (9), jolloin näkyviin tulee symboli  vilkkuvana näyttöön (2)

Kytkeäksesi toiminnon pois päältä:

- paina  (9), jolloin **valintapalkki (3)** syttyy
- paina/selaa **valintapalkkia (3)** ottaaksesi toiminnon pois päältä.

Huomio : pois käytöstä otto palauttaa tason ennen taukoa vallinneet olosuhteet. Taso jatkaa työskentelyä aiemmin tehdyillä asetuksilla.

Huomio : jos 10 minuutin kuluttua Taukotoimintoa ei oteta pois päältä, taso sammuu automaattisesti.



Temperature Manager (Warming Function) (lämpötilanhallinta, lämmitystoiminto)

Temperature Manager on ohjaustoiminto, jonka avulla lämpötilaa voidaan säilyttää vakaana optimoidulla tehotasolla; toiminto on ihanteellinen valmiiden ruokien säilyttämiseksi lämpiminä. Temperature Manager -toiminto

aktivoituu, kun painetaan ensimmäistä kertaa näppäintä  (8).

Alueen, joka toimii Temperature Manager -toiminnossa, näyttöön (2) ilmestyy symboli .

Huomio : Kun valitaan samanaikaisesti toinen keittoalue, symboli  (8) valaistuu jälleen himmeästi. Näin toiminto voidaan aktivoida täälläkin alueella. Toiminto pysyy joka tapauksessa päällä alueella, jolle se oli jo asetettu, kuten näkyy näytössä (2).

Paina uudelleen  (8) ottaaksesi pois päältä ja sammuttaaksesi, kunnes tuloksena on taso, joka näkyy näytössä (2) arvona .

Huomio : Jos on monta aluetta, jotka toimivat Temperature Manager (Warming Function) tilassa, valitse ensin haluamasi alue valinta-alueelta (2). Toiminto voidaan kytkeä pois päältä myös **Valintapalkista (3)** tuomalla tehotason arvoon .

TEHOTAULUKKO

Tehotaso		Keittotapa	Käyttö (kokemuksen ja kypsennystottumusten mukaan)
Maksimiteho	 P	Nopea kuumentaminen	nosta ruoan lämpötilaa lyhyessä ajassa nopeaan kiehumiseen veden tapauksessa tai kypsennysnesteiden nopeaa kuumennusta varten
	 8.9	Paistaminen- keittäminen	ruskistaminen, kypsennyksen aloittaminen, pakastetuotteiden friteeraus, nopea keittäminen
Korkea teho	 7.8	Ruskistaminen - kuullottaminen - keittäminen - grillaaminen	kuullottaminen, keitosten voimakkaan kypsennyksen ylläpitäminen, kypsennys ja grillaaminen (lyhyen aikaa, 5–10 minuuttia)
	 6.7	Ruskistaminen - kypsentyminen - hauduttaminen - kuullottaminen - grillaaminen	kuullottaminen, keitosten kevyen kypsennyksen ylläpitäminen, kypsennys ja grillaaminen (keskipitkän aikaa, 10-20 minuuttia), varusteiden esilämmitys
Keskitason teho	 4.5	Kypsentyminen - hauduttaminen - kuullottaminen - grillaaminen	hauduttaminen, keitosten erittäin kevyen kypsennyksen ylläpitäminen, kypsennys (pitkään), pastan kuohkeuttaminen
	 3.4	Kypsennys - keittäminen - sakeuttaminen - kuohkeuttaminen	pitkät kypsennykset (riisi, kastike, paisti, kala) nesteiden kanssa (esim. vesi, viini, liemi, maito), pastan kuohkeuttaminen
	 2.3	Kypsennys - keittäminen - sakeuttaminen - kuohkeuttaminen	pitkät kypsennykset (alle litran määrät: riisi, kastike, paisti, kala) nesteiden kanssa (esim. vesi, viini, liemi, maito)
Alhainen teho	 1.2	Pehmentäminen - sulattaminen - lämpimänäpito - kuohkeuttaminen	sulata voi, sulata suklaa varoen, sulata pienikokoiset pakastetuotteet
	 1	Pehmentäminen - sulattaminen - lämpimänäpito - kuohkeuttaminen	vasta valmistettujen pienten ruokamäärien pitäminen lämpiminä tai annosten lämpötilan säilyttäminen ja risottojen kuohkeuttaminen
OFF	 0	Alustaso	Keittotaso valmiustilassa tai sammutettu (mahdollinen jälkilämpö, jonka ilmaisee H-LO)

4. HUOLTO

Varoitus! Varmista aina ennen puhdistamisen tai huollon alkamista, että keittoalueet on sammutettu ja että lämmön ilmaisin ei ole näkyvässä.

KEITTOTASON HUOLTO

• Induktiotason puhdistus

Keittotaso on puhdistettava aina käytön jälkeen.

Tärkeää:

- Älä käytä hankaavia sieniä, teräsvillaa. Niiden käyttö

saattaa ajan myötä vaurioittaa lasia.

- Älä käytä voimakkaita kemiallisia puhdistusaineita, kuten uuninpuhdistusaineita tai tahranpoistoaineita.

• ÄLÄ KÄYTÄ HÖYRYPESURIA!!!

Jäähdytä keittotaso aina käytön jälkeen ja poista siltä kaikki tahrat ja ruokajäämät. Sokeri ja runsaasti sokeria sisältävät ruoat vahingoittavat keittotasoa ja ne on poistettava heti. Suola, sokeri ja hiekka voivat naarmuttaa lasipintaa. Käytä pehmeää liinaa, imukykyistä keittiöpaperia tai erityistä lieden pesutuotetta (noudata Valmistajan ohjeita).

5. PALVELU

VIANMÄÄRITYSTAULUKKO

Tietokoodi	Kuvaus	Mahdolliset syyt	Ratkaisu
	Käyttöpaneeli sammuu liian korkean lämpötilan vuoksi	Sisäisten elektronisten osien lämpötila on liian korkea	Odota, että keittotaso jäähtyy ennen kuin käytät sitä uudelleen
	Keittoastia ei ole sopiva	Magneettisten ominaisuuksien katoaminen	Poista kattila
	Käyttöliittymän ja induktiomodulin välisiä yhteysongelmia	Moduuliin ei tule sähkövirtaa: virtajohto ei ole liitetty oikein tai se on viallinen	Kytke keittotaso irti sähköverkosta ja tarkista yhteys
Kaikkia muita virheilmoituksia varten	Ota yhteys huoltopalveluun ja ilmoita virhekoodi		

HUOLTOPALVELU

Ennen kuin otat yhteyttä huoltoon

1. Kokeile voitko korjata vian itse kohdan "Vianetsintä" ohjeiden mukaan.
2. Sammuta keittotaso ja kytke se uudelleen päälle nähdäksesi onko vika poistunut.

Jos ongelma ei poistu edellä mainittujen tarkistusten jälkeen, ota yhteyttä valtuutettuun tekniseen tukeen.

Følg alle instruksjonene som er oppført i denne håndboken nøye. Produsenten fraskriver seg ethvert ansvar for eventuelle problemer, skader eller antennelser som oppstår grunnet en manglende overholdelse av instruksjonene i denne håndboken. Apparatet er tiltenkt brukt i husholdninger, og brukes til tilberedelse av matvarer og avtrekk av matos og røyk/damp fra matlaging. All annen bruk er forbudt (f.eks. oppvarming av rom). Produsenten fraskriver seg ethvert ansvar for en uegnet bruk eller for feilaktige innstillinger av kontrollene.

Apparatet kan inneha estetiske egenskaper som avviker fra illustrasjonene i denne håndboken, men instruksjonene angående bruk, vedlikehold og installasjon vil fortsatt forbli de samme.

- Les instruksjonene nøye. De inneholder viktig informasjon angående installasjon, bruk og sikkerhet.
- Ikke foreta elektriske endringer på apparatet.
- Før apparatet installeres må man kontrollere at ingen av dets komponenter er blitt skadet. Hvis dette ikke er tilfelle, stopp installasjonen og ta kontakt med selger.
- Kontroller at apparatet er helt intakt før installasjonen iverksettes. Hvis dette ikke er tilfelle, stopp installasjonen og ta kontakt med selger.

: Deler merket med dette symbolet kan kjøpes separat hos spesialiserte forhandlere.

: Deler merket med dette symbolet er tilleggsutstyr som kun medfølger på visse modeller og kan kjøpes direkte fra sidene www.elica.com og www.shop.elica.com.

1. SIKKERHET OG FORSKRIFTER

GENERELL SIKKERHET

Vær oppmerksom! Følg nøye alle instruksjoner som er oppgitt herunder:

- Produktet må være frakoblet strømmettet når installasjonen utføres.
- Installasjonen eller vedlikeholdet må utføres av en kvalifisert tekniker, i samsvar med produsentens instruksjoner, og i overensstemmelse med lokale forskrifter angående sikkerhet. Ikke reparer eller bytt ut deler på produktet hvis dette ikke er spesifisert i bruksanvisningen.
- Jording av apparatet er påbudt i henhold til gjeldende teknisk lovgivning.
- Strømledningen må være tilstrekkelig lang slik at det innebygde produktet kan kobles til strømmettet når det er blitt montert.
- For at installasjonen skal overholde gjeldende sikkerhetskrav, har man behov for en forskriftsmessig montert enpolet bryter, som garanterer en fullstendig frakobling fra strømmettet etter betingelsene i overspenningskategori III, i overensstemmelse med installasjonsreglene.
- Ikke bruk grenuttak eller skjøteledninger.
- Når installasjonen er ferdig utført, skal det ikke være mulig for brukeren å få tilgang til de elektriske komponentene.
- Produktet og de enkelte

delene blir svært varme under bruk. Vær oppmerksom og pass på at ingen berører varmeelementene.

- Pass på at barn ikke leker med produktet. Sørg for at de holder seg på god avstand, og hold dem under oppsyn hele tiden.
- Maskindeler kan bli svært varme under bruk.
- Hvis personer med pacemaker eller lignende medisinske apparater skal bruke induksjonstoppen, må de først kontrollere at hjertestimulatoren er kompatibel med produktet.
- Ikke ta på produktets varmelementer under og etter bruk.
- Unngå kontakt med tøffiller eller andre antenkelige materialer før alle komponenter i produktet er blitt tilstrekkelig nedkjølt.
- Fare for brann.
- Ikke plasser brennbare materialer på produktet eller i nærheten av dette.
- Overopphetet fett eller olje kan lett ta fyr. Vær oppmerksom når det kokes matvarer som er rike på fett og olje.
- Hvis overflaten er sprukket, slå øyeblikkelig av produktet for å unngå risiko for elektrisk støt.
- Produktet er ikke laget for å starte ved hjelp av en ekstern tidsinnstiller eller et system med fjernkontroll.
- Manglende tilsyn når man lager mat med olje eller fett, kan være farlig og forårsake brann.
- Kokeprosessen bør overvåkes. En kort kokeprosess må overvåkes hele tiden.
- Prøv ALDRI å slukke flammer med vann. Slå heller av produktet og kvil flammene med for eksempel et lokk eller et brannteppe.
- Brannfare: ikke plasser gjenstander på kokeflatene.
- Ikke bruk damprensere: risiko for elektriske støt.
- Ikke plasser metallgjenstander som kniver, gafler, skjærer eller lokk på platetoppens overflate, da disse kan overopphetes.
- Før man kobler produktet til strømmettet må man kontrollere merkeskiltet (plassert nederst på produktet) for å være sikker på at spenning og effekt tilsvarer strømmettets verdier, samt at også stikkkontakten er egnet. Ta kontakt med en faglært elektriker hvis du er i tvil.

Viktig:

- Slå av platetoppen etter bruk ved å benytte kontrollsystemet og ikke stol på gryte-detektoren.
- Ikke søl med væske og reduser varmen under koking og oppvarming av væsker.
- Ikke la varmelementene stå på uten gryter eller med tomme gryter og panner.
- Når man er ferdig med matlagingen må den aktuelle kokesonen slås av.
- Man må aldri bruke aluminiumsfolie i forbindelse med matlagingen, og man må aldri legge matvarer som er pakket i aluminium på platetoppen. Aluminiumen kan smelte og forårsake uopprettelige skader på produktet.
- Ikke varm opp en boks eller en blikkboks med mat uten å ha åpnet den først. Disse kan eksplodere! Denne advarselen gjelder for alle andre typer kokeplater.
- Bruken av en høy effekt, som funksjonen Booster, er ikke egnet for å varme opp enkelte væsker som for eksempel frityrolje. For høy varme kan være farlig. I følgende tilfeller anbefaler man å bruke en lavere effekt.
- Beholderne må settes rett på platetoppen og midt på kokesonen. Plasser aldri noe mellom gryten og platetoppen.
- Ved høye temperaturer reduserer apparatet kokeplatenes effektivitet automatisk.
- Før man utfører rengjøring eller vedlikehold må man koble produktet fra strømmettet ved å dra ut støpslet eller eventuelt koble fra hovedbryteren.
- For alle installasjoner og vedlikeholdsinngrep må man anvende arbeidshansker.
- Produktet kan anvendes av barn over 8 års alder og av personer med nedsatt fysisk, sanselig eller

mental funksjonsevne, samt personer uten erfaring eller med manglende kunnskap, gitt at disse holdes under oppsyn eller har vært gjenstand for opplæring i sikker bruk av produktet, og har forstått de farer og risikoer som er forbundet med bruken av dette.

- Barn må kontrolleres slik at de ikke leker med produktet.
- Rengjøring og vedlikehold må ikke utføres av barn hvis disse ikke holdes under oppsyn.
- Produktet må rengjøres regelmessig både innvendig og utvendig (MINST EN GANG I MÅNEDEN) og alltid i samsvar med det som er blitt uttrykkelig oppgitt i vedlikeholdsinstruksjonene.
- Frityrsteking må gjøres med største forsiktighet, slik at ikke den varme oljen antennes.
- OBS! Når platetoppen er i funksjon kan alle de tilgjengelige delene i apparatet bli varme.
- OBS! Ikke koble produktet til strømmettet før installasjonen er helt ferdig.
- Bruk kun de medfølgende skruene i forbindelse med installasjonen, eller gå til innkjøp av korrekte skruer. Bruk skruer med korrekt lengde i henhold til informasjonen i installasjonsveiledningen.
- Det er viktig å ta vare på denne håndboken slik at den er tilgjengelig ved senere behov. Sørg for at den følger med produktet hvis det selges, overføres eller flyttes.

SIKKERHET VED ELEKTRISK TILKOBLING

- Koble produktet fra strømforsyningen.
- Installasjon må utføres av faglært og kvalifisert personell, som kjenner til gjeldende regler for installasjon og sikkerhet.
- Produsenten fraskriver seg ethvert ansvar for skader på personer, dyr eller gjenstander som oppstår grunnet en manglende overholdelse av retningslinjene som er oppført i dette kapittelet.
- Strømledningen må være lang nok til at platetoppen kan fjernes fra benkeplaten.
- Se til at spenningen, som er oppført på merkeplaten nederst på apparatet, tilsvare den som befinner seg i huset hvor produktet installeres.
- Ikke bruk skjøteledninger.
- Den elektriske jordledningen må være 2 cm lengre enn de andre ledningene.
- Hvis produktet ikke er utstyrt med strømledning, må det brukes en med et tverrsnitt på 2,5 mm² for effektverdier på opptil 5500 Watt, mens høyere effektverdier trenger et tverrsnitt på 4 mm².
- Ledningen må ikke, langs hele dens lengde, komme opp i en temperatur som overgår romtemperaturen med mer enn 50°C.
- Produktet er laget for å være konstant tilkoblet strømmettet. Foreta derfor koblingen til det faste nettet ved hjelp av en godkjent enpolet bryter, som garanterer fullstendig frakobling fra nettet ved en overspenning i kategori III, og som er lett tilgjengelig etter at installasjonen er fullført.

- **OBS!** Skifte av forbindelsesledningen må utføres av vår autoriserte teknisk kundeservice, eller eventuelt av en person med lignende kvalifikasjoner.

- **OBS!** Før kretsen kobles til nettstrømmen igjen, må man kontrollere at den fungerer riktig og at strømledningen er riktig montert.

INSTALLASJONSSIKKERHET

- Både den elektriske og den mekaniske installasjonen må utføres av faglærte personer.

- **Før man starter med installasjonen:** Etter å ha pakket ut produktet må man kontrollere at det ikke er blitt skadet underveis i transporten. Hvis det oppstår problemer bes man kontakte forhandleren eller teknisk kundestøtte før installasjonen startes. Kontroller at det kjøpte produktets utvendige mål er egnet for stedet hvor det skal installeres. Kontroller at det ikke er blitt lagt igjen materialer (for eksempel poser med skruer, garantihefter osv.) i emballasjen etter transporten, og ta eventuelt vare på dette. Kontroller også at det finnes et egnet strømnett på stedet hvor installasjonen gjøres.

• Klargjøring av møbel for innebygging:

- Utfør alle utskjæringer for platetoppen settes på plass og fjern alt av sagflis og sponrester.

Minste avstand mellom platetoppen og veggen skal være minst 50mm i front, minst 50mm til sidene og minst 550mm i overkant.

NB: I forbindelse med prosjektering av avstandene skal man alltid rette seg etter anvisningene til kjøkkenprodusenten.

- **Viktig:** Bruk enkomponent tetningslim (S) som tåler temperaturer helt opp til 250°. Før installasjonen startes opp må alle overflater som skal limes rengjøres nøye for ethvert materiale som kan tenkes å redusere limets hefteevne (f.eks. limfjernere, visse typer konserveringsmidler, fett, oljer, støv, gamle limrester osv.). Limet må fordeles langs hele parameteren til installasjonsstedet. Etter liming må man la limet tørke i cirka 24 timer.

- **OBS!** Manglende installasjon av skruer og festeanordninger i samsvar med disse instruksjonene kan føre til elektriske farer.

- **Merk:** For en korrekt installasjon av produktet anbefales det å teipe rørene med et limbånd som innehar følgende egenskaper: Elastisk film i myk PVC med akrylatbasert lim i samsvar med forskrift DIN EN 60454, som er flammehemmende og motstandsdyktig mot elding, temperatursvingninger og lave temperaturer.

KASSERING VED ENDT LIVSSYKLUS



Dette apparatet er blitt merket i samsvar med 2012/19/EC - UK SI 2013 Nr.3113, WEEE-direktivet (Waste Electrical and Electronic Equipment).

Ved å se til at dette produktet kasseres på korrekt måte, hjelper brukeren til med å unngå potensielle negative konsekvenser for miljø og helse. Symbolet på produktet eller på dokumentasjonen som følger med dette, indikerer at det ikke må kastes sammen med vanlig husholdningsavfall, men leveres inn til en miljøstasjon eller returpunkt som tar seg av gjenvinning av elektrisk og elektronisk avfall. Kast apparatet i overensstemmelse med lokale regler for eliminering av avfall. For ytterligere informasjon om behandling og gjenvinning av dette produktet, vennligst ta kontakt med lokale myndigheter, en gjenvinningsstasjon, eller butikken hvor produktet ble kjøpt.

FORSKRIFTER

Dette apparatet, ment for kontakt med matvarer, retter seg etter regelverk (EU) nr.1935/2004 og er prosjektert, bygget og markedsført i overensstemmelse med alle sikkerhetskrav i "Lavspenningsdirektiv" 2014/35/EØF, og krav for vern i "EMC"-direktivet 2014/30/EF.

2. BRUK

Induksjonstoppen baserer seg på det fysiske prinsippet om magnetisk induksjon. Hovedkarakteristikken i et slikt system er at energien overføres direkte fra kilden til kjelen.

Fordeler: Hvis man sammenligner vår induksjonstopp med en elektrisk kokeplate, ser man at vår er: **Sikrere:** lavere temperatur i glassoverflaten. **Raskere:** kortere oppvarmingstid. **Mer nøyaktig:** platetoppen reagerer umiddelbart på enhver kommando. **Mer effektiv:** 90% av energien som brukes omdannes til varme. I tillegg avbrytes varmeoverføringen øyeblikkelig hvis gryten fjernes fra platen, slik at man unngår unødvendig varmespredning.

• Beholdere som kan brukes under matlaging



Bruk kun kjele som er merket med dette symbolet.

Viktig:

for å unngå varige skader på overflaten, ikke bruk:

- Beholdere som ikke har en helt flat bunn.
- Beholdere i metall med emaljert bunn.
- Beholdere med grov bunn som kan skrape opp platetoppens overflate.
- Ikke sett varme kjele på overflaten til platetoppens kontrollpanel.
- Ikke alle kjele som brukes på induksjonstopp fungerer optimalt. Dette er grunnet bunnene som kan være delvis produsert i ferromagnetisk materiale! Når kjelene eller pannen kjøpes må man kontrollere følgende:
- Bunnan må kun bestå av ferromagnetisk materiale. I motsatt fall vil både varmeoverføringen og -homogeniteten reduseres og føre til overflatetemperaturer som ikke er egnet for pannen/kjelen.



• Bunnan må ikke inneholde aluminium. Kokekaret varmes ikke opp og vil muligens ikke gjenkjennes av induksjonstoppen.



• Bunnerne må ikke være flate eller har grove flater.

- Reduserer kontaktflaten mellom induksjonstopp og kokekar, noe som fører til en reduksjon i effektivitet og forverring av resultatet.

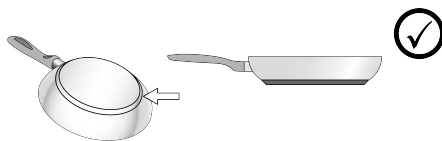

• Gamle kokekar

Bruk en magnet for å kontrollere om den gamle pannen/ gryten inneholder jern. Panner/kjeler/gryter uten magnet kan ikke benyttes. Angivelsene i den forrige paragrafen gjelder også i disse tilfellene.

• Anbefalt diameter på grytebunn

VIKTIG: hvis kjelene ikke har riktig diameter vil ikke kokesonen slå seg på. For å se minste kjelediameter for hver enkelt kokesone henvises det til den illustrerte delen av denne håndboken.

OBS! For å opprettholde stekeytelsen og produktkvaliteten anbefales det å IKKE bruke induksjonsadaptere.

• Energisparing

Bruk fat og kjele som har en diameter i bunnen som samsvarer med størrelsen til kokesonen. Bruk kun kjele og fat med flat bunn. Hvis mulig burde man bruke lokk på kjelene under koking. Kok grønnsaker, poteter osv. i små mengder vann for å redusere koketiden. Bruk trykkoker som ytterligere reduserer energiforbruk og koketid. Sett kjelen i midten av kokesonen som er avmerket på platetoppen.

3. DRIFTSFUNKSJON

KONTROLLPANEL

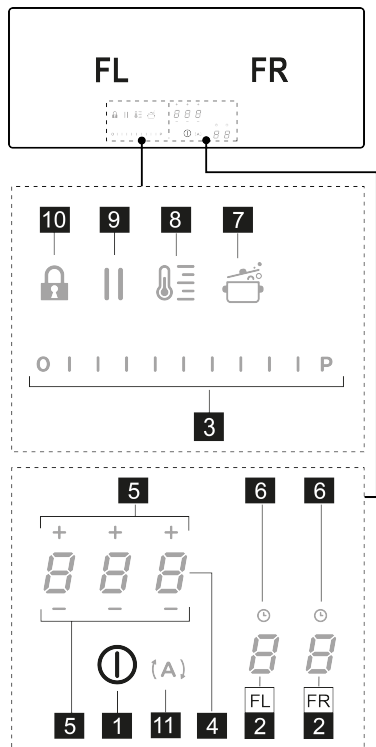

T.	funksjon
1	ON/OFF på platetoppen / avtrekket
2	Valg av kokesone / Display i kokesone
3	Øke/reducere effektnivå og hastighet (effekt) i avtrekket Vise effektnivå og hastighet (effekt) i avtrekket
4	Aktivisering av "STAND ALONE" Timer Display: "STAND ALONE" Timer / Timer for kokesone.
5	Øke/reducere /"STAND ALONE" Timer-tid / Timer for kokesone
6	Innkobling av Timer Kokesoner Aktiv Indikator Timer Kokesoner
7	Aktivisering av Automatic Heat Up (automatisk oppvarming).
8	Innkobling av Temperature Manager (Temperaturkontroll) (Warming Function) (oppvarmingsfunksjon)

9	Pause
10	Key Lock (Tastelås)
11	Valg av Power Limitation (effektbegrenser)

FØR MAN STARTER

Alle funksjoner på denne koketoppen er laget for å overholde strenge sikkerhetskrav. Av denne grunn:

- **Enkelte funksjoner aktiverer seg ikke, eller deaktiveres automatisk, hvis det ikke finnes gryter/panner på platen eller hvis disse er plassert feil.**

- I andre tilfeller vil aktiverte funksjoner automatisk deaktiveres når man velger en funksjon som har behov for andre innstillinger og disse ikke oppgis (f. eks.: "Slå på koketoppen" uten å "Velge kokesone" og "Driftstemperatur", eller "Lock (låse)-funksjon" eller "Timer").

Vent til displayet slår seg av før du nærmer deg kokesonen.

Vær oppmerksom! Ved (f. eks.) lengre tids bruk kan det hende at kokesonen ikke slår seg øyeblikkelig av, da den befinner seg i nedkjølingsfasen. På koketoppens display

vises symbolet **H** for å vise at denne fasen er aktiv. Vent til displayet slår seg av før du nærmer deg kokesonen.

DISPLAY FOR KOKESONE

på display'ene for de ulike kokesonene vises:

funksjon	Verdi
Kokesonen er på	0
Power Level (effektnivå)	1...9-P
Residual Heat Indicator (restvarmeindikator)	H
Pot Detector (Kjeledetektor)	U
Temperature Manager (Temperaturkontroll) aktiv	U
Pausefunksjon	11
Funksjon Automatic Heat UP (Automatisk oppvarming)	A

PLATETOPPENS EGENSKAPER

• **Safe Activation (sikker igangsetting)**

Produktet aktiveres kun når det finnes kjeler/gryter plassert på sonene. Oppvarmingsfasen vil ikke starte opp (eller den avbrytes) hvis det ikke finnes gryter på platen.

• **Pot Detector (kjeledetektor)**

Produktet registrerer kjeler automatisk når de plasseres i en av sonene.

• **Safety Shut Down (sikker apparatstopp)**

Av sikkerhetsmessige årsaker har hver kokesone en maksimal driftstid som avhenger av innstilt effektnivå.

• **Residual Heat Indicator (restvarmeindikator)**

Når man slår av en eller flere kokesoner vil eventuell

restvarme oppgis med et visuelt signal i displayet til den aktuelle sonen, via symbolet **H**.

HVORDAN BRUKE PLATETOPPEN

Merknad: For å aktivere en funksjon må man først aktivere den aktuelle sonen.

• Slå på

Trykk (berør) kort på **Ⓛ** ON/OFF (1) platetopp/avtrekk:

Symbolet **Ⓛ** tennes. **Fortsett å trykke:** Alle tilgjengelige funksjoner vil bli synlige noen øyeblikk, deretter vil kun hovedfunksjonene forbli aktive. De andre funksjonene kan brukes, og vil aktiveres etterhvert under den videre bruken av enheten.

Viktig : Alle de tilgjengelige funksjonene vil lyse, men med svak lysstyrke, som vil bli sterkere bare i det øyeblikket de kobles inn.

Trykk igjen for å slå av

Merknad: Denne funksjonen har forrang over andre funksjoner.

• Valg av kokesoner

Stryk over (trykk) området for **Valg/Display (2)** som tilsvarende ønsket kokesone.

• Power Level (effektnivå)

Platetoppen er utstyrt med 9 effektnivåer. Stryk over og la fingrene gli langs **Valglinjen (3):**

mot høyre for å øke effektnivået

mot venstre for å redusere effektnivået

Effektnivået som stilles inn vil vises i området for **Valg/Display (2)**

• Power Booster (forsterkernivå)

Produktet er utstyrt med et ekstra effektnivå (over nivået **9**), som forblir aktivt i 5 minutter før effektnivået går tilbake til forrige nivå.

Stryk over og la fingrene gli langs **Valglinjen (3)** (forbi

nivået **9**) og koble inn Power Booster (effektforsterker). Forsterkernivået angis i feltet for **Valg/Display (2)** med

symbolet **P**.

• Kokesone-Timer

Funksjonen Kokesone-Timer er en nedtellingsfunksjon som det er mulig å stille inn, også samtidig, på hver kokesone. Etter endt innstilling vil kokesonene slukkes automatisk og brukeren varsles med et lydsignal.

Innkobling av funksjonen Timer for Kokesoner

• Stryk over (trykk) området for **Valg/Display (2)** (effektnivå annet enn null)

• Trykk på **Ⓛ** (6) som er gjeldende for kokesonen

• Bruk symbolene **— +** (5) for å stille inn varigheten til Timeren, som deretter vises i **Sone/Display (4)**. Underveis

i innstillingen vil symbolet **Ⓛ** (6) blinke.

Merknad: Vent i 10 sekunder uten å trykke på andre styringer, slik at Timer'en for Kokesonen settes i gang.

Merknad: Ved å trykke på nytt, lenge, på **Ⓛ** (6), vil Timeren til kokesonen nullstilles.

Om ønskelig kan man gjenta operasjonen for flere kokesoner:

Det kan stilles inn en annenledes Timer for hver kokesone. I displayet (4) vil nedtellingen av den kokesonen som er blitt valgt i det aktuelle øyeblikket vises. Dersom ingen sone er valgt kan man trykke på **Display (4)** for å vise nedtellingen for STANDALONE-timeren.

Når timer'en er ferdig med nedtellingen høres et lydsignal og kokesonen slås av.

Hvordan slå av Timer-funksjonen:

• velg kokesonen (2)

• Still inn varigheten til Timeren på **0.00**, ved hjelp av

— + (5).

Måten nedtellingen vises på er identisk som for STANDALONE-timeren.

• “STAND ALONE” Timer

Timer en nedtellingsfunksjon som aktiveres uavhengig av kokesonen (og avtrekkssonen).

Timeren settes i gang ved å trykke på **Sone/Display (4)**.

Bruk symbolene **— +** (5) for å stille inn varigheten til Timeren, som deretter vises i **Sone/Display (4)**.

Merknad: Vent i 10 sekunder uten å trykke på andre styringer, slik at nedtellingen settes i gang.

Timeren kan stilles inn til maksimalt 1(t) og 59(min.) I **Sone/Display (4)** vil det vises gjenværende tid og når nedtellingen er ferdig vil det høres et akustisk signal.

Merknad: Når nedtellingen er under 10 min vil Timeren vise et punktum etter det første nummeret.

Vist verdi	Gjenstående tid
1:35	1t og 35 min
1.35	1min. og 35 sek.

Hvordan slå av Timer-funksjonen:

• velg **Sone/Display (4)**

• Still inn varigheten til Timeren **0.00**, ved hjelp av

— + (5)

• Power Limitation (effektbegrenser)

Funksjonen Power Limitation (effektbegrenser) gjør at man kan begrense produktets maksimale effektforbruk ved å regulere effektforbruket i hver av de aktive platesonene,

slik at det totale forbruket til hele koketoppen ikke overskrider den innstilte maksimalverdien.

Merknad: Programmeringen må utføres innen 2 minutter med koketoppen avslått, når koketoppen kobles til strømmettet, eller når man kobler tilbake strømforsyningen,

uten å trykke på tasten **ON/OFF (1)**.

For å stille inn Power Limitation (effektbegrensere) :

- Trykk på **(A)** (som vil blinke, men kun i de første 2 minuttene etter at produktet blir påslått)
- fortsett å holde inne og trykk på hver og en av områdene **Valg/Display (2)** til kokesonen, med denne sekvensen **(FL-2 ->FR-2)** som vist i figuren:

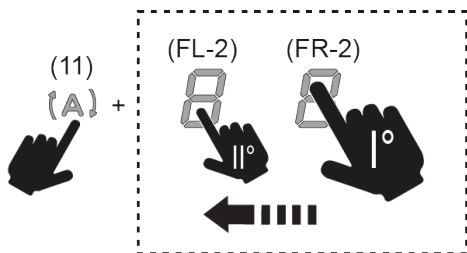

På dette tidspunktet vil displayet **(FR-2)** vise symbolene **11** og **110** vekselvis og displayet **(FL-2)** viser symbolet **110**

• Velg displayet **(FR-2)**, bla i **Valglinjen (3)**, og velg den nest siste vertikale linjen. Nå vil displayet **(FR-2)** vise symbolene **11** og **8** vekselvis.

På dette tidspunktet er det mulig å endre platetoppens absorberingsnivå. Velg displayet **(FL-2)**, **Valglinjen (3)** begynner å lyse og man kan velge en av de tre tilgjengelige posisjonene. Basert på dette valget vil displayet **(FL-2)** vise en verdi mellom **0** og **2**.

Herunder gjengis en tabell som viser verdien for maksimal strømtekk i platetoppen:

vist verdi	Effekt (Kw)
0	3,6 Kw (standardinnstilling)
1	3,6 Kw
2	3,1 Kw

For å lagre valget trykker man på tasten **ON/OFF (1)** i 2 sekunder. Det vil skilles ut et akustisk signal som bekrefter valget.

• **Key Lock (Tastelås)**

Key Lock (Tastelåsen) brukes for å blokkere kommandoene på koketoppen etter at de ønskede innstillinger er blitt foretatt, slik at kommandoene ikke aktiveres ved et uhell.

Aktivering:

- Trykk på **1** **(10)** Gjenta operasjonen for å deaktivere.

Merknad: Dersom hvilken som helst annen funksjon trykkes på mens Key Lock er aktiv (innkoblet tastelås), vil

symbolet **1** blinke for å angi at funksjonen er i bruk og den må eventuelt deaktiveres for å kunne gjøre inngrep på koketoppen.

• **Automatic Heat UP**

Funksjonen Automatic Heat Up (automatisk oppvarming) gjør at man når den forhåndsprogrammerte effekten langt hurtigere. Med denne funksjonen vil man ha kortere koketider, men man unngår at matretten brenner seg fast, siden temperaturen ikke overskrider den programmerte effekten. Denne funksjonen er tilgjengelig for effektnivå fra

1 til **8**.

Aktivering:

- Når kokesonen er på trykker man på **1** **(7)**, i Display **(2)** vil det vises en blinkende **1** som vil veksele med effekten som er innstilt i kokesonen.

Ved å øke effektnivået i kokesonen: Funksjonen Automatic Heat Up forblir aktiv med den nye temperaturinnstillingen.

Ved å senke effektnivået i kokesonen: Funksjonen Automatic Heat Up vil deaktiveres.

Merknad: Ved å samtidig velge en annen kokesone vil

symbolet **1** **(7)** lyse på nytt med et svakt lys, og det er dermed mulig, også for denne sonen, å sette i gang funksjonen; Funksjonen vil i alle tilfeller forbli aktiv i den sonen den allerede er stilt inn på, som angitt på Display **(2)**.

• **Pause**

Pausefunksjonen slår av samtlige aktive funksjoner og setter kokeeffekten til null.

Aktivering:

- Trykk på **11** **(9)**, symbolet **11** vil blinke i displayet **(2)**

For å deaktivere funksjonen:

- Trykk på **11** **(9)** for å tenne **Valglinjen (3)**
- Trykk/stryk over **Valglinjen (3)** for å deaktivere funksjonen.

Merknad: Deaktiveringen gjenoppretter forholdene til koketoppen før pausen, koketoppen fortsetter å arbeide med de samme innstillingene som ble lagt inn tidligere.

Merknad: Hvis pausefunksjonen ikke deaktiveres i løpet av 10 minutter vil platetoppen slå seg automatisk av.

• **Temperature Manager (Warming Function) - (Temperaturkontroll oppvarmingsfunksjon)**

Temperature Manager (temperaturkontroll) er en funksjon som brukes til å holde varmen ved en konstant verdi med et optimalt effektnivå. Den er ideell for å holde allerede klargjorte varmretter varme. Funksjonen Temperature



Manager (temperaturkontroll) kobles inn ved første trykk på tasten  (8).

På display (2) til sonen der man benytter Temperature

Manager (temperaturkontroll) kommer symbolet  til syne.

Merknad: Ved å samtidig velge en annen kokesone vil symbolet  (8) lyse på nytt med et svakt lys, og det er dermed mulig, også for denne sonen, å sette i gang funksjonen; Funksjonen vil i alle tilfeller forbli aktiv i den

sonen den allerede er stilt inn på, som angitt på Display (2).

Trykk nok en gang på  (8) for å deaktivere og slå av, inntil nivået som vises i Display (2) bringes til .

Merknad: Hvis det er flere soner som arbeider i Temperature Manager (Warming Function) velger man først ønsket sone via Valgsonen (2). Funksjonen kan også deaktiveres via **Valglinjen** (3), ved å sette Power Level til .

EFFEKTINIVÅTABELL

Effektnivå	Type matlaging	Bruk (avhengig av erfaring og bruksvaner)
Maksimal effekt	 Hurtig oppvarming	Øker matens temperatur fort ved at vannet koker forttere, eller ved at avkok varmes opp forttere.
	 Steke- koke	Brune, starte tilberedelse, frityrsteke dypfryste produkter, koke hurtig
Høy effekt	 Brune - steke - koke - grille	Hurtigsteke, opprettholde koking, steke og grille (en kort periode, 5-10 minutter)
	 Brune - koke - stue - steke - grille	Hurtigsteke, opprettholde lett koking, steke og grille (en kort periode, 10-20 minutter), forvarme ekstrautstyr
Middels effekt	 Koke - stue - steke - grille	Stue, opprettholde delikat koking, langtdssteking, vispe pasta
	 Koke – koke opp - redusere - vispe	Langtdssteking (ris, sauser, steiker, fisk) med sauser eller reduksjoner (eks. vann, vin, avkok, melk), vispe pasta.
	 Koke – koke opp - redusere - vispe	Langtdssteking (under en liter: ris, sauser, steiker, fisk) med sauser eller reduksjoner (eks. vann, vin, avkok, melk).
Svak effekt	 Smelte - tine - holde varm - blande	Smelting av smør, sjokolade, optining av produkter av liten størrelse
	 Smelte - tine - holde varm - blande	Holde små matporsjoner som nettopp er blitt tilberedt varme, opprettholde temperaturen på allerede tilberedte retter, vispe risotto.
OFF	 Platens overflate	Koketopp i stand-by eller av (platene kan fremdeles være varme etter at de er slått av, noe som signaliseres med H-L-O)

4. VEDLIKEHOLD

Vær oppmerksom! Før det utføres et hvilket som helst vedlikehold eller rengjøring, må man forsikre seg om at kokesonen er avslått og at kontrollampen som angir varmen er slukket.

VEDLIKEHOLD AV PLATETOPPEN

• Rengjøring av induksjonstoppen

Koketoppen må alltid rengjøres etter bruk.

Viktig:

- Ikke bruk skuresvamper eller stålull. Disse kan skade

glassflaten over tid.



- Ikke bruk kjemiske vaskemidler som kan virke irriterende, som for eksempel ovenrens eller flekkfjerner.

• IKKE BRUK DAMPRENSER!!!

La overflaten kjøle seg ned etter bruk og fjern deretter alle matrester og flekker. Sukker og andre sukkerrike matvarer kan skade koketoppen hvis de ikke fjernes øyeblikkelig. Salt, sukker og sand kan ripe opp glassoverflaten. Bruk en myk klut, kjøkkenpapir eller produkter som er laget spesielt for rengjøring av overflaten (overhold produsentens henvisninger).

5. ASSISTANSE

FEILSØKINGSTABELL

Infokode	Beskrivelse	Mulige årsaker	Løsning
	Sonen med kontroller slår seg av grunnet en for høy temperatur	Den interne temperaturen i de elektroniske delene er for høy	Vent til koketoppen kjøler seg ned før den benyttes igjen
	Uegnet beholder	Tap av magnetiske egenskaper	Ta vekk pannen
	Kommunikasjonsproblem mellom brukergrensesnitt og induksjonsmodul.	Det kommer ikke strøm til modulen. Strømledningen er ikke blitt korrekt tilkoblet, eller den er defekt.	Koble koketoppen fra strømforsyningen og kontroller forbindelsen.
For alle andre feilsignaler	Vennligst ta kontakt med teknisk servicesenter og oppgi feilkoden		

SERVICESENTER

Før man tar kontakt med Servicesenter

1. Kontroller om problemet kan løses gjennom henvisningene som beskrives i tabellen "Feilsøking".
2. Slå av og på apparatet for å forsikre seg om at problemet ikke kunne forhindres.

Hvis problemet vedvarer etter alle disse kontrollene, ta kontakt med nærmeste servicesenter.

Anvisningerne i denne manual skal nøje overholdes. Fabrikanten fralægger sig ethvert ansvar for eventuelle fejl, skader eller brand forårsaget af apparatet, der skyldes manglende overholdelse af instruktionerne i denne manual. Apparatet er udelukkende beregnet til husholdningsbrug, til udsugning af røg, der stammer fra madstegning. Anden brug er ikke tilladt (f.eks. rumopvarmning). Fabrikanten fralægger sig ethvert ansvar for anden brug end den tilsigtede, eller for forkerte indstillinger af betjeningsselementerne.

Apparatet kan have et andet udseende end modellen, der er vist på tegningerne i denne vejledning. Vejledningen til brug, vedligeholdelse og installation er dog uændret.

- Læs omhyggeligt instruktionerne. De indeholder vigtige oplysninger vedrørende installation, brug og sikkerhed.
- Foretag ikke elektriske variationer på apparatet.
- Kontrollér, at alle komponenter er intakte, før du installerer apparatet. I tilfælde af defekte dele skal du rette henvendelse til forhandleren og afbryde installationen.
- Kontroller apparatets integritet før der fortsættes med installationen. I tilfælde af defekte dele skal du rette henvendelse til forhandleren og afbryde installationen.

: Genstande markeret med dette symbol kan købes separat hos specialforhandlere.

*: Genstande markeret med dette symbol er ekstraudstyr, som kun er tilgængeligt for nogle modeller. De kan købes på webstederne www.elica.com og www.shop.elica.com.

1. SIKKERHED OG FORSKRIFTER

GENERELLE BEMÆRKNINGER OM SIKKERHED

Advarsel! Overhold nøje de følgende anvisninger: ● Før der foretages et hvilket som helst installationsindgreb, skal produktets strømforsyning afbrydes. ● Installation og vedligeholdelse skal udføres af en kvalificeret tekniker, i henhold til fabrikantens anvisninger og i overensstemmelse med sikkerhedslovene i kraft, i det land hvor maskinen anvendes. Medmindre andet er anført i brugsvejledningen, må der ikke repareres eller udskiftes dele på produktet. ● Loven gør det obligatorisk at tilslutte produktet til jordforbindelsen. - Strømforsyningskablet skal være tilstrækkeligt langt, til at produktet kan tilsluttes el-nettet, når det er installeret i køkkenelementet. ● For at udføre installationen i overensstemmelse med de gældende sikkerhedsforskrifter, skal der anvendes en flerpolet afbryder, der sikrer fuldstændig frakobling fra strømforsyningen, såfremt der opstår en tilstand af overspænding III og iht. til installationsanvisningerne. ● Der må ikke bruges stikdåser eller forlængerledninger. ●

Når installationen er fuldført, må ingen af de elektriske komponenter være tilgængelige for brugeren. ● Produktet og dets tilgængelige dele opvarmes under brug. Pas på, ikke at berøre varmelegemerne. ● Pas på, at børn ikke leger med produktet; hold børn på afstand og under opsyn, da de tilgængelige dele kan blive meget varme under brug. ● For personer med implanteret hjertepacemaker eller andre aktive implantater er det vigtigt at sikre før induktionsvarmepladen tages i brug, at implantatet er kompatibelt med produktet. ● Undgå at røre ved produktets varmelegemer under og efter brug. ● Undgå kontakt med klude eller andet antændeligt materiale, indtil alle produktets komponenter er afkølet tilstrækkeligt, risiko for brand. ● Anbring ikke brændbart materiale på produktet eller i umiddelbar nærhed. ● Ophedet fedt eller olie er letantændelige. Overvåg altid nøje apparatet, hvis du steger med store olie- eller fedtmængder. ● Hvis produktets overflade er revnet, skal du straks slukke for at undgå fare for elektrisk stød. ● Produktet er ikke beregnet til betjening med en ekstern timer eller et separat fjernbetjeningssystem. ● Stegning med olie eller fedtstoffer på en kogeplade uden opsyn kan være farlig og forårsage brand. ● Stegningen skal overvåges. Selv en hurtig stegning skal konstant overvåges. ● Forsøg ALDRIG at slukke flammerne med vand. Sluk for produktet, og kvæl flammerne, f.eks. ved brug af et låg, eller brandbekæmpelsestæppe. ● Fare for brand: Sæt ikke genstande på kogepladerne. ● Brug ikke damprensere, risiko for elektrisk stød. ● Læg ikke metalgenstande som knive, gaffer, skeer og låg på kogepladens overflade, da de kan overophedes. ● Før du slutter produktet til strømforsyningen: Kontrollér typeskiltet (placeret nederst på produktet) for at sikre, at den oplyste spænding og strøm svarer til strømforsyningen, og at stikkontakten er egnet. I tvivlstilfælde bør du rette henvendelse til en kvalificeret elektriker.

Vigtigt: ● Efter brug skal kogepladen slukkes med betjeningsselementerne. Stol ikke på grydedetektorerne alene. ● Undgå at væsker koger over. Reducér varmen, når du koger eller opvarmer væsker. ● Lad ikke kogepladerne være tændt med tomme gryder og pander eller uden. ● Sluk for kogezone, når tilberedningen er afsluttet. ● - Brug aldrig aluminiumsfolie til madlavning, og anbring aldrig produkter pakket med aluminium direkte på kogepladen. Aluminiumfolien kan smelte og forårsage uoprettelige skader på produktet. ● Du må aldrig varme dåser med mad op uden først at åbne dem: De kan eksplodere! Denne advarsel gælder for alle de andre typer kogeplader. ● Brug af høj effekt som Booster-funktionen er ikke egnet til opvarmning af visse væsker som f.eks. olie til friturestegning. En overdreven varme kan være farlig. I dette tilfælde anbefales det at anvende en lavere effekt. ● Beholderne skal anbringes direkte på kogepladen og centrereres. Anbring aldrig andre genstande mellem gryden og kogepladen. ● Ved meget høje temperaturer sænker produktet automatisk effektniveauet på de pågældende kogezone. ● Før et hvilket som helst rengørings- eller vedligeholdelsesindgreb skal produktets strømforsyning afbrydes ved at trække stikket ud eller ved at frakoble

boligens hovedafbryder. • Til alle installations- og vedligeholdelsesindgreb anvend arbejdshandsker. • Børn over 8 år og personer med nedsatte fysiske, sensoriske eller mentale evner eller uden den nødvendige erfaring og viden må kun bruge produktet, hvis de er under opsyn eller forinden har modtaget instruktioner i sikker brug af produktet og har forstået farene, som brugen af det indebærer. • Børn skal være under opsyn for at sikre, at de ikke leger med produktet. • Rengøring og vedligeholdelse må ikke udføres af børn uden opsyn. • Produktet skal rengøres hyppigt både indvendigt og udvendigt (MINDST ÉN GANG OM MÅNEDEN). Følg altid de specifikke instruktioner for vedligeholdelse. • Friturestegning må kun udføres under opsyn for at undgå, at den overophedede olie bryder i brand. • Advarsel! Når kogepladen er i brug, kan apparatets tilgængelige dele blive meget varme. • Advarsel! Tilslut ikke produktet til strømforsyningen, før installationen er gennemført. • Brug kun de medfølgende fastspændingsskruer til installation af produktet, eller – såfremt de ikke medfølger – anskaf den korrekte skruestype. Brug skruer af korrekt længde, som anført i vedligeholdelsesvejledningen. • Det er vigtigt at opbevare denne manual til efterfølgende konsultation. I tilfælde af videresalg, overdragelse eller flytning, skal manualen følge med produktet.

SIKKERHED VED ELEKTRISK TILSLUTNING

• Afbryd produktet fra fastnettet. • Installationen skal udføres af en autoriseret tekniker med kendskab til de gældende bestemmelser for installation og sikkerhed. • Fabrikanten fralægger sig ethvert ansvar for skader på personer, dyr eller ting forårsaget af manglende overholdelse af anvisningerne i dette afsnit. • Strømforsyningskablet skal være tilstrækkeligt langt til, at kogepladen kan fjernes fra arbejdsfladen. • Kontrollér, at den angivne spænding på dataskiltet nederst på produktet svarer til spændingen i boligen, hvor den skal installeres. • Anvend ikke forlængerledninger. • Jordforbindelseskablet skal være 2 cm længere end de andre kabler. • Såfremt der ikke medfølger et strømforsyningskabel med produktet, skal der anvendes et kabel med et ledertværsnit på min. 2,5 mm² for effektivelse på op til 5500 Watt, mens det for højere effektiviteter skal være på 4 mm². • Kablet må på intet punkt have en temperatur på 50 °C over omgivelsestemperaturen. • Produktet er beregnet til permanent tilslutning til el-nettet, og tilslutningen til el-nettet skal derfor gennemføres med en flerpolet afbryder iht. forskrifterne, der sikrer en fuldstændig frakobling fra strømforsyningen i en tilstand, der hører under kategorien overspænding III. Afbryderen skal være nemt tilgængelig, når installationen er fuldført.

• **Advarsel!** Strømforsyningskablet skal udskiftes af et autoriseret servicecenter eller en person med tilsvarende kvalifikationer.

• **Advarsel!** Inden strømforsyningen tilsluttes for at kontrollere, at apparatet fungerer korrekt, skal det altid kontrolleres, at strømforsyningskablet er korrekt installeret.

SIKKERHED VED INSTALLATION

• Både den elektriske og den mekaniske del af installationen skal udføres af autoriserede teknikere.

• **Før installationen igangsættes:** Når du har pakket produktet ud, skal du kontrollere, at det ikke er blevet beskadiget under transporten, og hvis der er problemer, skal du kontakte forhandleren eller kundeservice, før du fortsætter med installationen; Kontrollér, at det købte produkt har en størrelse, der passer til det valgte installationsområde; Kontrollér, at der ikke er noget medfølgende materiale (f.eks. kuverter med skruer, garantier osv.) i emballagen (af transportmæssige årsager), hvis der er, skal det fjernes og opbevares; Kontrollér også, at der er en stikkontakt i nærheden af installationsområdet

• **Forberedelse af køkkenelementet til indbygning:**

• Udfør alt skærearbejde på køkkenelementet, før du sætter kogepladen i, og fjern omhyggeligt spåner eller savsmuldsrester.

Den minimale afstand mellem kogepladen og væggen skal være mindst 50mm fortil, mindst 50mm til siderne og mindst 550mm til overskabene.

NB: Ved design af køkkenet skal køkkenproducentens anvisninger følges.

• **Vigtigt:** Brug et enkeltkomponentbaseret forsejlingsklæbemiddel (S), der kan modstå temperaturer op til 250°; inden installation skal overfladerne, der skal limes, rengøres omhyggeligt for at fjerne ethvert stof, der kan kompromittere deres vedhæftning (f.eks. limopløsningsmidler, konserveringsmidler, fedt, olier, pulvere, rester af gamle klæbemidler osv.); limen skal fordeles jævnt over hele omkredsens kant; efter limning skal limen tørre i ca. 24 timer.

• **Advarsel!** Manglende installation af skruer og fastgøringsanordninger i overensstemmelse med disse anvisninger kan udgøre en fare for elektrisk stad.

• **Bemærk:** For korrekt installation af produktet anbefales det at tape rørene med et klæbemiddel, der har følgende egenskaber: elastisk film i blød PVC med akrylatbaseret klæbemiddel; opfylder DIN EN 60454; flammehæmmende; fremragende modstandsdygtighed over for ældning; modstandsdygtig over for temperaturændringer; kan anvendes ved lave temperaturer.

BORTSKAFFELSE VED ENDT LEVETID



Dette apparat er mærket i overensstemmelse med det europæiske direktiv 2012/19/EU - UK SI 2013 Nr. 3113, om affald af elektrisk og elektronisk udstyr (WEEE).

Sørg for, at produktet bortskaffes korrekt. Gennem en korrekt bortskaffelse bidrager brugeren til at beskytte miljøet og sundheden. Symbolet med skraldespanden, der er anført på produktet eller i den medfølgende dokumentation, angiver, at dette produkt ikke må bortskaffes sammen med usorteret husholdningsaffald. Det skal indsamles bortskaffes gennem et af indsamlingspunkterne til genbrug af elektrisk og elektronisk udstyr. Produktet skal derfor bortskaffes i henhold til de

lokale bestemmelser vedrørende bortskaffelse af affald. Yderligere oplysninger angående håndtering, genvinding og genbrug af dette produkt kan fås ved at rette henvendelse til bopælskommunens tekniske forvaltning, til genbrugsstationerne eller til butikken, der har solgt produktet.

LOVREGULERING

Dette apparat, som er beregnet til at komme i kontakt med fødevarer, er i overensstemmelse med forordning (EF) nr. 1935/2004 og er designet, fremstillet og markedsført i overensstemmelse med sikkerhedskravene i lavspændingsdirektivet 2014/35/EU og beskyttelseskravene i "EMC"-direktivet 2014/30/EU.

2. BRUG

Stegning på induktionsplader baserer sig på det fysiske fænomen kaldt magnetisk induktion. Den grundlæggende systemegenskab består i, at energien overføres direkte fra varmegeneratoren til gryden.

Fordele: Ved sammenligning med elektriske kogeplader, er en induktionsplade: **Sikrere:** Lavere temperaturer på glasoverfladen. **Hurtigere:** Fødevarerne opvarmes på mindre tid. **Mere præcis:** Pladen reagerer øjeblikkeligt på din styring. **Mere effektiv:** 90 % af den opsugede energi forvandles til varme. Desuden, efter at have fjernet gryden fra pladen, afbrydes varmeoverførslen omgående, og det medvirker til at undgå unyttige varmeafledninger.

• Kogebeholdere



Brug kun gryder, der er mærket med dette symbol.

Vigtigt:

For at undgå uoprettelige skader på pladens overflade, bør du aldrig bruge:

- Udstyr, hvor bunden ikke er helt flad
- Udstyr i metal med emaljeret bund
- Udstyr med ru bund, som kan ridse pladens overflade
- Anbring aldrig varme gryder eller pander på pladens kontrolpanel.
- Ikke alt madlavningsudstyr er effektivt med induktionsplader, da bunden kun delvist består af ferromagnetisk materiale!! Når du køber madlavningsudstyr, skal du kontrollere:
 - at bunden kun er fremstillet af ferromagnetisk materiale. Hvis dette ikke er tilfældet, vil varmeoverførslen være mindre effektiv og mindre ensartet, og madlavningsudstyrets overfladetemperaturer vil være uegnede til madlavning



- at bunden ikke indeholder aluminium. Madlavningsudstyret bliver ikke varmt, og kan ikke

genkendes af induktionspladerne.



- at bunden er flad og ikke er ru.
- Gryder og pander med bund, som ikke er helt flad, reducerer kontaktoverfladen mellem induktionspladen og madlavningsudstyret og besværliggør madlavningen.

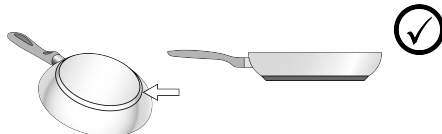

• Kogebeholdere, du allerede har

Det er muligt at kontrollere, om materialet er magnetisk ved hjælp af en enkel magnet. Hvis magneten ikke tiltrækkes, er gryderne ikke egnede til madlavning med induktion. Anvisningerne beskrevet herover gælder også for det madlavningsudstyr, du allerede har i dit køkken.

• Anbefalet diameter på grydebundene

OBS! Hvis bunden ikke har den rigtige størrelse, tænder kogepladerne ikke. De den illustrerede del af denne brugsanvisning for oplysninger om den mindste diameter til hver kogezone.

Advarsel: For at bevare tilberedningsdydeevnen og produktkvaliteten anbefales det **IKKE** at bruge induktionsadapters.

• Energibesparelse

Brug gryder og pander med en diameter af bunden, som svarer til kogezone; Brug kun gryder og pander med flad bund; - Lad om muligt låget være på gryderne under kogning; Kog grøntsager, kartofler osv. med en lille mængde vand for at reducere kogetiden; Brug trykkogeren, som reducerer energiforbruget og kogetiden yderligere; Sæt gryden i midten af kogezone, der er tegnet på kogepladen.

3. DRIFT

BETJENINGSPANEL

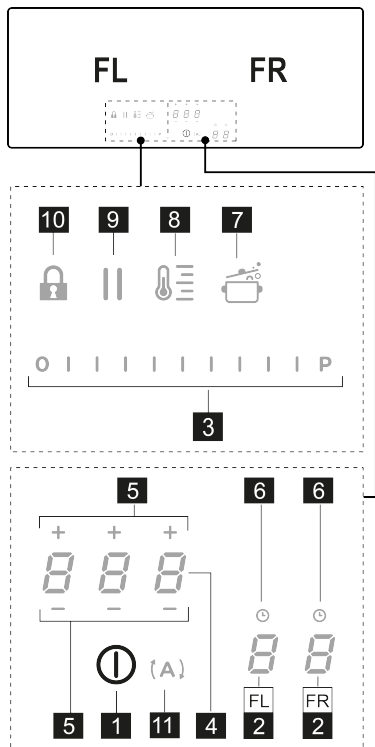

T.	Funktion
1	ON/OFF for kogeplade/sugeapparat til kogeplade
2	Valg af kogezone / Display kogezone
3	Øg/sænk tilberedningseffektniveau og sugehastighed (effekt)
	Visning af tilberedningseffektniveau og sugehastighed (effekt)
4	Aktivering af Timer "STAND ALONE"
	Display: Timer "STAND ALONE" / Timer kogezone.
5	Øg/Sænk tid Timer "STAND ALONE" / Timer kogezone
6	Aktivering af timer for kogezone
	Indikator for timer for aktive kogezone (Timer Zone)
7	Aktivering af Automatic Heat Up.
8	Aktivering af Temperature Manager (Temperaturkontrol) (varmefunktion)
9	Pause
10	Key Lock (Tastblokering)

11 Valg af power limitation

DET SKAL DU VIDE, FØR DU STARTER

Alle kogepladens funktioner er udtænkt med henblik på at overholde de strengeste sikkerhedsforskrifter. Derfor:

- **Visse funktioner aktiveres ikke, eller også deaktiveres de automatisk, såfremt der ikke er nogen gryde på kogezone, eller hvis den er placeret forkert.**

- I andre tilfælde kan aktiverede funktioner blive deaktiveret automatisk efter nogle få sekunder, hvis den valgte funktion kræver en yderligere indstilling, som ikke er foretaget (fx: "Tænd for kogepladen" uden "Vælg kogezone" og "Driftstemperatur", eller "Lock-funktionen" eller "Timer-funktionen").

Vent på, at displayet slukkes, før du nærmer dig kogezone.

Advarsel! I tilfælde (f.eks.) af langvarig brug, er det muligt at slukningen af kogezone ikke sker øjeblikkeligt, da den er under nedkøling; på kogezonernes display vises

symbolet **H** for at angive denne nedkølingsfase. Vent på, at displayet slukkes, før du nærmer dig kogezone.

KOGEZONENS DISPLAY

I displayet for den pågældende kogezone angives:

Funktion	Værdi
Kogezone tændt	0
Power Level (Effektniveau)	1...9-P
Residual Heat Indicator (Indikator for tilbageværende varme)	H
Pot Detector (Grydedetektor)	U
Funktionen Temperature Manager (Temperaturkontrol) er aktiv	U
Pausefunktion	
Funktionen Automatic Heat UP (Automatisk opvarmning)	A

KOGEPLADENS SPECIFIKATIONER

• **Safe Activation (Sikker aktivering)**

Produktet aktiveres kun hvis der er kogeobjekt på kogezone: Opvarmningsprocessen går ikke i gang eller afbrydes, hvis kogeobjekt mangler eller flyttes.

• **Pot Detector (Grydedetektor)**

Produktet detekterer automatisk tilstedeværelse af gryder på kogezone.

• **Safety Shut Down (Sikkerhedsslukning)**

Af sikkerhedsgrunde har hver kogezone en maksimal driftstid, der er afhængig af det indstillede effektniveau.

• **Residual Heat Indicator (Indikator for tilbageværende varme)**

Hvis en eller flere kogezone slukkes, signaleres den tilbageværende varme med et særligt visuelt signal på

displayet for den tilsvarende zone med symbolet **H**.

BRUG AF KOGEPLADE

Bemærk: For at aktivere en hvilken som helst funktion, er det først nødvendigt at aktivere den ønskede zone

• Tænding

Tryk kort på (berør) **Ⓛ** ON / OFF (1) kogeplade /

emhætte: symbolet **Ⓛ** lyser; **Ved at fortsætte med at trykke:** vil alle tilgængelige funktioner blive synlige i et øjeblik, hvorefter kun de vigtigste forbliver aktive; de andre kan bruges og aktiveres senere under brugen af enheden.

VIGTIGT: Alle tilgængelige funktioner vil være tændt med svagt lysende indikator. Farven bliver først intens, når funktionen aktiveres.

Tryk igen for at slukke

Bemærk: Denne funktion har forrang for alle andre.

• Valg af kogezone

Stryg (tryk) på det område i **Valg/Display (2)**, som svarer til den ønskede kogezone.

• Power Level

Kogepladen har 9 effektiveauer. Tryk og scroll fingrene langs **Vælgerlinjen (3)**:

mod højre, for at forøge effektiveauet;

mod venstre, for at reducere effektiveauet.

Det indstillede effektiveau vises i området **Valg/Display (2)**

• Power Booster (Effektbooster)

Produktet er forsynet med et supplerende effektiveau

(udover niveau **9**), der forbliver aktiv i 5 minutter, hvorefter effekten vender tilbage til det forrige niveau.

Scroll med fingrene langs **Vælgerlinjen (3)** (til efter niveau **9**), og aktivér Power Booster. Power Booster-niveaulet

angives i området **Valg/Display (2)** med symbolet **P**.

• Timer Kogezone

Funktionen Timer Kogezone er en nedtællingsfunktion, som kan indstilles, også samtidigt, for hver kogezone. Ved endt nedtælling slukker den valgte kogezone automatisk, og brugeren advares ved hjælp af et lydssignal.

Aktivering af funktionen Timer kogezone

• Stryg (tryk) på området for **Valg/Display (2)** (et andet effektiveau end nul)

• Tryk på **Ⓛ** (6) for den pågældende kogezone

• Brug symbolerne **— +** (5) til at indstille varigheden af Timeren, som vises i **Zone / Display (4)**; under indstilling

blinker symbolet **Ⓛ** (6).

Bemærk: Vent 10 sekunder før der trykkes på andre kommandoer og timeren for kogezone er aktiveret.

Bemærk: Ved at trykke længe på **Ⓛ** (6), nulstilles timeren for kogezone.

Hvis ønsket, kan proceduren gentages for flere kogezone:

Der kan indstilles en forskellig timerværdi for hver kogezone; på displayet (4) vises nedtællingen for den valgte kogezone på det pågældende tidspunkt; hvis ingen zone er valgt, og man trykker på displayet (4), så vises nedtællingen for Timeren STANDALONE.

Når nedtællingen er afsluttet, så udsendes et lydssignal og kogezone slukker.

Sådan slukkes timeren:

• Vælg kogezone (2)

• Indstil varigheden for Timer til **0.00**, ved hjælp af

— + (5).

Nedtællingsvisningstilstanden er den samme som STAND-ALONE-Timeren.

• Timer "STAND ALONE"

Timerfunktionen er en nedtælling uafhængig af kogezone (og af udsugningszone).

Timeren aktiveres ved at trykke på **Zone/Display (4)**.

Brug symbolerne **— +** (5) for at indstille Timerens varighed, som vises i **Zone/Display (4)**

Bemærk: Vent 10 sekunder, før der trykkes på andre kommandoer, og nedtællingen er begyndt.

Timeren kan indstilles til maksimalt 1 (t) og 59 (min.)

Den resterende tid vil blive vist i **Zone / Display (4)**, ved slutningen af nedtællingen udsendes et akustisk signal.

Bemærk: Når nedtællingen bliver mindre end 10 minutter, vises et fast punkt i timeren efter det første tal.

Viste værdi	Resterende tid
1:35	1h og 35 min
1:35	1min. og 35 sek.

Sådan slukkes timeren:

• vælg **Zone/Display (4)**

• indstil varigheden af Timeren til **Nul 0.00**, ved hjælp af

— + (5)

• Power Limitation

Power Limitation funktionen gør det muligt at indstille produktets funktion, så den maksimale absorbering begrænses og så absorberingskraften på alle de aktiverede kogezone reguleres således, at den samlede absorbering på kogepladen ikke overskrider det maksimalt indstillede absorberingsniveau.

Bemærk: justeringen skal gennemføres med slukket plade,

uden at trykke på tasten  **ON/OFF (1)**, når kogepladen forbindes til el-nettet, eller ved genforbindelse af selve el-nettet inden for de næste 2 minutter.

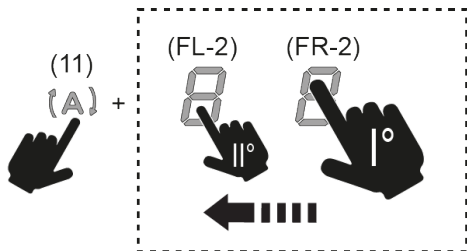

For at indstille Power Limitation funktionen:

- tryk på  (som vil blinke, kun i de første 2 minutter efter, at produktet er tændt)
- mens man fortsat holder den nede, skal man trykke på alle **Valg-/Display-felter (2)** for kogezone en ad gangen i denne rækkefølge (**FL-2** -> **FR-2**) som vist i figuren:



Nu viser Display (**FR-2**) skiftevis symbolerne  og  og



Display (**FL-2**) viser symbolet 

- vælg Display (**FR-2**), **Vælgerlinjen (3)** lyser, vælg den næstsidste lodrette linje; Display (**FR-2**) viser nu symbolerne  og  skiftevis.

Det er nu muligt at ændre pladens absorptionsværdi: vælg Display (**FL-2**), **Vælgerlinjen (3)** lyser igen, hvorfra en af de tre tilgængelige positioner skal vælges; efter dette valg

viser Displayet (**FL-2**) en værdi mellem  og .

Nedenfor ses tabellen, der sætter den viste værdi i forhold til pladens maksimale absorption:

viste værdi	Effekt (kW)
	3,6 Kw (standardindstilling)
	3,6 Kw
	3,1 Kw

For at gemme indstillingen, trykkes der på tasten **ON/OFF (1)**, i 2 sekunder. Du vil høre et langt akustisk signal, som bekræfter indstillingen.

• Key Lock (Tastblokering)

Tastblokeringen giver mulighed for at blokere pladens indstillinger, for at forebygge utilsigtet manipulation og lade de allerede indstillede funktioner være aktive.

Aktivering:

- tryk på  (10) Gentag handlingen for at deaktivere.

Bemærk: hvis der trykkes på en af de andre funktioner, mens tastblokeringen Key Lock er aktiv, så blinker

symbolet  for at angive, at funktionen er i brug og skal



deaktiveres før kogepladen kan betjenes.

• Automatic Heat UP

Funktionen Automatic Heat UP giver mulighed for hurtigere at oparbejde den ønskede effekt; med denne funktion har man den fordel, at tilberedningen er hurtigere, men uden risiko for at brænde maden på, fordi temperaturen ikke overskrider det indstillede niveau. Denne funktion er

tilgængelig for effektiveauer fra  til .

Aktivering:

- mens kogezone er tændt, tryk på  (7), et blinkende lys  vises på Displayet (2), som skiftevis med den indstillede effekt i kogezone.

Ved at øge kogezonens effektiveau: Funktionen Automatic Heat Up forbliver aktiv med den nye temperaturindstilling;

Ved at sænke kogezonens effektiveau: Funktionen Automatic Heat Up deaktiveres.

Bemærk: hvis en anden kogezone vælges samtidigt, så

tænder symbolet  (7) igen med intensiv styrke, hvorefter det også er muligt at aktivere funktionen for denne zone. Funktionen forbliver aktiv i den zone, hvor den allerede er aktivt, sådan som vist i displayet (2).

• Pause

Funktionen Pause stiller enhver aktiv funktion på kogepladen i bero, og nulstiller tilberedningseffekten.

Aktivering:

- tryk på  (9), symbolet  vises blinkende i displayet (2)

Inaktivering af funktionen:

- tryk på  (9) la **Vælgerlinjen (3)** lyser op
- Tryk/stryk på **Vælgerlinjen (3)** for at deaktivere funktionen.

Bemærk: deaktiveringen genopretter tilstanden for kogepladen, som var aktiv før pausen. Kogepladen fortsætter med de indstillinger, som er valgt forinden.

Bemærk: hvis Pausefunktionen ikke deaktiveres efter 10 minutter, slukker kogepladen automatisk.

• Temperature Manager (Warming Function)

Temperature Manager (Temperaturkontrol) er en kontrolfunktion, der gør det muligt at bibeholde varmen på en konstant temperatur, med et styrkeniveau, der er optimeret mellem; ideelt for at holde retterne, der allerede er tilberedt, varme. Funktionen Temperature Manager

aktiveres ved første tryk på tasten  (8).



I displayet (2) for kogezone, hvor temperaturkontrollen er

aktiv, vises symbolet 

Bemærk: hvis en anden kogezone vælges samtidigt, så











tænder symbolet  (8) igen med intensiv styrke,

hvorefter det også er muligt at aktivere funktionen for denne zone. Funktionen forbliver aktiv i den zone, hvor den allerede er aktivert, sådan som vist i displayet (2).

- Tryk igen på  (8) for at deaktivere og slukke, indtil niveauet som vises i Display (2) er på .

Bemærk: hvis der er flere zoner, der arbejder i Temperature Manager (Warming Function), skal du først vælge den ønskede zone via Valgzonen (2); Funktionen kan også deaktiveres via **Vælgerlinjen (3)**, hvilket bringer Power Level til .

EFFEKTTABLET

Styrkeniveau		Tilberedningstype	Brug (på grundlag af erfaring og madlavningsvaner)
Maks. effekt		Hurtig opvarmning	Bringer temperaturen hurtigt op til kogepunktet, f.eks. til hurtig opvarmning af vand eller kogevæsker
		Friturestege - koge	brune, start af tilberedning, friturestegning af frosne produkter, hurtig kogning
Høj effekt		Brune – stege – koge - grille	brune, opretholde kogning, koge og grillstege (kort varighed, 5-10 minutter)
		Brune – stege – stuve – svitse - grille	brune, holde simrende, stege og grillstege (10-20 minutter), foropvarmning af køkkengrej
Mellemhøj effekt		Tilberede – stuvning – stege - grille	brune, holde simrende, stegning (lang tid), indkogning af pasta
		Stege – koge ved svag varme – jævne - indkoge	længerevarende tilberedning (ris, sovse, stege, fisk) med væske (f.eks. vand, vin, bouillon, mælk), indkogning af pasta
		Stege – koge ved svag varme – jævne - indkoge	længerevarende tilberedning (mængder under 1 liter: ris, sovse, stege, fisk med væske (f.eks. vand, vin, bouillon, mælk))
Lav effekt		Smelte – optø – holde varmen – indkoge	smelte smør, smelte chokolade langsomt, optøning af små produkter
		Smelte – optø – holde varmen – indkoge	varmholdningsfunktion til små mængder frisk tilberedt mad eller retter klar til servering og indkogning af risottoretter
OFF		Afsætningsflade	Kogepladen er i standby eller slukket (mulighed for restvarme efter tilberedning, som signaleres med H-L-O)

4. VEDLIGEHOLDELSE

Advarsel! Før der udføres nogen form for rengøring eller vedligeholdelse, skal det tilsikres, at kogezoneerne er slukkede, og at varmeadvarselsslampen ikke længere er synlig.

VEDLIGEHOLDELSE AF KOGEPLADE

• Rengøring af induktionsplade

Kogepladen skal rengøres efter hver anvendelse.

Vigtigt:



- Undgå brug af ætsende svampe og af skuresvampe. Deres brug risikerer med tiden at beskadige glasset.
- Brug ikke ætsende kemiske rengøringsmidler, som fx ovenrens eller pletfjernere.
- **DU MÅ ALDRIG BRUGE DAMPRENERE!!!**

Efter hver brug skal kogepladen køle af, og herefter rengøres for at fjerne fastbrændte rester eller pletter fra madrester. Sukker og fødevarer med højt sukkerindhold

skader kogepladen og skal straks fjernes. Salt, sukker og sand vil kunne ridse glasoverfladen. Brug en blød klud, køkkenrulle eller specifikke produkter til rengøring af induktionsplader (følg producentens anvisninger).

5. ASSISTANCE

FEJLFINDINGSTABEL

Informationskode	Beskrivelse	Mulige årsager	Løsning
	Kontrolpanelet slukker ved for høje temperaturer	De elektroniske deles indvendige temperatur er for høj	Vent til kogepladen er kølet af, før den bruges igen
	Uegnet beholder	Tab af magnetiske egenskaber	Fjern gryden
	Kommunikationsproblemer mellem brugerens grænseflade og induktionsmodulet	Der er ingen elektrisk strøm til modulet; ledningen er ikke tilsluttet korrekt eller er defekt	Frakobl kogepladen fra strømforsyningen og kontrollér forbindelsen
Til alle de andre fejlsignaleringer	Kontakt teknisk service og meddel fejlkoden		

SERVICEAFDELING

Før du kontakter serviceafdelingen

1. Kontrollér, om det er muligt at løse problemet på egen hånd, ifølge oplysningerne under "Fejlfinding".
2. Sluk apparatet og tænd det igen for at se, om fejlen er rettet.

Hvis problemet efter de ovenfor anført eftersyn vedvarer, skal du kontakte din nærmeste serviceafdeling.

Dokładnie stosować się do wskazówek zawartych w niniejszej instrukcji. Producent nie ponosi żadnej odpowiedzialności za jakiegokolwiek nieprawidłowości, uszkodzenia lub pożary spowodowane przez urządzenie i wynikające z nieprzestrzegania zaleceń zawartych w niniejszej instrukcji. Urządzenie jest przeznaczone wyłącznie do użytku domowego, do przyrządzania posiłków i odprowadzania produkowanych przy tym oparów. Zabrania się każdego innego zastosowania (np. ogrzewanie pomieszczeń). Producent nie ponosi żadnej odpowiedzialności za nieprawidłowe korzystanie lub nieprawidłowe ustawienie elementów sterowniczych.

Urządzenie może się różnić od modelu wskazanego na rysunkach znajdujących się w niniejszej dokumentacji. Mimo to, instrukcje obsługi, konserwacji oraz montażu pozostają te same.

- Uważnie przeczytać instrukcje: znajdują się w nich ważne informacje na temat montażu, użytkowania oraz bezpieczeństwa.
- Nie wykonywać żadnych zmian elektrycznych na urządzeniu.
- Przed rozpoczęciem montażu urządzenia sprawdzić, czy żadne komponenty nie są uszkodzone. W przeciwnym wypadku, należy przerwać montaż i skontaktować się ze sprzedawcą.
- Sprawdzić integralność urządzenia przed przystąpieniem do montażu. W przeciwnym wypadku, należy przerwać montaż i skontaktować się ze sprzedawcą.

: części oznaczone tym symbolem można nabyć oddzielnie u wyspecjalizowanych sprzedawców.

*: części oznaczone tym symbolem są akcesoriami opcjonalnymi, dostarczonymi tylko do niektórych modeli i mogą zakupić na stronach internetowych www.elica.com i www.shop.elica.com.

1. BEZPIECZEŃSTWO I PRZEPISY

BEZPIECZEŃSTWO OGÓLNE

Uwaga! Należy postępować zgodnie z poniższymi instrukcjami: ● Przed przystąpieniem do jakiegokolwiek czynności montażowej, należy odłączyć produkt od sieci elektrycznej. ● Montażu lub konserwacji może dokonywać wyłącznie wykwalifikowany technik, zgodnie ze wskazówkami producenta i według obowiązujących przepisów bezpieczeństwa. Nie naprawiać i nie wymieniać żadnych części produktu, jeżeli nie zostało to jasno wskazane w instrukcji obsługi. ● Zgodnie z prawem, uziemienie produktu jest obowiązkowe. ● Kabel zasilający musi być dostatecznie długi, aby umożliwić podłączenie produktu umieszczonego w meblu do sieci elektrycznej. ● Aby instalacja elektryczna była zgodna z obowiązującymi normami, należy zastosować wyłącznik wielobiegunowy

zgodny z obowiązującymi normami, który zagwarantuje całkowite odłączenie od sieci w warunkach kategorii przepięciowej III, zgodnie z zasadami instalacji. ● Nie stosować rozgałęźników i przedłużaczy. ● Po zakończeniu montażu, użytkownik nie może mieć dostępu do elementów elektrycznych. ● Cały sprzęt i jego dostępne części są gorące podczas użytkowania. Należy uważać, aby nie dotknąć elementów grzejnych. ● Należy uważać, aby dzieci nie bawiły się produktem; trzymać je z dala od urządzenia i pod nadzorem, ponieważ podczas użytkowania dostępne części mogą być gorące. ● Posiadacze rozruszników serca i aktywnych implantów, przed użyciem płyty indukcyjnej, muszą sprawdzić, czy ich rozrusznik jest kompatybilny z produktem. ● W trakcie i po użyciu nie można dotykać elementów grzejnych produktu. ● Nie kłaść na produkcie ściereczek lub innych materiałów łatwopalnych, dopóki wszystkie jego elementy nie ostygną, istnieje ryzyko pożaru. ● Nie umieszczać materiałów łatwopalnych na produkcie lub w jego pobliżu. ● Rozgrzany tłuszcz i olej może ulec zapaleniu. Nadzorować gotowanie produktów zawierających dużą ilość tłuszczu i oleju. ● Jeżeli powierzchnia jest pęknięta, wyłączyć produkt, aby uniknąć ryzyka porażenia prądem elektrycznym. ● Produkt nie jest przeznaczony do uruchamiania za pomocą zewnętrznego regulatora czasowego lub oddzielnego systemu zdalnego sterowania. ● Niekontrolowane przyrządzanie potraw na płycie kuchennej przy użyciu tłuszczu lub oleju może być niebezpieczne i doprowadzić do pożaru. ● Proces gotowania powinien być nadzorowany. Krótkie gotowanie powinno być ciągle nadzorowane. ● NIGDY nie próbować gasić płomienia wodą. Przeciwnie, wyłączyć produkt i zgasić ogień pokrywką lub kocem gaśniczym. ● Niebezpieczeństwo pożaru: nie kłaść przedmiotów na powierzchniach grzewczych. ● Nie używać parowych urządzeń czyszczących, istnieje ryzyko porażenia prądem. ● Nie kłaść metalowych przedmiotów takich, jak noże, widelce, łyżki i pokrywki na powierzchniach płyty kuchennej, ponieważ mogą się nagrzać. ● Przed podłączeniem do sieci elektrycznej: sprawdzić tabliczkę znamionową (umieszczoną na dolnej części produktu), aby upewnić się, że napięcie i moc są zgodne z wartościami sieci oraz, że gniazdko jest odpowiednie. W razie wątpliwości skontaktować się z wykwalifikowanym elektrykiem.

Ważne: ● Po użyciu należy wyłączyć płytę kuchenną przy pomocy urządzenia sterowniczego; nie polegać wyłącznie na detektorze garmków. ● Unikać wycieku cieczy; w celu ugotowania lub podgrzania płynów zmniejszyć dopływ ciepła. ● Nie pozostawiać włączonych elementów grzejnych, gdy na płycie znajdują się puste gamki lub patelnie lub, gdy płyta jest pusta. ● Po zakończeniu gotowania, wyłączyć daną strefę grzewczą. ● Do gotowania nie używać folii aluminiowej i nigdy nie umieszczać produktów znajdujących się w aluminiowych opakowaniach. ● Aluminium ulega stopieniu i może nieodwracalnie uszkodzić produkt. ● Nigdy nie podgrzewać puszek i blaszanych pojemników z żywnością, należy je wcześniej otworzyć: mogłyby wybuchnąć! To

ostrzeżenie odnosi się do wszystkich rodzajów płyt kuchennych. ● Stosowanie dużej mocy, jak na przykład funkcji Booster nie nadaje się do podgrzewania niektórych płynów takich, jak olej do smażenia. Nadmierne ciepło może być niebezpieczne. W takich przypadkach zaleca się użycie niższej mocy. ● Naczynia powinny być umieszczone bezpośrednio na płycie kuchennej i muszą być wysrodkowane. Pod żadnym pozorem nie wkładać żadnych przedmiotów pomiędzy garnek a płytę kuchenną. ● W przypadku wysokiej temperatury, produkt automatycznie zmniejsza poziom mocy stref grzewczych. ● Przed rozpoczęciem czyszczenia lub konserwacji, należy odłączyć produkt od sieci elektrycznej wyjmując wtyczkę lub wyłączając główny wyłącznik. ● Podczas wszystkich czynności instalacyjnych i konserwacyjnych używać rękawic roboczych. ● Produkt może być obsługiwany przez dzieci powyżej 8 roku życia oraz osoby o ograniczonych zdolnościach fizycznych, sensorycznych i psychicznych, osoby nie posiadające doświadczenia, lub wystarczającej wiedzy pod warunkiem, że będą one nadzorowane lub zostaną przeszkolone w zakresie bezpiecznego użytkowania produktu i związanego z tym zagrożenia. ● Dzieci muszą być nadzorowane, aby nie bawiły się produktem. ● Czyszczenie i konserwacja nie mogą być wykonywane przez dzieci bez nadzoru. ● Należy często czyścić produkt, zarówno wewnątrz, jak i na zewnątrz (CO NAJMNIEJ RAZ W MIESIĄCU) i zawsze stosować się do zaleceń zawartych w instrukcji konserwacji. ● Smażenie musi następować pod stałą kontrolą, aby przegrzany olej nie zapalił się. ● Uwaga! Podczas funkcjonowania płyty kuchennej dostępne części urządzenia mogą osiągać wysokie temperatury. ● Uwaga! Dopóki nie zostanie zakończona instalacja nie wolno podłączać produktu do sieci elektrycznej. ● Używać wyłącznie śrub mocujących znajdujących się w wyposażeniu produktu lub, jeżeli ich brak, zakupić śruby odpowiedniego rodzaju. Użyć śrub o odpowiedniej długości, wskazanych w Instrukcji montażu. ● Należy przechowywać niniejszą instrukcję, aby w każdej chwili móc z niej skorzystać. W przypadku sprzedaży, przekazania lub przeniesienia, upewnij się, że instrukcja będzie towarzyszyć produktowi.

⚠ BEZPIECZEŃSTWO PODŁĄCZENIA ELEKTRYCZNEGO

● Odłączyć produkt od sieci elektrycznej. ● Instalacji musi dokonywać wykwalifikowany personel znający obowiązujące przepisy dotyczące instalacji i bezpieczeństwa. ● Producent nie ponosi odpowiedzialności za osoby, zwierzęta lub rzeczy w przypadku niezastosowania się do wytycznych zawartych w niniejszym rozdziale. ● Kabel zasilający musi być wystarczająco długi, aby umożliwić wyjęcie płyty kuchennej z blatu roboczego. ● Upewnij się, że napięcie na tabliczce znamionowej znajdującej się na spodzie produktu odpowiada napięciu pomieszczenia, w którym zostanie ono zainstalowane. ● Nie używać przedłużaczy. ● Przewód elektryczny uziemienia musi być o 2 cm dłuższy od innych przewodów. ● W przypadku, gdy produkt nie posiada kabla zasilającego, należy użyć kabla o minimalnym przekroju

2,5 mm² dla mocy do 5500 W; w przypadku wyższej wartości mocy przekrój kabla musi wynosić 4 mm². ● W żadnym punkcie przewód nie może osiągnąć temperatury o 50 °C wyższej od temperatury otoczenia. ● Produkt jest przeznaczony do stałego podłączenia do sieci elektrycznej, dlatego też, należy je podłączyć do stałej sieci za pomocą wyłącznika wielobiegunowego, zgodnego z przepisami, który zagwarantuje całkowite odcięcie zasilania w warunkach kategorii przepięciowej III oraz będzie łatwo dostępny po zamontowaniu.

● **Uwaga!** Wymiana kabla połączeniowego musi być wykonana przez autoryzowany serwis techniczny lub osobę o podobnych kwalifikacjach.

● **Uwaga!** Przed ponownym podłączeniem obwodu do zasilania sieciowego i sprawdzeniem prawidłowego działania, należy zawsze sprawdzić, czy kabel sieciowy został prawidłowo zamontowany.

⚠ BEZPIECZEŃSTWO PODCZAS INSTALACJI

● Zarówno elektryczna jak i mechaniczna instalacja musi być wykonywana przez wykwalifikowany personel.

● **Przed rozpoczęciem instalacji:** Po rozpakowaniu produktu sprawdź, czy nie został on uszkodzony w czasie transportu a w przypadku problemów, przed przystąpieniem do instalacji, skontaktować się ze sprzedawcą lub Działem Obsługi Klienta; Sprawdzić, czy wymiary zakupionego produktu są odpowiednie do wybranej strefy montażu; Sprawdzić, czy wewnątrz opakowania nie umieszczono (na czas transportu) dodatkowych elementów (takich jak worki ze śrubami, gwarancje itd.) i ewentualnie wyjąć je i przechować; Upewnij się również, że w pobliżu miejsca instalacji znajduje się gniazdo elektryczne

● **Przystosowanie mebla do zabudowy:**

● Przed włożeniem płyty kuchennej wykonać wszystkie otwory w meblu i ostrożnie wyjąć trociny i wióry pozostałe po cięciu.

Minimalna odległość między płytą grzewczą a ścianą musi wynosić co najmniej 50mm z przodu, co najmniej 50mm z boku i co najmniej 550mm od górnych szafek.

Uwaga: podczas projektowania przestrzeni kierować się wskazówkami producenta kuchni.

● **Ważne:** używać jednoskładnikowego kitu uszczelniającego (S), odpornego na temperaturę do 250°; przed montażem, należy dokładnie wyczyścić powierzchnie do klejenia usuwając wszelkie substancje, które mogłyby niekorzystnie wpłynąć na sklejenie (np.: produkty zapobiegające przywieraniu, smar, olej, pył, resztki starego kleju itp.); należy równomiernie rozprowadzić klej na całym obwodzie ramy; po przyklejeniu pozostawić do wyschnięcia na około 24 godziny.

● **Uwaga!** Niezainstalowanie śrub i elementów mocujących zgodnie z niniejszymi instrukcjami może doprowadzić do ryzyka natury elektrycznej.

● **Uwaga:** dla zapewnienia prawidłowego montażu produktu zaleca się owinięcie przewodów rurowych taśmą

klejącą o następującej charakterystyce: folia elastyczna z miękkiego PVC, z klejem akrylanowym; zgodna z normą DIN EN 60454; opóźniająca spalanie; wysoka odporność na skoki temperatury; możliwa do użycia w niskiej temperaturze.

UTYLIZACJA PO WYCOFANIU Z EKSPLOATACJI



Urządzenie zostało oznaczone zgodnie z Dyrektywą Europejską 2012/19/WE - UK SI 2013 Nr 3113 (WEEE), dotyczącą zużytego sprzętu elektrycznego i elektronicznego.

Upewniając się o prawidłowej utylizacji produktu. Użytkownik przyczynia się do zapobiegania potencjalnym negatywnym skutkom dla środowiska i zdrowia. Symbol umieszczony na produkcie lub na załączonej dokumentacji oznacza, że nie powinien on być traktowany jako odpad domowy, należy go przekazać do odpowiedniego punktu zbiórki sprzętu elektrycznego i elektronicznego. Należy się go pozbyć zgodnie z lokalnymi przepisami dotyczącymi utylizacji odpadów. Aby uzyskać więcej informacji na temat utylizacji, złomowania i recyklingu produktu, należy skontaktować się z właściwym biurem lokalnym, centrum zbiórki odpadów lub ze sklepem, w którym został zakupiony.

NORMY

Niniejsze urządzenie, przeznaczone do kontaktu ze produktami spożywczymi, jest zgodne z Rozporządzeniem (WE) nr 1935/2004 i zostało zaprojektowane, wyprodukowane i wprowadzone na rynek zgodnie z wymogami bezpieczeństwa Dyrektywy Niskonapięciowej 2014/35/UE, wymogami ochrony Dyrektywy EMC 2014/30/UE.

2. UŻYTKOWANIE

Indukcyjny system gotowania opiera się na fizycznym zjawisku indukcji magnetycznej. Główną cechą takiego systemu jest bezpośrednie przekazywanie energii z generatora do garnka.

Zalety: W porównaniu z elektrycznymi płytami kuchennymi, wasza płyta indukcyjna jest: **Bezpieczniejsza:** niższa temperatura na szklanej powierzchni. **Szybsza:** mniejszy czas nagrzewania potrawy. **Bardziej precyzyjna:** płyta natychmiast reaguje na wydawane polecenia. **Skuteczniejsza:** 90% pobieranej energii jest przekształcaniej w ciepło. Poza tym, po zdjęciu garnka z płyty, przekazywanie ciepła zostaje natychmiast przerwane, unikając w ten sposób niepotrzebnych strat.

• Naczynia do przygotowywania potraw



Używać wyłącznie garnków, które posiadają wskazany symbol.

Ważne:

aby uniknąć nieodwracalnego uszkodzenia powierzchni nie należy używać:

- naczyń, których dno nie jest idealnie płaskie;

- metalowych naczyń z emaliowanym dnem;
- naczyń o szorstkiej podstawie, aby nie porysować powierzchni płyty;
- nigdy nie kłaść gorących garnków i patelni na panelu sterowniczym płyty.
- Nie wszystkie garnki nadające się do indukcji są odpowiednio skuteczne ze względu na ich dna, które są częściowo wykonane z materiału ferromagnetycznego!! Podczas zakupu garnków lub patelni sprawdzić, czy:
- Dno jest w całości wykonane z materiału ferromagnetycznego. W przeciwnym razie, obniża się równomierność oraz skuteczność przesyłania ciepła, z temperaturą powierzchni patelni/garnka nieodpowiednią do gotowania

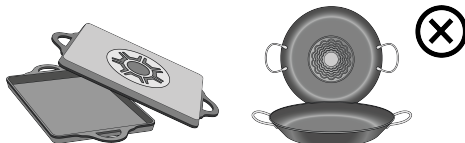

- Dno nie zawiera aluminium: naczynie nie nagrzewa się może nie być rozpoznane przez elementy indukcyjne.



- Niepłaskie dno o szorstkiej powierzchni.
- Odejmują one powierzchnię kontaktu pomiędzy elementem indukcyjnym a naczyniem, obniżając wydajność i pogarszając gotowanie.

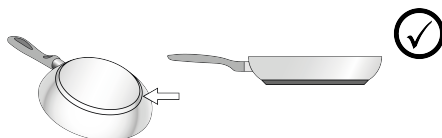

• Posiadane naczynia

Za pomocą zwykłego magnesu można sprawdzić, czy materiał z którego jest wykonany garnek jest magnetyczny. Garnki nie nadają się, jeżeli magnes nie działa na nie. Wskazówki, o których mowa w poprzednim akapicie, mają zastosowanie również w tym przypadku.

• Zalecana średnica dna garnka

WAŻNE: jeżeli wymiary garnków będą niewłaściwe strefy grzewcze nie włączą się. Aby zapoznać się z minimalną średnicą garnka do użycia na poszczególnych strefach, należy zapoznać się z ilustrowaną częścią niniejszej instrukcji.

Uwaga: Aby zachować wydajność gotowania i jakość produktu, **NIE** należy stosować adapterów indukcyjnych.

• Oszczędność energetyczna

Używać garnków i patelni o średnicy dna równiej średnicy strefy grzewczej; Używać wyłącznie garnków i patelni z płaskim dnem; - Gdzie jest to możliwe, podczas gotowania przykryć garnek pokrywką; W celu zmniejszenia czasu, gotować warzywa, ziemniaki itp. w niewielkiej ilości wody; Używać szybkowaru, który dodatkowo ogranicza zużycie energii i czas gotowania; Ustawić garnek na środku strefy grzewczej oznaczonej na płycie.

3. DZIAŁANIE

PANEL STEROWNICZY

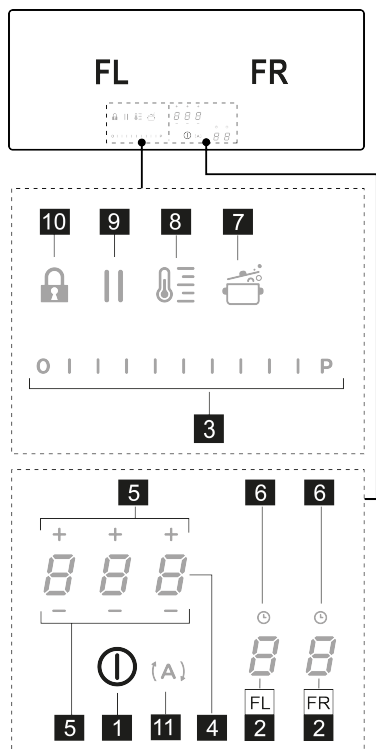

P.	Funkcja
1	ON/OFF płyty kuchennej/okapu do płyty kuchennej
2	Wybór strefy grzewczej / Wyświetlacz strefy grzewczej
3	Zwiększanie/Zmniejszanie poziomu mocy gotowania i prędkości (moc) zasysania Wyświetlanie poziomu mocy gotowania i prędkości (mocy) zasysania
4	Aktywacja Timera „STAND ALONE”

	Wyświetlacz: Timer „STAND ALONE” / Timer Strefy gotowania.
5	Zwiększanie/Zmniejszanie czasu Timera „STAND ALONE” / Timer Stref grzewczych
6	Aktywacja Czasomierza stref grzewczych Wskaźnik Czasomierza stref grzewczych aktywny
7	Aktywacja Automatic Heat Up (Nagrzewanie Automagiczne).
8	Aktywacja Temperature Manager (Manager Temperatury) (Warming Function - Funkcja Nagrzewania)
9	Pauza
10	Key Lock (Blokada Przycisków)
11	Wybór ograniczenia mocy

CO TRZEBA WIEDZIEĆ PRZED ROZPOCZĘCIEM PRACY

Wszystkie funkcje tej płyty kuchennej zostały zaprojektowane w sposób uwzględniający najbardziej rygorystyczne normy bezpieczeństwa. Z tego powodu:

- Niektóre funkcje nie włączają się lub wyłączają się automatycznie, w przypadku gdy na powierzchniach grzewczych nie ma garnków lub są one źle ustawione.
- W innych przypadkach, aktywowane funkcje wyłączają się automatycznie po kilku sekundach, jeżeli wybrana funkcja wymaga dodatkowego ustawienia (np.: „Włączyć płytę kuchenną” bez „Wybrać strefę grzewczą” i „Temperatura pracy”, lub „Funkcja Lock” (Blokada) lub „Timer” (Czasomierz).

Przed zbliżeniem się do strefy grzewczej, poczekać, aż wyświetlacz wyłączy się.

Uwaga! W razie (na przykład) dłuższego działania wyłączenie strefy grzewczej może nie być natychmiastowe, ponieważ trwa etap chłodzenia; na wyświetlaczu stref

grzewczych pojawi się symbol „H” wskazujący, że trwa chłodzenie. Przed zbliżeniem się do strefy grzewczej, poczekać, aż wyświetlacz wyłączy się.

WYŚWIETLACZ STREFY GRZEWOCZEJ

na wyświetlaczach stref grzewczych jest wskazywane:

Funkcja	Wartość
Włączona strefa grzewcza	0
Power Level (Poziom Mocy)	1...9-P
Residual Heat Indicator (Wskaźnik Ciepła Resztkowego)	H
Pot Detector (Detektor Garnka)	U
Aktywna funkcja Temperature Manager (Regulator Temperatury)	U
Funkcja Pauzy	11



CHARAKTERYSTYKA PŁYTY

• Safe Activation (Bezpieczna Aktywacja)

Produkt uaktywni się wyłącznie, gdy na strefie grzewczej znajdzie się gamek: proces nagrzewania nie uaktywni się lub zostanie przerwany w przypadku braku lub zdjęcia garnka.

• Pot Detector (Detektor Garnka)

Produkt automatycznie odczytuje obecność garnka w strefach grzewczych.

• Safety Shut Down (Wyłączenie Bezpieczeństwa)

Ze względów bezpieczeństwa, każda strefa grzewcza posiada maksymalny czas działania, który zależy od ustawionego poziomu mocy.

• Residual Heat Indicator (Wskaźnik Ciepła Resztkowego)

Po wyłączeniu jednej lub kilku stref grzewczych, obecność ciepła resztkowego jest wskazywana na wyświetlaczu

danej strefy, za pomocą symbolu

UŻYTKOWANIE PŁYTY KUCHENNEJ

Uwaga: Aby uaktywnić jakąkolwiek funkcję należy wcześniej włączyć daną strefę

• Włączenie

Krótko wcisnąć (dotknąć) ON/OFF (1) płyty grzewczej/

okapu: podświetli się symbol ; **Kontynuować wciskanie:** przez chwilę będą widoczne wszystkie dostępne funkcje, po czym tylko główne pozostaną aktywne; pozostałych będzie można użyć i uaktywnią się później, podczas pracy urządzenia.

WAŻNE: wszystkie dostępne funkcje będą podświetlone światłem o niewielkim natężeniu, które stanie się intensywniejsze dopiero w momencie aktywowania funkcji.

Ponownie wcisnąć, aby wyłączyć

Uwaga: Ta funkcja ma pierwszeństwo w stosunku do pozostałych.

• Wybór stref grzewczych

Dotknąć (wcisnąć) obszaru **Wyboru/Wyświetlacza (2)** odpowiadającej wymaganej strefie grzewczej.

• Power Level (Poziom Mocy)

Płyta grzewcza posiada 9 poziomów mocy. Dotknąć i przesunąć palcem po **Pasku wyboru (3):**

w prawo, aby zwiększyć poziom mocy;

w lewo, aby zmniejszyć poziom mocy.

Ustawiony poziom mocy zostanie wyświetlony w obszarze **Wyboru/Wyświetlacza (2)**

• Power Booster (Wzmacniacz Mocy)

Produkt jest wyposażony w dodatkowy poziom mocy

(powyżej poziomu), który jest aktywny przez 5 minut, po czym moc wraca do poprzedniego poziomu.

Dotknąć i przesunąć palcem wzdłuż **Pasku wyboru (3)**

(powyżej poziomu) i uaktywnić Power Booster (Wzmacniacz Mocy). Poziom Power Booster (Wzmacniacza Mocy) jest wskazywany w obszarze

Wyboru/Wyświetlacza (2) symbolem

• Timer Stref grzewczych

Funkcja Czasomierza Stref Grzewczych jest odliczaniem, które można ustawić, również jednocześnie, dla każdej strefy grzewczej. Po zakończeniu ustawionego okresu czasu, strefy grzewcze wyłączą się automatycznie i użytkownik zostanie poinformowany sygnałem dźwiękowym.

Aktywacja funkcji Czasomierza Stref Grzewczych

• Dotknąć (wcisnąć) obszaru **Wyboru/Wyświetlacza (2)** (power level inny niż zero)

• Wcisnąć (6) w odniesieniu do strefy grzewczej

• Za pomocą symboli (5) można ustawić czas trwania Czasomierza, który jest wyświetlany w **Strefie/**

Wyświetlaczu (4); podczas ustawiania miga symbol (6).

Uwaga: poczekać 10 sekund bez naciskania na inne polecenie, aby Czasomierz Strefy Grzewczej mógł się uruchomić.

Uwaga: ponowne długie wciśnięcie (6) spowoduje, że Czasomierz strefy grzewczej wyresetuje się.

W razie konieczności, powtórzyć czynność dla kilku stref grzewczych:

Każda strefa grzewcza może mieć ustawiony osobny Czasomierz; na wyświetlaczu (4) pojawi się odliczanie dla strefy grzewczej wybranej w danym momencie; jeśli nie zostanie wybrana żadna strefa, po naciśnięciu na Wyświetlacz (4) pojawi się odliczanie Timer (Czasomierza) STAND ALONE.

Kiedy czasomierz ukończy odliczanie wydany zostanie sygnał akustyczny i strefa grzewcza wyłączy się.

Aby wyłączyć Timer (Czasomierz):

• wybrać strefę grzewczą (2)

• ustawić czas trwania Timer (Czasomierza) na , za pomocą (5).

Tryb wizualizacji odliczania jest taki sam, jak w przypadku Timer (Czasomierza) STAND-ALONE.

• Timer (Czasomierz) „STAND ALONE”

Funkcja Timer (Czasomierz) to odliczanie niezależne od stref grzewczych (i strefy zasysania).

Czasomierz aktywuje się po wciśnięciu Strefy/ Wyświetlacza (4).

Za pomocą symboli $\text{—} +$ (5) ustawić czas trwania Czasomierza, który jest wyświetlany na wyświetlaczu Strefa/Wyświetlacz (4)

Uwaga : poczekać 10 sekund, bez naciskania żadnego innego polecenia, aby odliczanie się uruchomiło.

Czasomierz można ustawić maksymalnie na 1(h) i 59(min). Pozostały czas będzie wyświetlany w Strefie/ Wyświetlaczu (4), a po zakończeniu odliczania zostanie wyemitowany sygnał dźwiękowy.

Uwaga: Gdy odliczanie będzie krótsze niż 10 minut, na czasomierzu pojawi się stała kropka po pierwszej cyfrze.

Wyświetlana wartość	Pozostały czas
	1 godz. 35 min
	1 min. 35 sek.

Aby wyłączyć Timer (Czasomierz):

- wybrać Strefę/Wyświetlacz (4)

• ustawić czas trwania Czasomierza na Zero , używając $\text{—} +$ (5)

• Power Limitation (Ograniczenie Mocy)

Funkcja Power Limitation umożliwia ustawienie działania produktu ograniczając maksymalny pobór i regulując moc poboru wszystkich aktywnych stref grzewczych, aby całkowity pobór płyty nie przekraczał ustawionego maksymalnego poziomu poboru.

Uwaga: ustawienia należy dokonywać na wyłączonej płycie, bez wciskania przycisku ON/OFF (1), w momencie podłączenia płyty kuchennej do sieci elektrycznej lub po ponownym podłączeniu sieci, w ciągu 2 kolejnych minut.

Aby ustawić funkcję Power Limitation (Ograniczenie mocy):

- wcisnąć przycisk (który będzie migał tylko przez pierwsze 2 minuty po podłączeniu zasilania)
- trzymając wciśnięty przycisk, kolejno naciskać wszystkie pola **Wyboru/Wyświetlacza (2)** stref grzewczych, we wskazanej kolejności (FL-2 -> FR-2), jak na rysunku:

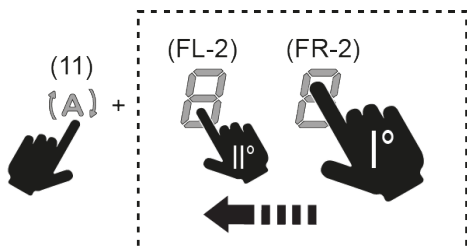

W tym momencie na Wyświetlaczu (FR-2) pojawiają się na

przemian symbole i , a na Wyświetlaczu (FL-2)

symbol

• wybrać Wyświetlacz (FR-2), podświetli się **Pasek wyboru (3)**, na którym należy wybrać przedostatnią pionową linię; Na Wyświetlaczu (FR-2) wyświetlą się na przemian

symbole i .

W tym momencie będzie możliwa zmiana wartości poboru płyty: wybrać Wyświetlacz (FL-2) ponownie podświetli się **Pasek wyboru (3)**, na którym należy wybrać jedną z trzech dostępnych pozycji; w zależności od wyboru, na Wyświetlaczu (FL-2) wyświetli się jedna wartość z pośród

.

Poniżej znajduje się tabela, która wskazuje zależność istniejącą pomiędzy wyświetloną wartością a maksymalnym poborem Płyty:

wyświetlana wartość Moc (KW)

	3,6 Kw (ustawienie domyślne)
	3,6 Kw
	3,1 Kw

Aby zapisać wybór, wcisnąć na 2 sekundy przycisk **ON/OFF (1)**; zostanie wyemitowany dłuższy sygnał dźwiękowy potwierdzający ustawienie.

• Key Lock (Blokada Przycisków)

Key Lock (Blokada Przycisków) umożliwia zablokowanie ustawień płyty, uniemożliwiając przypadkowe zmiany i pozostawiając aktywne ustawione funkcje.

Aktywacja:

- wcisnąć (10) Powtórzyć czynność, aby dezaktywować.

Uwaga: po wciśnięciu jakiegokolwiek innej funkcji podczas, gdy jest aktywna funkcja Key Lock (Blokada Przycisków),

symbol zacznie migać wskazując, że funkcja jest włączona i należy ją wyłączyć, aby umożliwić użycie płyty.

• Automatic Heat UP (Nagrzewanie Automatyczne)

Funkcja Automatic Heat UP umożliwia szybsze osiągnięcie ustawionej mocy; Gwarantuje ona szybsze ugotowanie, ale bez ryzyka przypalenia potrawy, ponieważ temperatura nie przekracza ustawionego poziomu. Ta funkcja jest dostępna

dla poziomów mocy od do .

Aktywacja:

- z włączoną strefą grzewczą wcisnąć (7), na Wyświetlaczu (2) pojawią się na przemian migający napis i moc ustawiona w strefie grzewczej.

Zwiększenie poziomu mocy strefy grzewczej: funkcja Automatic Heat Up (Nagrzewania Automatycznego)



pozostaje aktywna z nowym ustawieniem temperatury; Zmniejszanie poziomu mocy strefy grzewczej: funkcja Automatic Heat Up (Nagrzewania Automatycznego) wyłączy się.

Uwaga: wybierając jednocześnie inną strefę grzewczą, symbol  (7) znowu się zapali światłem o małym natężeniu i będzie można aktywować funkcję także dla tej strefy; funkcja pozostaje aktywna w strefie, gdzie została ustawiona, co sygnalizowane jest na Wyświetlaczu (2).

• Pauza

Funkcja Pauzy umożliwia zawieszenie każdej aktywnej na płycie funkcji, ustawiając moc na zero.

Aktywacja:

- wcisnąć  (9), wyświetli się migający symbol  na wyświetlaczach (2)

Aby dezaktywować funkcję:

- wcisnąć  (9), podświetli się Pasek Wyboru (3)
- wcisnąć/przewinąć Pasek Wyboru (3), aby dezaktywować funkcję.

Uwaga: wyłączenie paury przywraca warunki płyty kuchennej, w których znajdowała się ona uprzednio, płyta będzie więc pracować z takimi samymi ustawieniami, jakich używała przed przerwą.

Uwaga: jeżeli po 10 minutach, Funkcja Pauzy nie zostanie dezaktywowana, płyta wyłączy się automatycznie.

TABELA MOCY

Poziom mocy		Rodzaj gotowania	Użytkowanie (w oparciu o doświadczenie i nawyki kulinarne)
Max moc		Szybkie podgrzanie	szybkie zwiększenie temperatury potrawy, aż do szybkiego wrzenia w przypadku wody lub szybkiego podgrzania płynów do gotowania
		Smażenie – gotowanie	Pieczenie, rozpoczęcie gotowania, smażenie produktów mrożonych, szybkie gotować
Wysoka moc		Pieczenie – smażenie - gotowanie – grillowanie	smażenie, utrzymywanie zagotowania, gotowanie i grillowanie (przez krótki czas, 5-10 minut)
		Pieczenie - gotowanie – powolne gotowanie – smażenie- grillowanie	smażenie, utrzymania lekkiego zagotowania, gotowanie i grillowanie (przez średnio długi czas, 10-20 minut), nagrzewanie akcesoriów
Średnia moc		Gotowanie – powolne gotowanie – smażenie- grillowanie	duszenie, utrzymywanie lekkiego zagotowania, gotować (przez długi czas), uzyskanie kremowej konsystencji potrawy z makaronem
		Gotowanie - gotowanie na wolnym ogniu – zagęszczanie- uzyskiwanie kremowej konsystencji	wydłużony czas gotowania (ryż, sosy, pieczenie, ryby) używając płynów (np. wody, wina, bulionu, mleka), uzyskanie kremowej konsystencji potrawy z makaronem
		Gotowanie - gotowanie na wolnym ogniu – zagęszczanie- uzyskiwanie kremowej konsystencji	wydłużony czas gotowania (objętości mniejsze niż jeden litr: ryż, sosy, pieczenie, ryby) używając płynów (np. woda, wino, bulion, mleko)

• Temperature Manager - Regulator Temperatury (Warming Function - Funkcja Nagrzewania)

Temperature Manager (Regulator Temperatury) jest funkcją sterowniczą, która umożliwia utrzymanie ciepła na stałym poziomie, na zoptymalizowanym poziomie mocy; idealna dla utrzymania w ciepłe potraw już gotowych. Funkcja Temperature Manager (Regulator Temperatury)



aktywuje się po wciśnięciu na przycisk  (8).

Na wyświetlaczu (2) strefy, w której pracuje Temperature

Manager (Regulator Temperatury) pojawi się symbol 



Uwaga: wybierając jednocześnie inną strefę grzewczą,

symbol  (8) znowu zapali się światłem o niewielkim natężeniu i będzie można aktywować funkcję także dla tej strefy; funkcja pozostaje aktywna w strefie, w której została ustawiona, co jest sygnalizowane na Wyświetlaczu (2).

- Ponownie wcisnąć  (8), aby dezaktywować i wyłączyć, aż do poziomu wyświetlonego na Wyświetlaczu (2) na .

Uwaga: jeśli w Temperature Manager - Regulatorze Temperatury (Warming Function - Funkcja Nagrzewania) wybrano kilka stref, należy najpierw wybrać żądaną strefę za pomocą obszaru Wyboru (2); Funkcję można również dezaktywować za pomocą Paska Wyboru (3), ustawiając

Poziom Mocy na .

		Stopienie – rozmrażanie – utrzymanie temperatury- homogenizacja	topienie masła, delikatne topienie czekolady, rozmrażanie małych produktów
Niska moc		Stopienie – rozmrażanie – utrzymanie temperatury- homogenizacja	utrzymywanie małych porcji świeżo ugotowanych potraw w temperaturze lub utrzymywanie temperatury talerzy oraz uzyskiwanie kremowej konsystencji risotto
OFF		Powierzchnia oparcia	Powierzchnia gotowania w pozycji stand-by lub wyłączenia (możliwa obecność pozostałości ciepła w związku z zakończonym gotowaniem, sygnalizacja za pomocą H-L-O)

4. KONSERWACJA

Uwaga! Przed przystąpieniem do czyszczenia lub konserwacji, należy się upewnić, że strefy grzewcze są wyłączone oraz zniknęła kontrolka wskazująca grzanie.

KONSERWACJA PŁYTY GRZEWCZEJ

• Czyszczenie płyty indukcyjnej

Płytę kuchenną należy czyścić po każdym użyciu.

Ważne:

• Nie używać gąbek ściernych i metalowych druciaków. Ich stosowanie może w czasie doprowadzić do uszkodzenia

szklanej powierzchni.



• Nie używać żrących środków chemicznych takich jak spray do piekarnika lub odplamiaczy.

• **NIE UŻYWAĆ URZĄDZEŃ CZYSZCZĄCYCH PARĄ!!!**

Po każdym użyciu poczekać na wystygnięcie i wyczyścić usuwając osady i plamy z resztek żywności. Cukier lub bardzo słodkie produkty powodują uszkodzenie płyty kuchennej i dlatego należy je natychmiast usunąć. Sól, cukier oraz piasek mogą zarysować szklaną powierzchnię. Używać miękkiej ściereczki, papieru kuchennego lub specjalnych produktów przeznaczonych do czyszczenia płyty (przestrzegać zaleceń Producenta).

5. SERWIS OBSŁUGI

TABELA WYSZUKIWANIA USTEREK

Kod znamionowy	Opis	Możliwe przyczyny	Rozwiązanie
	Strefa sterowania wyłącza się z powodu zbyt wysokiej temperatury	Temperatura wewnętrzna części elektronicznych jest zbyt wysoka	Przed ponownym użyciem płyty poczekać, aż wystygnie
	Nieodpowiednie naczynie	Utrata właściwości magnetycznych	Zdjąć gamek
	Problemy w komunikacji pomiędzy interfejsem użytkownika a modulem indukcyjnym	Brak zasilania elektrycznego modułu; kabel zasilający nie został prawidłowo podłączony lub jest uszkodzony	Odłączyć płytę od sieci elektrycznej i sprawdzić podłączenie
Wszystkie inne sygnalizacje błędów	Skontaktować się z serwisem obsługi technicznej i podać kod błędu		

SERWIS OBSŁUGI

Przed skontaktowaniem się z Serwisem Obsługi

1. Upewnić się, że nie można rozwiązać problemu we własnym zakresie na podstawie opisów z paragrafu „Wyszukiwanie usterek”.

2. Wyłączyć i ponownie włączyć urządzenie, aby upewnić się, czy problem nie został rozwiązany.

Jeśli po wykonaniu powyższych kontroli problem wciąż trwa, należy skontaktować się z najbliższym Serwisem Obsługi.

Pečlivě dodržujte pokyny uvedené v tomto návodu.

Výrobce odmítá jakoukoliv odpovědnost za případné poruchy, škody či požáry spotřebiče způsobené nedodržением pokynů uvedených v tomto návodu. Spotřebič je určen výhradně k použití v domácnostech pro vaření pokrmů a odsávání výparů z tohoto vaření. Není povoleno spotřebič používat pro jiné účely (např. vyhřívání místnosti). Výrobce odmítá jakoukoliv odpovědnost v případě nevhodného použití nebo za nesprávné nastavení ovladačů.

Spotřebič může mít jiný vzhled, než jak je zobrazen v tomto návodu, nicméně pokyny k použití, údržbě a instalaci zůstávají stejné.

● Návod si pozorně přečtete: obsahuje důležité informace o instalaci, použití a bezpečnosti.

● Na spotřebiči neprovádějte elektrické úpravy.

● Před instalací spotřebiče zkontrolujte, zda jsou všechny součásti nepoškozené. V opačném případě kontaktujte prodejce a v instalaci nepokračujte.

● Před zahájením instalace zkontrolujte neporušenost spotřebiče. V opačném případě kontaktujte prodejce a v instalaci nepokračujte.

 díly označené tímto symbolem lze zakoupit samostatně u specializovaných prodejců.

* díly označené tímto symbolem jsou volitelným příslušenstvím dodávaným pouze u některých modelů a lze je zakoupit na webových stránkách www.elica.com a www.shop.elica.com.

1. BEZPEČNOST A PŘEDPISY

OBECNÁ BEZPEČNOST

Pozor! Pečlivě dodržujte následující pokyny: ● Před prováděním jakýchkoli instalačních prací musí být výrobek odpojen od elektrické sítě. ● Instalace nebo údržba musí být provedeny odborným technikem v souladu s pokyny výrobce a v souladu s platnými místními bezpečnostními předpisy. Nepokoušejte se opravovat či vyměňovat žádnou část výrobku, pokud to není výslovně uvedeno v návodu k použití. ● Uzemnění výrobku je povinné ze zákona. ● Napájecí kabel musí být dostatečně dlouhý, aby umožnil připojení výrobku, zabudovaného do skříňky, k elektrické síti. ● Aby instalace splňovala požadavky platných bezpečnostních předpisů, je nutné instalovat jistič, který zajistí celkové odpojení od sítě, pokud nastanou podmínky přepětí kategorie III, v souladu s pravidly pro instalaci. ● Nepoužívejte rozbojky nebo prodlužovací kabely. ● Po dokončení instalace již nesmí být elektrické součásti přístupné uživateli. ● Výrobek a jeho přístupné části během používání dosahují vysokých teplot. Dávejte pozor na případný styk s topnými články. ● Ujistěte se, že si děti nebudou s výrobkem hrát; uchovejte jej mimo dosah dětí a na děti dohlížejte, protože přístupné části se mohou během provozu zahřívát. ● U osob s kardiostimulátory a

aktivními implantáty je nutné před použitím indukční varné desky prověřit, zda je konkrétní kardiostimulátor kompatibilní s výrobkem. ● Během používání výrobku a po něm se nedotýkejte jeho topných článků. ● Vyvarujte se kontaktu s utěrkami nebo jiným hořlavým materiálem, dokud se všechny součásti výrobku dostatečně neochladí, nebezpečí požáru. ● Nepokládejte hořlavý materiál na výrobek či do jeho blízkosti. ● Přehřáté oleje a tuky jsou snadno zápalné. Buďte opatrní při přípravě pokrmů obsahujících velké množství tuku a oleje. ● Pokud je povrch výrobku prasklý, vypněte ho, aby nemohlo dojít k zasažení elektrickým proudem. ● Výrobek není určen k tomu, aby byl uváděn do provozu pomocí externího časového spínače nebo samostatného dálkového řídicího systému. ● Vaření na varné desce s olejem nebo tukem bez dozoru může být nebezpečné a způsobit požár. ● Proces vaření musí být pod dozorem. Krátké vaření musí být nepřetržitě pod dozorem. ● NIKDY se nepokoušejte hasit plameny vodou. Výrobek musí být naopak vypnut a plameny musí být udušeny například poklicí nebo protipožární dekou. ● Nebezpečí požáru: nepokládejte žádné předměty na varné plochy. ● Nepoužívejte parní čističe, hrozí nebezpečí úrazu elektrickým proudem. ● Na povrch varné desky neumísťujte kovové předměty, jako jsou nože, vidličky, lžice a víka, protože by se mohly přehřát. ● Před připojením výrobku k elektrické síti: zkontrolujte typový štítek (umístěný na spodní straně výrobku), abyste se ujistili, že napětí a výkon odpovídají vlastnostem sítě, a že je připojovací zásuvka adekvátní. V případě pochyb se obraťte na kvalifikovaného elektrikáře.

Důležité: ● Po použití varnou desku vypněte pomocí ovládacího zařízení a nespolehejte se na detektor hrců. ● Vyvarujte se přelití tekutiny, a proto při vaření nebo ohřevu tekutin snižte proud tepla. ● Neponechávejte zapnuté topné články s prázdnými hrci a pánvemi nebo bez nádob. ● Po dokončení vaření vypněte příslušnou varnou zónu. ● Nikdy k vaření nepoužívejte alobal a nikdy přímo neumísťujte výrobky zabalené v hliníkové fólii. Alobal by se mohl roztavit a došlo by k vážnému poškození vašeho výrobku. ● Nikdy neohřívajte ještě zavřené potravinové konzervy či plechovky: mohly by vybuchnout! Tato upozornění jsou platná i pro všechny ostatní typy varných desek. ● Použití vysokého výkonu, jako při funkci Booster, není vhodné pro ohřev určitých typů tekutin, jako například oleje na smažení. Přílišná teplota by mohla být nebezpečná. V těchto případech doporučujeme používat nižší výkon. ● Nádobu musí být umístěny přímo na varnou desku a musí být vystředěny. V žádném případě nevkládejte mezi hrnce a varnou desku jiné předměty. ● V případě vysokých teplot výrobek automaticky snižuje stupeň výkonu varných zón. ● Před jakýmkoliv úkonem čištění nebo údržby odpojte výrobek od elektrické sítě vytažením zástrčky nebo vypnutím hlavního vypínače bytu/domu. ● Při všech instalacích a údržbě používejte pracovní rukavice. ● Výrobek mohou používat děti ve věku nejméně 8 let a osoby se sníženými fyzickými, smyslovými nebo mentálními schopnostmi nebo bez zkušeností či potřebných znalostí, za předpokladu, že jsou pod dohledem nebo poté, co obdržely pokyny týkající se

bezpečného používání výrobku a pochopily s tím související nebezpečí. ● Děti by měly být pod dohledem, aby si s výrobkem nehrály. ● Čištění a údržbu nesmí provádět děti bez dozoru. ● Výrobek musí být často čistěn zevnitř i zvenku (ALESPOŇ JEDNOU MĚSÍČNĚ), v každém případě dodržujte to, co je výslovně uvedeno v pokynech pro údržbu. ● Smažení se musí provádět pod kontrolou, aby se zabránilo vzplanutí přehřátého oleje. ● Pozor! Když je varná deska v provozu, přístupné části spotřebiče mohou být horké. ● Pozor! Výrobek nepřipojujte k elektrické síti, dokud není instalace zcela dokončena. ● K montáži používejte pouze upevňovací šrouby dodané s výrobkem nebo, pokud nejsou součástí dodávky, zakupte vhodný typ šroubů. Použijte správnou délku pro šrouby, které jsou uvedeny v instalační příručce. ● Je důležité si tento návod uschovat, abyste do něj mohli kdykoli nahlédnout. V případě prodeje, předání nebo přemístění výrobku musí být návod vždy předán společně s ním.

BEZPEČNOST ELEKTRICKÉHO ZAPOJENÍ

- Odpojte výrobek od elektrické sítě. ● Instalace musí být provedena odborným a kvalifikovaným personálem, který je obeznámen s platnými předpisy pro instalaci a bezpečnost.
- Výrobce odmítá veškerou odpovědnost vůči osobám, zvířatům nebo věcem v případě nedodržení pokynů stanovených v této kapitole. ● Napájecí kabel musí být dostatečně dlouhý pro umožnění odstranění varné desky z pracovní plochy. ● Ujistěte se, zda napětí uvedené na výrobním štítku umístěném na spodní části výrobku odpovídá napětí místa, kde bude instalován.
- Nepoužívejte prodlužovací kabely. ● Elektrický kabel uzemnění musí být o 2 cm delší než ostatní kabely. ● V případě, že výrobek není vybaven napájecím kabelem, použijte pro výkon až 5500 Watt kabel s průřezem vodičů 2,5 mm²; zatímco pro vyšší výkon to musí být 4 mm².
- Teplota kabelu nesmí v žádném bodě překročit teplotu prostředí o 50°C. ● Výrobek je určen pro trvalé připojení k elektrické síti, a proto proveďte připojení k elektrické síti prostřednictvím vícepólového spínače podle předpisů, který zajistí úplné odpojení od sítě, pokud nastane stav přepětí kategorie III, a který bude po instalaci snadno přístupný.

- **Pozor!** Výměna propojovacího kabelu musí být prováděna autorizovanou technickou asistenční službou nebo osobou s podobnou kvalifikací.

- **Pozor!** Před opětovným připojením okruhu k síťovému napájení a funkční kontrolou vždy zkontrolujte, zda je napájecí kabel správně namontován.

BEZPEČNOST INSTALACE

- Elektrická i mechanická instalace musí být prováděna odborným personálem.

- **Před zahájením instalace:** Po vybalení výrobku zkontrolujte, zda nebyl během přepravy poškozen, a v případě jakýchkoli problémů kontaktujte prodejce nebo zákaznický servis, než přistoupíte k instalaci; Zkontrolujte, zda má zakoupený výrobek rozměry vhodné pro zvolenou oblast instalace; Zkontrolujte, zda se uvnitř balení (z

důvodu přepravy) nenachází žádný doprovodný materiál (např. sáčky se šrouby, záruční listy atd.), v případě potřeby je třeba jej vyjmout a uchovat; Zkontrolujte také, zda je v blízkosti oblastí instalace k dispozici elektrická zásuvka.

● Příprava pracovní plochy pro zabudování:

- Před nasazením varné desky proveďte veškeré řezné práce na skříňkách a pečlivě odstraňte hobliny nebo zbytky pilin.

Minimální vzdálenost mezi varnou deskou a stěnou musí být nejméně 50mm vpředu, nejméně 50mm po stranách a nejméně 550mm vůči horním skříňkám.

Poznámka: při navrhování prostor je třeba dodržovat pokyny výrobce kuchyně.

- **Důležité:** použijte jednosložkové těsnící lepidlo (S) s odolností teplotám až 250°; před instalaci musí být lepené povrchy pečlivě vyčištěny, aby se odstranila jakákoliv látka, která by mohla ohrozit jejich přilnavost (např. uvolňovací činidla, konzervační látky, tuky, oleje, prach, zbytky starých lepidel atd.); lepidlo se nanáší rovnoměrně po celém obvodu rámu; po přilepení nechte lepidlo zaschnout zhruba 24 hodin.

- **Pozor!** Jestliže šrouby a úchytné prvky nebudou namontovány podle pokynů uvedených v tomto návodu, mohlo by dojít ke vzniku nebezpečí elektrické povahy.

- **Poznámka:** pro správnou instalaci výrobku se doporučuje obalit trubky adhezivní páskou, která má následující vlastnosti: elastická fólie z měkkého PVC s adhezivní páskou na bázi akrylátu; odpovídající normě DIN EN 60454; nehořlavá; vynikající odolnost proti stárnutí; odolná proti změnám teploty; použitelná při nízkých teplotách.

LIKVIDACE PO UKONČENÍ ŽIVOTNOSTI



Tento spotřebič je označen v souladu s evropskou směrnicí 2012/19/ES - UK SI 2013 č. 3113, Odpadní elektrická a elektronická zařízení (WEEE).

Zajistěte řádnou likvidaci tohoto výrobku. Uživatel pomáhá předcházet možným negativním dopadům na životní prostředí a zdraví. Symbol na výrobku nebo v průvodní dokumentaci znamená, že s tímto výrobkem nesmí být nakládáno jako s domovním odpadem, ale musí být předán na příslušné sběrné místo pro recyklaci elektrických a elektronických zařízení. Zlikvidujte jej v souladu s místními předpisy pro likvidaci odpadu. Pro podrobnější informace o zpracování, sběru a recyklaci tohoto výrobku kontaktujte příslušné místní orgány, provozovatele sběru odpadu nebo prodejce, ve které jste výrobek zakoupili.

PŘEDPISY

Tento spotřebič, který je určen pro styk s potravinami, je v souladu s nařízením (ES) č. 1935/2004 a byl navržen, vyroben a uveden na trh v souladu s bezpečnostními požadavky směrnice o nízkém napětí 2014/35/EU, ochrannými požadavky směrnice o elektromagnetické kompatibilitě 2014/30/EU.

2. POUŽITÍ

Systém indukčního vaření je založen na fyzikálním jevu magnetické indukce. Základní charakteristikou tohoto systému je přímý přenos energie z generátoru do hrnce.

Výhody: V porovnání s elektrickými varnými deskami je vaše indukční varná deska: **Bezpečnější:** nižší teplota na skleněném povrchu. **Rychlejší:** kratší doba ohřevu pokrmů. **Přesnější:** varná deska okamžitě reaguje na vaše příkazy. **Účinnější:** 90% spotřebované energie se přeměňuje v teplo. Kromě toho je po odstranění hrnce z varné desky okamžitě přerušeno předávání tepla a nedochází k jeho zbytečnému rozptylování.

• Nádoby na vaření



Používejte pouze hrnce označené tímto symbolem.

Důležité:

abyste zabránili trvalému poškození varné desky, nikdy nepoužívejte:

- nádoby, jejichž dno není dokonale rovné;
- kovové nádoby se smaltovaným dnem;
- nádoby s drsným spodkem, aby nedošlo k poškrábání povrchu desky;
- nikdy nepokládejte teplé hrnce a pánve na povrch ovládacího panelu varné desky.
- ne všechny hrnce vhodné pro indukci pracují efektivně kvůli dnům částečně vyrobeným z feromagnetického materiálu!! Při nákupu hrců a pánví ověřte, zda:
- dno je kompletně zhotovené z feromagnetického materiálu. V opačném případě bude snížena jak účinnost přenosu tepla, tak jeho rovnoměrnost, s teplotami povrchu pánve/hrnce nevhodnými pro vaření.



• dno neobsahuje hliník: nádobí se nezahřívá a indukce je rovněž nemusí rozpoznat.



- dna jsou nerovná nebo mají drsný povrch.
- zmenšují kontaktní plochu mezi induktorem a nádobí, snižují účinnost a zhoršují postup a výsledek vaření.

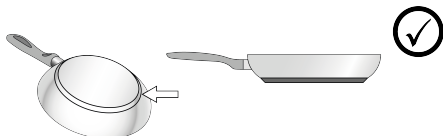

• Původní nádoby

Pomocí jednoduchého magnetu můžete zkontrolovat, zda je materiál hrnce magnetický. Pokud hrnce nejsou magnetické, nejsou pro tento systém vhodné. Označení uvedená v předchozím odstavci platí také v tomto případě.

• Doporučené průměry dna hrnce

DŮLEŽITÉ: pokud hrnce nemají správnou velikost, varné zóny se nezapnou. Pro zjištění minimálního průměru hrnce, který má být použit, na každé jednotlivé zóně, nahlédněte do ilustrované části tohoto návodu.

Pozor: V zájmu zachování výkonu vaření a kvality výrobku **NEDOPORUČUJEME** používat indukční adaptéry.

• Úspora energie

Používejte hrnce a pánve s průměrem dna rovným průměru varné zóny; Používejte pouze hrnce a pánve s plochým dnem; - Pokud je to možné, nechte během vaření hrnce přikryté pokličkou; Zeleninu, brambory atd. vařte s malým množstvím vody, abyste zkrátili dobu vaření; Používejte tlakový hrnec, který dále snižuje spotřebu energie a dobu vaření; Hrnec umístěte do středu varné zóny nakreslené na varné desce.

3. PROVOZ

OVLÁDACÍ PANEL

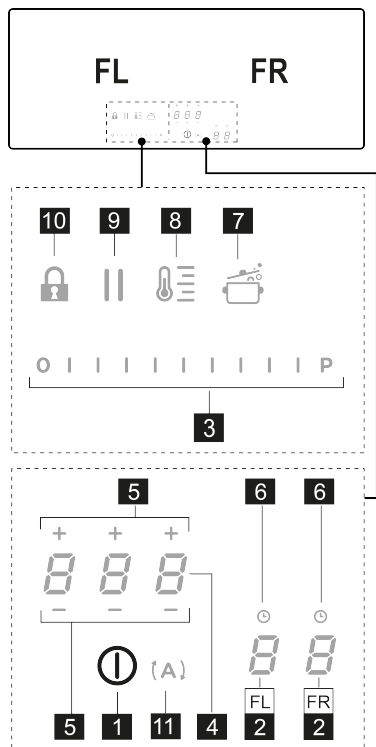

T.	Funkce
1	ON/OFF varné desky/odsavače par pro varnou desku
2	Výběr varných zón / Displej varné zóny
3	Zvýšení/snížení stupně výkonu vaření a rychlosti sání (výkonu) Zobrazení stupně výkonu vaření a rychlosti sání (výkonu)
4	Aktivace časovače „STAND ALONE“ Displej: Časovač „STAND ALONE“ / Časovač varných zón.
5	Zvýšení/snížení času Časovače „STAND ALONE“ / Časovače varných zón
6	Aktivace časovače varných zón Ukazatel aktivního časovače varných zón
7	Aktivace Automatic Heat Up (automatické zahřátí).
8	Aktivace funkce správce teploty Temperature Manager (Warming Function)

9	Pauza
10	Key Lock (zámek tlačítek)
11	Volba Power Limitation

UŽITEČNÉ INFORMACE PŘED POUŽITÍM

Veškeré funkce této varné desky byly navrženy tak, aby byly dodrženy nejpřísnější bezpečnostní předpisy. Z tohoto důvodu:

- Se některé funkce nebudou aktivovat nebo se budou automaticky deaktivovat, pokud se na varné ploše nebudou nacházet hrnce nebo pokud tyto hrnce nebudou správně umístěny.

- V jiných případech se aktivní funkce budou po uplynutí několika sekund automaticky deaktivovat, pokud zvolená funkce bude vyžadovat další nastavení, které nebude provedeno (např.: "Zapnutí varné desky" bez "Volby varné zóny" a "Provozní teplota", nebo "Funkce Lock" nebo funkce "Timer").

Nepřibližujte se k varné zóně, dokud displej nezhasne.

Pozor! V případě (například) dlouhodobého používání je možné, že se vypnutí varné zóny neprovede okamžitě, protože varná zóna bude ve fázi chlazení; na displeji

varných zón se zobrazí symbol **H**, který bude signalizovat, že probíhá tato fáze. Nepřibližujte se k varné zóně, dokud displej nezhasne.

DISPLEJ VARNÉ ZÓNY

na displejích jednotlivých varných zón je uvedeno:

Funkce	Hodnota
Zapnutá varná zóna	0
Power Level (úroveň výkonu)	1...9-P
Residual Heat Indicator (ukazatel zbytkového tepla)	H
Pot Detector (detektor hrnce)	U
Funkce Temperature Manager (správce teploty) aktivní	U
Funkce Pauza	
Funkce Automatic Heat UP (automatické zahřátí)	A

CHARAKTERISTIKY VARNÉ DESKY

- **Safe Activation** (aktivace bezpečnosti)

Výrobek se aktivuje pouze v případě, když jsou na varných zónách přítomny hrnce: proces ohřevu se nespustí nebo se přeruší v případě, když hrnce nebudou přítomny nebo budou odstraněny.

- **Pot Detector** (detektor hrnce)

Výrobek automaticky detekuje přítomnost hrnců na varných zónách.

• **Safety Shut Down** (bezpečnostní vypnutí)

Z bezpečnostních důvodů má každá varná zóna maximální dobu fungování, která závisí na nastaveném stupni výkonu.

• **Residual Heat Indicator** (ukazatel zbytkového tepla)

Při vypnutí jedné nebo více varných zón je přítomnost zbytkového tepla signalizována zvláštním vizuálním signálem na displeji odpovídající zóny pomocí symbolu **H**.

POUŽITÍ VARNÉ DESKY

Poznámka: Pro aktivaci jakékoliv funkce je nejprve třeba aktivovat požadovanou zónu.

• **Zapnutí**

Dotkněte se krátce (jemným dotykem) **⓪** ON/OFF (1)

varné desky/odsávače: symbol **⓪** se rozsvítí; **při prodlouženém dotyku:** všechny dostupné funkce ze krátce zobrazí a následně zůstanou aktivní pouze hlavní z nich; ostatní budou k použití, pokud budou aktivovány následně během použití zařízení.

DŮLEŽITÉ všechny dostupné funkce budou podsvíceny slabým světlem, které se zintenzivní pouze ve chvíli, kdy budou aktivovány.

Stiskněte znovu pro vypnutí

Poznámka: Tato funkce má přednost před všemi ostatními funkcemi.

• **Výběr varných zón**

Dotkněte se (stiskněte) oblasti **Výběru/Displeje (2)** odpovídající požadované varné zóně.

• **Power Level (stupeň výkonu)**

Deska má 9 úrovní výkonu, dotkněte se a posouvejte prsty po **Výběrové liště (3):**

doprava pro zvýšení stupně výkonu;

doleva pro snížení stupně výkonu.

Nastavený stupeň výkonu se zobrazí v oblasti **Výběru/Displeje (2)**

• **Power Booster** (Posilovač výkonu)

Výrobek je vybaven přídavným stupněm výkonu (vyšším než stupeň **S**), který zůstane aktivní do dobu 5 minut a poté se výkon navrátí na předchozí stupeň.

Dotkněte se a posouvejte prsty po **Výběrové liště (3)** (za stupeň **S**) a aktivujte funkci Power Booster (posilovač výkonu). Stupeň Power Booster (posilovač výkonu) je označen v oblasti Výběru/Displeje (2) symbolem **P**.

• **Časovač varných zón**

Funkce časovače varných zón je odpočítávání, které lze nastavit, i současně, na každé varné zóně. Na konci nastaveného období se varné zóny automaticky vypnou a uživatel je upozorněn speciálním zvukovým signálem.

Aktivace funkce časovače varné zóny

• Dotkněte se (stiskněte) oblasti **Výběr/Displej (2)** (power level jiný než nula)

• Stiskněte **⓪** (6) odpovídající varné zóně

• Použijte symboly **— +** (5) pro nastavení doby trvání časovače, který se zobrazí v **Zóně/Displeji (4)**; během nastavování symbol **⓪** (6) bude blikat.

Poznámka: počkejte 10 sekund, aniž byste stiskli jiný ovládací prvek, dokud se nespustí časovač varné zóny.

Poznámka: opětovným dlouhým stisknutím **⓪** (6) se časovač varné zóny resetuje.

V případe potřeby zopakujte operaci pro více varných zón:

každá varná zóna může mít nastavený jiný časovač; na displeji (4) bude zobrazeno odpočítávání aktuálně vybrané varné zóny; pokud není vybrána žádná zóna, stisknutím displeje (4) se zobrazí odpočítávání časovače STAND ALONE.

Když časovač dokončí odpočítávání, zazní zvukový signál a varná zóna se vypne.

Pro vypnutí časovače:

• zvolte varnou zónu (2)

• nastavte dobu trvání časovače **0.00**, pomocí **— +** (5).

Režim zobrazení odpočítávání je stejný jako u časovače STAND-ALONE.

• **Časovač „STAND ALONE“**

Funkce časovače (Timer) je odpočítávání nezávislé na varných zónách (a odsávací zóně).

Časovač se aktivuje stisknutím zóny/displej (4).

Použijte symboly **— +** (5) pro nastavení doby trvání časovače, která se zobrazí v Zóně/Displeje (4)

Poznámka: počkejte 10 sekund, aniž byste stiskli jiný ovládací prvek, dokud nezačne odpočítávání.

Časovač lze nastavit na maximum 1(hod) a 59(minut) V Zóně/Displej (4) se zobrazí zbylý čas, po ukončení odpočítávání bude vydán zvukový signál.

Poznámka: Když je odpočítávání menší než 10 minut, na časovači se objeví pevný bod za prvním číslem.

Zobrazená hodnota	Zbýlý čas
1:35	1 hod a 35 min
.1:35	1 min a 35 s

Pro vypnutí časovače:

• zvolte Zónu/Displej (4)

• nastavte dobu trvání časovače na Nulu **0.00** pomocí **— +** (5)

• **Power Limitation** (omezení výkonu)

Funkce Power Limitation (omezení výkonu) umožňuje nastavit provoz výrobku tím, že omezí maximální spotřebu a nastaví výkon spotřeby všech aktivních varných zón tak, aby celková spotřeba desky nepřekročila maximální nastavený stupeň spotřeby.



Poznámka: nastavení musí být provedeno při vypnuté

desce, bez stisknutí tlačítka  **ON/OFF (1)**, ve chvíli připojení varné desky k elektrické síti, nebo při opětovném připojení samotné elektrické sítě, během následujících 2 minut.

Pro nastavení Power Limitation (omezení výkonu):

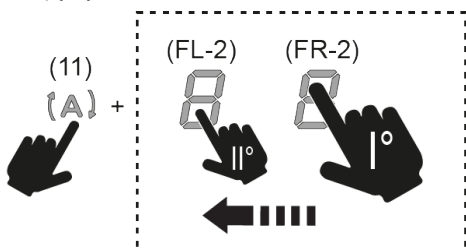

- stiskněte  (**A**) (bude blikat pouze během prvních 2 minut od napájení výrobku)
- za stálého držení stiskněte postupně všechny oblasti **Výběru/Displeje (2)** varných zón, v tomto pořadí, (**FL-2** -> **FR-2**), jak je znázorněno na obrázku:





V tomto okamžiku se na displeji (**FR-2**) zobrazí střídavě symboly  a  a na displeji (**FL-2**) se zobrazí symbol 

• vyberte displej (**FR-2**), rozsvítí se **Volící lišta (3)**, na které zvolte předposlední svislou čárku; nyní se na displeji

(**FR-2**) zobrazí střídavě symboly  a .

V tomto okamžiku bude možné změnit hodnotu spotřeby desky: zvolte displej (**FL-2**), opět se rozsvítí **Volící lišta (3)**, ze kterého je třeba vybrat jednu ze tří dostupných poloh, na základě této volby se na displeji (**FL-2**) zobrazí hodnota mezi  a .

Níže je uvedena tabulka, která vztahuje zobrazenou hodnotu k maximální spotřebě desky:

zobrazená hodnota	Výkon (kW)
	3,6 kW (výchozí nastavení)
	3,6 kW
	3,1 kW

Pro uložení volby stiskněte tlačítko **ON/OFF (1)** na 2 sekundy; nastavení bude potvrzeno dlouhým zvukovým signálem.

• **Key Lock** (zámek tlačítek)

Key Lock umožňuje uzamknout nastavení desky, čímž se

zabrání náhodným úpravám a změnám, a ponechají se aktivní již nastavené funkce.

Aktivace:

- stiskněte  (**10**) Zopakujte operaci pro deaktivaci.

Poznámka: pokud je během aktivního zámku tlačítek Key

Lock stisknuta nějaká jiná funkce, symbol  bude blikat na znamení, že je daná funkce používána a v případě potřeby použití desky musí být deaktivována.

• **Automatic Heat UP** (automatické zahřívání)

Funkce Automatic Heat UP umožňuje rychlejší dosažení nastaveného výkonu; tato funkce má tu výhodu, že je vaření rychlejší, ale bez rizika spálení jídla, protože teplota nepřevyšuje teplotu nastaveného stupně. Tato funkce je

dostupná pro úrovně výkonu od  do .

Aktivace:

- ze zapnuté varné zóny stiskněte  (**7**), na displeji (**2**)

se zobrazí blikající , které se střídá s nastaveným výkonem varné zóny.

Zvýšení stupně výkonu varné zóny: funkce automatického ohřevu Automatic Heat Up zůstane aktivní s novým nastavením teploty;

Snížení stupně výkonu varné zóny: funkce automatického ohřevu Automatic Heat Up se deaktivuje.



Poznámka: při zvolení současně jiné varné zóny

podsvícení symbolu  (**7**) znovu zeslábně a bude se tak moci přistoupit, i pro tuto zónu, k aktivaci funkce; v každém případě funkce zůstane aktivní v zóně, ve které již byla nastavena, jak je označeno na displeji (**2**).

• **Pauza**

Funkce Pauza umožňuje pozastavit každou aktivní funkci na desce uvedením výkonu vaření na nulu.

Aktivace:

- stiskněte  (**9**), zobrazí se blikající symbol  na displeji (**2**)

Pro deaktivaci funkce:

- stiskněte  (**9**), **Výběrová lišta (3)** se rozsvítí
- stiskněte/posouvejte prsty po **Výběrové liště (3)** pro deaktivaci funkce.

Poznámka: deaktivace obnoví podmínky desky před pauzou, deska pokračuje v provozu se stejnými nastaveními, které byly provedeny dříve.

Poznámka: pokud po 10 minutách funkce Pauza nebude deaktivována, deska se automaticky vypne.

• **Temperature Manager (Warming Function)** (správce teploty)



Temperature Manager (správce teploty) je ovládací funkce, která umožňuje udržovat konstantní teplotu na optimalizovaném stupni výkonu; ideální pro udržování již

hotových pokrmů teplých. Funkce Temperature Manager se aktivuje při prvním stisknutí tlačítka  (8).

Na displeji (2) zóny, která pracuje ve funkci Temperature Manager (správce teploty) se objeví symbol .

Poznámka: při zvolení současně jiné varné zóny podsvícení symbolu  (8) znovu zeslábné a bude se tak moci přistoupit, i pro tuto zónu, k aktivaci funkce; v každém případě funkce zůstane aktivní v zóně, ve které již byla











nastavena, jak je označeno na displeji (2).

Znovu stiskněte  (8) pro deaktivaci a vypnutí, dokud se zobrazený stupeň na displeji (2) nedostane na .

Poznámka: v případě více zón pracujících ve funkci správce teploty Temperature Manager (Warming Function) zvolte nejprve požadovanou zónu pomocí zóny Výběru (2); funkci lze aktivovat také pomocí **Výběrové lišty (3)**,

posunutím Power Level na .

TABULKA VÝKONU

Stupeň výkonu		Typ vaření	Použití (na základě zkušeností a zvyků při vaření)
Max.výkon		Rychlé ohřívání	zvýšení teploty jídla v krátkém čase až k rychlému varu v případě vody nebo rychlému ohřevu varných tekutin
		Smažení - vaření	restování, zahájení vaření, smažení zmrazených výrobků, rychlé vření
Vysoký výkon		Opékání – smažení - vaření - grilování	restování, udržení vaření ve vroucí vodě, vaření a grilování (po krátkou dobu, 5-10 minut)
		Opékání - vaření – dušení – smažení - grilování	restování, udržení mírného vaření ve vroucí vodě, vaření a grilování (po středně dlouhou dobu, 10-20 minut), předehřívání příslušenství
Středně vysoký výkon		Vaření – dušení – smažení - grilování	dušení, udržení citlivého vaření ve vroucí vodě, vaření (po dlouhou dobu), závěrečné promíchání těstovin
		Vaření - přivedení k varu - zahuštění - závěrečné promíchání	delší vaření (rýže, omáčky, pečeně, ryby) v přítomnosti přídavných tekutin (např. voda, víno, vývar, mléko), závěrečné promíchání těstovin
		Vaření - přivedení k varu - zahuštění - závěrečné promíchání	dlouhodobé vaření (objemy menší než litr: rýže, omáčky, pečeně, ryby) v přítomnosti přídavných tekutin (např. voda, víno, vývar, mléko)
Nizký výkon		Rozpouštění – rozmrazování – udržování v teple - závěrečné promíchání	rozpuštění másla, jemné rozpuštění čokolády, rozmrazování malých výrobků
		Rozpouštění – rozmrazování – udržování v teple - závěrečné promíchání	udržování teplých malých porcí čerstvé uvařeného jídla nebo udržování teplého servírovacího nádobí a závěrečné promíchání rizota
OFF		Opěrná plocha	Varná deska je v pohotovostní nebo vypnuté poloze (případně zbytkové teplo po ukončení vaření je signalizováno H-L-O)

4. ÚDRŽBA

Pozor! Před zahájením jakéhokoliv úkonu čištění či údržby se ujistěte, zda jsou varné zóny vypnuté a zda nesvítil kontrolka signalizující teplotu.

ÚDRŽBA VARNÉ DESKY

• Čištění indukční desky

Varnou desku je třeba po každém použití vyčistit.

Důležité:

• Nepoužívejte abrazivní hubky a drátěnky. Při jejich

používání by časem mohlo dojít k poškození skla.



• Nepoužívejte dráždivé chemické čisticí prostředky, jako jsou spreje na trouby nebo odstraňovače skvrn.

• NEPOUŽÍVEJTE PARNÍ ČISTIČE!!!

Po každém použití nechte desku vychladnout a odstraňte z ní připálené pokrmy a skvrny po zbytcích pokrmů. Cukr nebo potraviny s vysokým obsahem cukru by mohly způsobit poškození varné desky, a je tedy třeba je okamžitě odstranit. Sůl, cukr a písek by mohly poškrábat povrch skla. Používejte měkký hadřík, papírové utěrky nebo specifické přípravky pro čištění desky (postupujte

5. SERVIS

TABULKA VYHLEDÁVÁNÍ ZÁVAD

Informační kód	Popis	Možné příčiny	Řešení
	Zóna ovladačů se vypíná kvůli příliš vysoké teplotě	Vnitřní teplota elektronických součástí je příliš vysoká	Před opětným použitím počkejte, dokud deska nevychladne
	Nevhodná nádoba	Ztráta magnetických vlastností	Odstraňte hrnec
	Problémy komunikace mezi uživatelským rozhraním a indukčním modulem	Modul není napájen; napájecí kabel není správně připojen nebo je vadný	Odpojte varnou desku od elektrické sítě a zkontrolujte připojení
Při všech ostatních chybových signalizacích	Kontaktujte oddělení technického servisu a nahlaste chybový kód		

SERVISNÍ STŘEDISKO

Před kontaktováním servisního oddělení

1. Zkontrolujte, zda problém nemůžete vyřešit sami podle pokynů uvedených ve "Vyhledávání závad".
2. Vypněte a znovu zapněte přístroj a zkontrolujte, zda závada přetrvává.

Pokud i po těchto kontrolách závada bude přetrvávat, kontaktujte nejbližší servisní středisko.

Postupujte presne podľa pokynov uvedených v tejto príručke. Výrobca nenesie žiadnu zodpovednosť za akékoľvek problémy, škody alebo požiare spôsobené zariadením spôsobené nedodržaním pokynov obsiahnutých v tejto príručke. Zariadenie je určené výlučne na použitie v domácnosti na varenie potravín a na odsávanie dymov pochádzajúcich z varenia. Nie sú povolené iné použitia (napr. vykurovanie prostredia). Výrobca nenesie žiadnu zodpovednosť za škody vzniknuté nevhodným použitím alebo nesprávnym nastavením ovládacích prvkov.

Zariadenie môže mať odlišný vzhľad v porovnaní s obrázkami v tomto návode, no pokyny na použitie, údržbu a inštaláciu zostávajú rovnaké.

- Pozorne si prečítajte túto príručku: obsahuje dôležité informácie o inštalácii, používaní a bezpečnosti.
- Na zariadení nevykonávajte elektrické zmeny.
- Pred vykonaním inštalácie zariadenia overte, či žiadny komponent nie je poškodený. V opačnom prípade sa obráťte na predajcu a nepokračujte v inštalácii.
- Pred vykonaním inštalácie overte úplnosť zariadenia. V opačnom prípade sa obráťte na predajcu a nepokračujte v inštalácii.

: súčiastky označené týmto symbolom, si môžete kúpiť samostatne u špecializovaných predajcov.

*: súčiastky označené týmto symbolom, patria medzi voliteľné príslušenstvo dodávané iba pri niektorých modeloch a môžete si ich kúpiť na webových stránkach www.elica.com a www.shop.elica.com.

1. BEZPEČNOSŤ A NORMY

VŠEOBECNÁ BEZPEČNOSŤ

Pozor! Starostlivo dodržiavajte nasledujúce pokyny: ● Výrobok musí byť odpojený od elektrickej siete ešte pred vykonaním akéhokoľvek zásahu inštalácie. ● Inštaláciu a údržbu musí vykonávať kvalifikovaný technik v súlade s pokynmi výrobcu a v súlade s platnými miestnymi bezpečnostnými predpismi. Neopravujte ani nevymieňajte žiadnu časť výrobku, ak to nie je výslovne uvedené v návode na použitie. ● Uzemnenie výrobku je zo zákona povinné. ● Napájací kábel musí byť dostatočne dlhý, aby umožnil pripojenie výrobku, zabudovaného v nábytku, k elektrickej sieti. ● Aby inštalácia vyhovovala súčasným bezpečnostným normám, je potrebný dvojpólový vypínač podľa noriem, ktorý zabezpečí úplné odpojenie siete za podmienok kategórie prepätia III, v súlade s pravidlami pre inštaláciu. ● Nepoužívajte rozdvojky ani predžvavicové káble. ● Po dokončení inštalácie nesmie mať používateľ prístup k elektrickým komponentom. ● Výrobok a jeho prístupné časti sa počas používania zahrievajú na vysokú teplotu. Dávajte pozor, aby ste sa nedotkli rozohriatych častí. ● Dávajte pozor, aby sa deti nehrali s výrobkom; deti musia byť v dostatočnej vzdialenosti a pod dozorom,

pretože prístupné časti sa počas prevádzky môžu veľmi zahriať. ● Pre osoby s kardiostimulátorom a s aktívnym implantátom je dôležité pred použitím indukčnej dosky skontrolovať, či je ich stimulátor kompatibilný s výrobkom. ● Počas a po použití sa nedotýkajte rozohriatych častí výrobku. ● Zabráňte kontaktu s handrami alebo iným horľavým materiálom, kým všetky komponenty výrobku nebudú dostatočne vychladnuté, riziko požiaru. ● Na výrobok alebo do jeho blízkosti neukladajte horľavý materiál. ● Prehriate tuky a oleje sa ľahko vznietia. Dohládajte na varenie potravín bohatých na tuky a oleje. ● ak je povrch poškodený, výrobok vypnite, aby ste zabránili možnosti zásahu elektrickým prúdom. ● Výrobok sa nesmie uvádzať do prevádzky prostredníctvom vonkajšieho časovača alebo systémom samostatného diaľkového ovládania. ● Varenie na varnej doske s olejom alebo tukom bez dozoru môže byť nebezpečné a môže spôsobiť požiar. ● Proces varenia musí prebiehať pod dohľadom. Proces krátkodobého varenia je potrebné neustále sledovať. ● NIKDY sa nepokúšajte uhasiť plamene vodou. Namiesto toho výrobok vypnite a zakryte plameň napríklad vekom alebo hasiacou pokrývkou. ● Nebezpečenstvo požiaru: neukladajte predmety na varnú dosku. ● Nepoužívajte pamäťové čističe, existuje riziko úrazu elektrickým prúdom. ● Neukladajte magnetické predmety ako nože, vidličky, lyžice na povrch varnej dosky, pretože by sa mohli prehriať. ● Pred pripojením výrobku k elektrickej sieti: skontrolujte identifikačný štítok (umiestnený na spodnej časti výrobku), aby ste sa uistili, že napätie a výkon zodpovedajú hodnotám siete a že elektrická zásuvka je vhodná. V prípade pochybností kontaktujte kvalifikovaného elektrikára.

Dôležité: ● Po použití vypnite varnú dosku ovládacím zariadením a nespoliehajte sa na detektor prítomnosti hrnce. ● Zabráňte rozliatiu tekutín, preto pri uvádzaní tekutín do varu alebo pri ich ohrievaní znížte prívod tepla. ● Nenechávajte ohrievacie prvky zapnuté, keď sú na nich uložené prázdné hrnce alebo panvice, alebo keď na nich nie sú uložené žiadne nádoby. ● Po dokončení varenia vypnite príslušnú varnú zónu. ● Na varenie nikdy nepoužívajte hliníkovú fóliu a nikdy na dosku priamo neumiestňujte výrobky balené do hliníka. Hliník by sa rozstíval a nenapravitelne by poškodil váš výrobok. ● Nikdy neohrievajte neotvorenú konzervu alebo plechovú nádobu s potravinami: môže vybuchnúť! Toto upozornenie platí pre všetky ostatné druhy varných dosiek. ● Použitie vysokého výkonu, ako je funkcia Booster, nie je vhodné pre zahrievanie niektorých tekutín, ako napríklad olej na vyprážanie. Nadmerné teplo by mohlo byť nebezpečné. V týchto prípadoch odporúčame použiť nižší výkon. ● Nádoby musia byť umiestnené priamo na varnej ploche a musia byť v strede. V žiadnom prípade nevkladajte medzi hrniec a varnú dosku iné predmety. ● V prípade vysokých teplôt výrobok automaticky zníži stupeň výkonu varných zón. ● Pred akýmkoľvek úkonom čistenia alebo údržby odpojte výrobok od elektrickej siete vytláchnutím zástrčky alebo odpojením hlavného vypínača v byte. ● Pri všetkých úkonoch montáže a údržby používajte pracovné rukavice. ● Výrobok smú používať deti staršie ako 8 rokov a osoby s

obmedzenými fyzickými, zmyslovými alebo mentálnymi schopnosťami alebo bez skúseností alebo potrebných znalostí len vtedy, keď sú pod dozorom alebo keď im boli dané pokyny týkajúce sa bezpečného používania výrobku a tieto osoby pochopili nebezpečenstvá spojené s výrobkom. ● Deti musia byť pod dozorom, aby sa s výrobkom nehrali. ● Čistenie a údržbu nesmú vykonávať deti bez dozoru. ● Výrobok sa musí často čistiť zvnútra, aj zvonku (ASPOŇ RAZ DO MESIACA), v každom prípade sa riadte pokynmi uvedenými v návode na údržbu. ● Vyprázdnenie je nutné vykonávať pod dozorom, aby sa zabránilo zapáleniu prehriateho oleja. ● Pozor! Keď je varná doska v prevádzke, prístupné časti zariadenia sa môžu zohriať. ● Pozor! Výrobok nepripájajte k elektrickej sieti, kým inštalácia nebude úplne dokončená. ● Na inštaláciu používajte iba upevňovacie skrutky vo výbehu výrobku alebo ak nie sú vo výbehu, kúpte si správny typ skrutiek. Používajte skrutky so správnou dĺžkou uvedenou v Návode na inštaláciu. ● Je dôležité uchovať tento návod, aby ste doň mohli kedykoľvek nahliaďuť. V prípade predaja, odstúpenia alebo sťahovania zaistíte, aby zostala spoločne s výrobkom.

⚠ BEZPEČNOSŤ V PRÍPADE ELEKTRICKÉHO PRIPOJENIA

● Výrobok odpojte od elektrickej siete. ● Inštaláciu musí vykonať kvalifikovaný profesionál, ktorý pozná platné normy pre montáž a bezpečnosť. ● Výrobca odmieta akúkoľvek zodpovednosť za škody spôsobené na osobách, zvieratách alebo veciach následkom nedodržania pokynov uvedených v tejto kapitole. ● Napájací kábel musí byť dostatočne dlhý, aby sa umožnilo odstránenie varnej dosky z pracovnej plochy. ● Uistite sa, že napätie uvedené na výrobnom štítku na spodnej strane výrobku zodpovedá hodnotám elektrickej siete bytu, kde bude namontovaný. ● Nepoužívajte predlžovačky. ● Uzemňovací elektrický kábel musí byť o 2 cm dlhší ako ostatné káble. ● V prípade, že výrobok nie je vybavený napájacím káblom, použite jeden s prierezom vodiča minimálne 2,5 mm² pre výkon až do 5500 wattov.; zatiaľ čo u vyšších výkonov musí byť 4 mm². ● Kábel v žiadnom bode nesmie dosiahnuť teplotu o 50 °C vyššiu ako je teplota prostredia. ● Výrobok je určený na trvalé pripojenie k elektrickej sieti, z tohto dôvodu vykonajte pripojenie k pevnej sieti cez dvoj pólový spínač podľa normy, ktorý zabezpečuje úplné odpojenie siete za podmienok kategórie prepätia III a bude ľahko prístupný po montáži. ● **Pozor!** Prepojovací kábel musí vymeniť autorizovaný technický servis alebo osoba s podobnou kvalifikáciou. ● **Pozor!** Pred opätovným pripojením k elektrickej sieti a kontrolou správneho fungovania spotrebiča vždy skontrolujte, či je sieťový kábel správne namontovaný.

⚠ BEZPEČNOSŤ PRI INŠTALÁCII

● Inštaláciu, elektrickú, aj mechanickú, musí vykonať špecializovaný pracovník. ● **Pred začiatkom inštalácie:** Po vybalení výrobku overte, či sa počas prepravy nepoškodil, a v prípade problémov sa

skontaktujte s predajcom alebo so službou pomoci zákazníkom, až potom vykonajte inštaláciu; overte, či zakúpený výrobok má rozmery vhodné pre predvolenú zónu inštalácie; overte, či vnútri balenia nie je (z prepravných dôvodov) sprievodný materiál (napríklad obálky so skrutkami, záručné listy atď), eventuálne ho vyberte a uschovajte, ďalej overte, či v blízkosti zóny inštalácie je k dispozícii elektrická zásuvka

● Príprava nábytku na vstavanie:

• Pred vložením varnej dosky vykonajte všetky práce rezanie nábytku a dôkladne odstráňte všetky triesky alebo zvyšky po pílení.

Minimálna vzdialenosť medzi varnou doskou a stenou musí byť aspoň 50mm čelne, aspoň 50mm bočne a aspoň 550mm vzhľadom k závesným skrinkám.

POZN.: pri navrhovaní priestorov sa musia dodržať pokyny výrobcu sporáka.

• **Dôležité:** použite jednozložkové tesniace lepidlo (S), ktoré je odolné voči teplotám až do 250 °C; pred inštaláciou je nutné lepené povrchy dôkladne očistiť a odstrániť všetky látky, ktoré by mohli zhoršiť priľnavosť lepených povrchov (napr. separačné prostriedky, konzervačné prostriedky, tuky, oleje, prach, zvyšky starého lepidla atď.); lepidlo je potrebné rovnomerne naniesť po celom obvode rámu; po zlepení nechajte lepidlo schnúť asi 24 hodín.

● **Pozor!** Inštalácia skrutiek a spojovacích prvkov, ktorá nie je v súlade s týmito pokynmi, môže spôsobiť riziká elektrickej povahy.

● **Poznámka:** pre správnu inštaláciu výrobku sa odporúča opáskovať potrubia lepidlom, ktoré má nasledujúce vlastnosti: elastický film z mäkkého PVC, s lepidlom na báze akrylátu; ktoré vyhovuje norme DIN EN 60454; spomaľujúce plameň; vynikajúca odolnosť voči starnutiu; odolné voči výkyvom teploty; použiteľné pri nízkych teplotách.

LIKVIDÁCIA PO UKONČENÍ ŽIVOTNOSTI



Toto zariadenie je označené v zhode s európskou smernicou 2012/19/ES - UK SI 2013 č.3113 o odpade z elektrických a elektronických zariadení (OEEZ).

Zabezpečte, aby sa tento výrobok zlikvidoval správnym spôsobom. Používateľ prispieva k tomu, aby sa zabránilo potenciálnym negatívnym dôsledkom pre prostredie a zdravie. Symbol na výrobku alebo v dokumentácii, ktorá je k nemu priložená, poukazuje na to, že s týmto výrobkom nesmie byť narábané ako s domovým odpadom, ale musí byť odovzdaný do vhodnej zberne na recykláciu elektrických a elektronických zariadení. Je potrebné ho zlikvidovať v súlade s miestnymi predpismi pre likvidáciu odpadu. Podrobnejšie informácie o spracovaní, opätovnom použití a recyklácii tohto výrobku získate na príslušnom miestnom úrade, od služby zberu domového odpadu alebo v obchode, kde bol tento výrobok zakúpený.

NORMY

Tento spotrebič, určený na kontakt s potravinárskymi

produktmi, je v zhode s nariadením (ES) č.1935/2004 a bol navrhnutý, vyrobený a uvedený na trh v zhode s bezpečnostnými požiadavkami smernice „o nízkom napätí“ 2014/35/EÚ, požiadavkami ochrany podľa smernice „EMC“ 2014/30/EÚ.

2. POUŽITIE

Systém indukčného varenia je založený na fyzikálnom javе magnetickej indukcie. Základnou charakteristikou tohto systému je priamy prenos energie z generátora do hrnca.

Výhody: Pri porovnaní s elektrickými varnými doskami je vaša indukčná doska: **bezpečnejšia:** nižšia teplota na povrchu skla. **rýchlejšia:** kratšie doby potrebné na ohriatie jedál. **presnejšia:** doska okamžite reaguje na vaše príkazy. **účinnejšia:** 90 % absorbovanej energie sa transformuje na teplo. Okrem toho, po odstránení hrnca z varnej dosky, prenos tepla sa okamžite preruší, aby sa zabránilo zbytočným tepelným stratám.

• Nádoby na varenie



Používajte iba hrnce označené týmto symbolom.

Dôležité:

aby sa zabránilo trvalému poškodeniu povrchu dosky, nepoužívajte:

- nádoby s nedokonale rovným dnom;
- kovové nádoby so smaltovaným dnom;
- nádoby s drsným podkladom, aby sa zabránilo poškriabaniu plochy varnej dosky;
- nikdy nekladte teplé hrnce a panvice na povrch ovládacieho panelu varnej dosky.
- nie všetky hrnce vhodné na indukciu sú účinné z toho dôvodu, že ich dna sú čiastočne zložené z feromagnetického materiálu!! Pri nákupe hrncov alebo panvíc skontrolujte, či:
- dno je výlučne iba z feromagnetického materiálu. V opačnom prípade sa zníži účinnosť prenosu tepla ako aj rovnomernosť tepla pri teplotách povrchu panvice/hrnca, ktoré nie sú vhodné na varenie



• Dno neobsahuje hliník: riad sa nezohrieva a možno ho nerozpoznávajú ani induktoři.



- Nerovné dna alebo dna s drsným povrchom.
- Odoberajú kontaktnú plochu medzi induktorom a riadom, pričom znižujú jeho účinnosť a kazia zážitok z varenia.

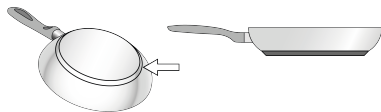

• Existujúce nádoby

Môžete skontrolovať, či materiál hrnca je magnetický použitím jednoduchého magnetu. Hrnce nie sú vhodné, ak nie sú magneticky zistiteľné. V takom prípade platia aj pokyny uvedené v predchádzajúcom odseku.

• Odporúčané priemery dna hrnca

DÔLEŽITÉ: ak hrnce nemajú správne rozmery, varné zóny sa nezapnú. Údaje o minimálnom priemere hrnca, ktorý sa má použiť na každej jednotlivéj zóne, nájdete v ilustrovanej časti tohto návodu.

Pozor: Pre zachovanie varného výkonu a kvality výrobku sa **NEODPORÚČA** používanie adaptérov na indukciu.

• Úspora energie

Používajte panvice a hrnce s priemerom dna rovnakým ako priemer varnej zóny. Používajte hrnce a panvice s rovnými dnami. - Kde je to možné, počas varenia udržiavajte pokrievku na hrncoch. Varte zeleninu, zemiaky atď. s malým množstvom vody, aby sa znížila doba varenia. Používajte tlakový hrniec, ďalej znižuje spotrebu energie a dobu varenia. Hrnec umiestnite do stredu varnej zóny označenej na doske umiestnite.

3. PREVÁDZKA

OVLÁDACÍ PANEL

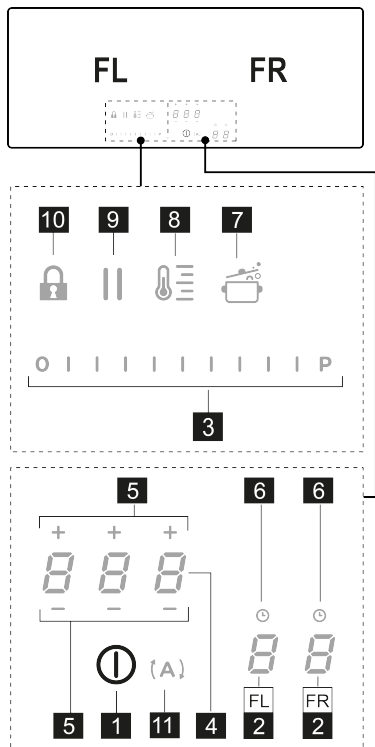

T.	Funkcia
1	ON/OFF (zapnutie/vypnutie) varnej dosky/odsávača pre varnú dosku
2	Voľba varných zón / Displej varnej zóny
3	Zvýšenie/Zníženie úrovne výkonu varenia a rýchlosti (výkonu) odsávania Zobrazenie úrovne výkonu varenia a rýchlosti (výkonu) odsávania
4	Aktivácia časovača „STAND ALONE“ Displej: Časovač „STAND ALONE“ / Časovač varných zón.
5	Zvýšenie/Zníženie času časovača „STAND ALONE“ / Časovača varných zón
6	Aktivácia časovača varných zón Ukazovateľ časovača varných zón aktívny
7	Aktivácia Automatic Heat Up (automatický ohrev).
8	Aktivácia funkcie Temperature Manager (Warming Function) (správa teploty - ohrievacia funkcia)

9	Pauza
10	Key Lock (zablokovanie tlačidiel)
11	Výber funkcie Power limitation

TOTO MUSITE VEDIET SKÔR AKO ZAČNETE

Všetky funkcie tejto varnej dosky sú navrhnuté tak, aby boli v súlade s najprísnejšími bezpečnostnými normami. Z tohto dôvodu:

- Niektoré funkcie sa neaktivujú alebo sa automaticky deaktivujú, ak sa na horákoch nenachádzajú žiadne hrnce alebo ak sú zle umiestnené.

- V iných prípadoch sa aktivované funkcie automaticky deaktivujú po niekoľkých sekundách, ak zvolená funkcia vyžaduje ďalšie nastavenie, ktoré nie je vykonané (napr. „Zapnúť“ varnú dosku“ bez „Vybrať varnú zónu“ a „Prevádzková teplota“, alebo „Funkcia Lock“ (zablokovať) alebo „Časovač“).

Skôr ako sa priblížite k varnej zóne, počkajte, kým sa displej vypne.

Pozor! V prípade (napríklad dlhšej prevádzky vypnutie varnej zóny nemusí byť okamžité, pretože v priebehu ochladzovacej fázy sa na displeji varných zón objaví

symbol **H**, ktorý informuje o tom, že sa nachádzate v tejto fáze. Skôr ako sa priblížite k varnej zóne, počkajte, kým sa displej vypne.

DISPLEJ VARNEJ ZÓNY

na displejoch týkajúcich sa varných zón sa zobrazia:

Funkcia	Hodnota
Varná zóna zapnutá	0
Power Level (úroveň výkonu)	1...9-P
Residual Heat Indicator (ukazovateľ zostatkového tepla)	H
Pot Detector (Detektor hrncov)	U
Funkcia Temperature Manager (správa teploty) aktívna	U
Funkcia Pauza	
Funkcia Automatic Heat UP (automatický ohrev)	A

VLASTNOSTI DOSKY

• Safe Activation (bezpečná aktivácia)

Výrobok sa zapne iba v prítomnosti hrncov na varných zónach: proces ohrevu sa nespustí alebo sa preruší v prípade neprítomnosti alebo odstránenia hrncov.

• Pot Detector (detektor hrncov)

Výrobok automaticky zistí prítomnosť hrncov na varných zónach.

• **Safety Shut Down (Bezpečnostné vypnutie)**

Z bezpečnostných dôvodov má každá varná zóna maximálnu dobu prevádzky, ktorá závisí od nastavenej úrovne výkonu.

• **Residual Heat Indicator (ukazovateľ zostatkového tepla)**

Pri vypnutí jednej alebo viacerých varných zón je prítomnosť zvyškového tepla signalizovaná príslušným znamením viditeľným na displeji zodpovedajúcej zóny

pomocou symbolu **H**.

POUŽITIE VARNEJ DOSKY

Poznámka: Na aktiváciu ktorejkoľvek funkcie je potrebné najskôr aktivovať požadovanú zónu

• **Zapnutie**

Krátko stlačte (jemne) **Ⓛ ON/OFF (1)** varná doska/

odsávač: symbol **Ⓛ** sa rozsvieti; **Pri pokračujúcom stláčaní:** všetky disponibilné funkcie budú na moment viditeľné, potom zostanú aktívne iba základné funkcie; ostatné sa budú môcť používať a aktivujú sa, následne počas používania zariadenia.

DÔLEŽITÉ : všetky disponibilné funkcie budú osvetlené svetlom slabej intenzity, ktorá bude silnejšia iba v momente, keď sa aktivujú.

Stlačte znova pre vypnutie

Poznámka: Táto funkcia má prednosť pred všetkými ostatnými.

• **Výber varných zón**

Dotknite sa (stlačte) oblasti **Výberu/Displeja (2)**, ktorá zodpovedá požadovanej varnej zóne.

• **Power Level (Úroveň výkonu)**

Doska je vybavená 9 úrovňami výkonu. Jemne stlačte a prstami sa posúvajte po **Lište výberu (3)**:

smerom doprava zvýšite výkon,

smerom doľava znížite výkon.

Nastavená úroveň výkonu sa zobrazí v oblasti **Výberu/Displeja (2)**

• **Power Booster (zvýšenie výkonu)**

Výrobok je vybavený prídavnou úrovňou výkonu (nad úroveň **9**), ktorá zostáva aktívna 5 minút, potom sa výkon vráti na predchádzajúcu úroveň.

Dotknite sa a prstami sa posúvajte po **Lište výberu (3)**

(nad úroveň **9**) a aktivujte Power Booster (zosilňovač výkonu). Úroveň funkcie Power Booster je zobrazená v

oblasti **Výber/Displej (2)** pomocou symbolu **P**.

• **Časovač varných zón**

Funkcia Časovač varných zón je odpočítavanie, ktoré je

môžné nastaviť aj dočasne na každej varnej zóne. Po uplynutí nastaveného obdobia sa varné zóny automaticky vypnú a používateľ bude upozornený pomocou príslušného zvukového signálu.

Aktivácia funkcie Časovač varných zón

• Dotknite sa (stlačte) oblasti **Výberu/Displeja (2)** (úroveň výkonu iná ako nula)

• Stlačte **Ⓛ (6)** týkajúce sa varnej zóny

• Použite symboly **— + (5)** pre nastavenie trvania Časovača, ktorý sa zobrazí v **Zóne/Displeji (4)**; počas nastavenia symbol **Ⓛ (6)** bliká.

Poznámka: aby sa spustil časovač varnej zóny, počkajte 10 sekúnd bez stlačenia iného ovládacieho prvku.

Poznámka : opätovným dlhým stlačením **Ⓛ (6)** sa Časovač varnej zóny resetuje.

Úkon podľa potreby zopakujte na viacerých varných zónach:

Každá varná zóna môže mať nastavený iný časovač; na displeji (4) sa objaví odpočítavanie aktuálne zvolenej varnej zóny; ak nie je zvolená žiadna zóna, po stlačení displeja (4) sa zobrazí odpočítavanie pre časovača STAND ALONE (samostatný).

Po skončení odpočítavania zaznie zvukový signál a varná zóna sa vypne.

Na vypnutie časovača:

• vyberte varnú zónu (2)

• nastavte trvanie časovača na **0.00**, pomocou **— + (5)**.

Režim zobrazenia odpočítavania je rovnaký ako pre časovač STAND-ALONE.

• **Časovač „STAND ALONE“ (samostatný)**

Funkcia časovača je odpočítavanie nezávislé od varných zón (a odsávacej zóny).

Časovač sa aktivuje stlačením Zóna/Displej (4).

Používajte symboly **— + (5)** pre nastavenie trvania časovača, ktoré sa zobrazí v Zóna/Displej (4)

Poznámka: aby sa odpočítavanie spustilo, počkajte 10 sekúnd bez stlačenia iného ovládacieho prvku.

Časovač sa môže nastaviť až po maximálne 1(h) a 59(min.) V Zóna/Displej (4) sa zobrazí zostávajúci čas, po dokončení odpočítavania zaznie zvukový signál.

Poznámka: Keď bude odpočítavanie menšie ako 10 minút, na časovači sa objaví pevný bod po prvom čísle.

Zobrazená hodnota	Zostávajúci čas
	1 h a 35 minút
	1 minúta a 35 sek.

Na vypnutie časovača:

• zvolte Zóna/Displej (4)

• nastavte trvanie časovača na nulu **0.00**
prostredníctvom **— +** (5)

• Power Limitation (Obmedzenie výkonu)

Funkcia Power Limitation (obmedzenie výkonu) znamená režim, v ktorom je obmedzená najvyššia spotreba energie a reguluje sa najvyšší výkon vo všetkých aktívnych varných zónach. V tomto režime celková spotreba energie varnej dosky neprekročí najvyššiu nastavenú hodnotu.

Poznámka: nastavenie sa musí uskutočniť z vypnutej dosky, bez stlačenia tlačidla **ⓘ ON/OFF (1)**, vo chvíli pripojenia varnej dosky k elektrickej sieti alebo opätovného pripojenia samotnej elektrickej siete, do nasledujúcich 2 minút.

Na nastavenie funkcie Power Limitation (Obmedzenie výkonu):

- stlačte **(A)** (ktoré bude blikať, iba na prvé 2 minúty od prísunu produktu)
- pri podržaní stlačeného tlačidla, vždy len jednu, všetky oblasti **výberu/displeja (2)** varných zón, s touto sekvenciou, **(FL-2 -> FR-2)** ako na obrázku:

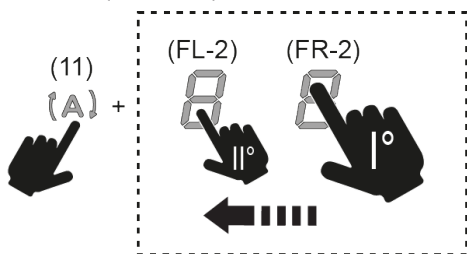

V tomto bode sa na displeji **(FR-2)** budú striedavo zobrazovať symboly **0** a **0** a na displeji **(FL-2)** sa zobrazí symbol **0**

• vyberte displej **(FR-2)**, rozsvieti sa **Lišta výberu (3)**, na ktorej vyberte predposlednú vertikálnu čiaru; teraz sa na displeji **(FR-2)** budú striedavo zobrazovať symboly **0** a **0**

V tomto bode bude možné zmeniť hodnotu spotreby dosky: vyberte displej **(FL-2)** rozsvieti sa ešte **Lišta výberu (3)**, z ktorej sa vyberie jedna z troch dostupných polôh, na základe tohto výberu displej **(FL-2)** zobrazí hodnotu medzi **0** a **2**.

Nasleduje tabuľka, ktorá oznamuje hodnotu zobrazenú s max. spotrebou dosky:

zobrazená hodnota	Výkon (kW)
0	3,6 kW (predvolené nastavenie)
1	3,6 kW

2

3,1 kW

Pre uloženie vykonaného výberu stlačte tlačidlo **ON/OFF (1)**, na 2 sekundy; zaznie predĺžený zvukový signál na potvrdenie vykonaného nastavenia.

• Key Lock

Key Lock (zablokovanie tlačidiel) umožňuje zablokovať nastavenia dosky, aby sa zabránilo náhodným poškodeniam, pričom už nastavené funkcie zostanú aktívne.

Aktivácia:

- stlačte **🔒 (10)** Zopakujte úkon pre deaktiváciu.

Poznámka: ak sa stlačí akákoľvek iná funkcia počas

aktívnej funkcie Key Lock, symbol **🔒** bude blikať, čím signalizuje, že funkcia sa práve používa a prípadne sa deaktivuje, aby sa mohlo pôsobiť na dosku.

• Automatic Heat UP (automatický ohrev)

Funkcia Automatic Heat UP umožňuje rýchlejšie uvedenie do režimu nastaveného výkonu; s touto funkciou máme výhodu v tom, že získame rýchlejšie varenie, ale bez rizika prihorenia jedál, pretože teplota nepresiahne nastavenú úroveň teploty. Táto funkcia je k dispozícii pre úroveň

výkonu od **0** do **5**.

Aktivácia:

- na zapnutej varnej zóne stlačte **🔥 (7)**, na displeji **(2)** sa zobrazí blikajúca **A**, ktorá sa strieda s výkonom nastaveným vo varnej zóne.

Zvýšenie úrovne výkonu varnej zóny: funkcia Automatic Heat Up zostane aktívna, s novým nastavením teploty; Zníženie úrovne výkonu varnej zóny: funkcia Automatic Heat sa deaktivuje.

Poznámka: súčasným výberom inej varnej zóny bude

symbol **🔥 (7)** znovu osvetlený svetlom slabšej intenzity a budete tak môcť pokračovať, aj pre túto zónu, v aktivácii funkcie; funkcia v každom prípade zostane aktívna v zóne, v ktorej už bola nastavená, ako to signalizuje displej **(2)**.

• Pauza

Funkcia Pauza umožňuje pozastaviť akúkoľvek funkciu aktívnu na doske tak, že sa varný výkon nastaví na nulu.

Aktivácia:

- stlačte **⏸ (9)**, zobrazí sa symbol **⏸** blikajúci na displeji **(2)** Na deaktiváciu funkcie:

- stlačte **⏸ (9)**, **Lišta výberu (3)** sa rozsvieti
- stlačte/posúvajte sa na **Lište výberu (3)** pre deaktiváciu funkcie.

Poznámka: deaktiváciou sa obnovia podmienky dosky pred pauzou, doska bude naďalej pracovať s tými istými

nastaveniami, nastavenými predtým.

Poznámka: ak sa po 10 minútach funkcia Pauza ne deaktivuje, doska sa automaticky vypne.



• **Temperature Manager (funkcia zohrievania)**

Temperature Manager (správa teploty) je kontrolná funkcia, ktorá umožňuje udržiavanie tepla pri konštantnej teplote a pri optimalizovanej úrovni výkonu ideálnej na udržanie teploty už pripravených jedál. Funkcia Temperature Manager (správa teploty) sa aktivuje prvým stlačením tlačidla  (8).

Na displeji (2) zóny, ktorá používa správu teploty, sa zobrazí symbol .











Poznámka: súčasným výberom inej varnej zóny bude

symbol  (8) znovu osvetlený svetlom slabšej intenzity a budete tak môcť pokračovať, aj pre túto zónu, v aktivácii funkcie; funkcia v každom prípade zostane aktívna v zóne, v ktorej už bola nastavená, ako to signalizuje displej (2).

Stlačte znovu  (8) pre deaktiváciu a vypnutie, kým sa nedostanete na úroveň zobrazenú na displeji (2) v .

Poznámka: ak vo funkcii Temperature Manager (funkcia zohrievania) pracuje viac zón, vyberte najprv požadovanú zónu prostredníctvom zóny výberu (2); funkcia sa môže deaktivovať aj prostredníctvom **Lišty výberu** (3), uvedením úrovne výkonu na .

TABUĽKA VÝKONU

Stupeň výkonu	Typ varenia	Použitie (na základe skúsenosti a zvykov varenia)
Max výkon	 P	Rýchlo zohriať
		Vyprážať - vriieť
Vysoký výkon		restovať – osmažiť - variť - grilovať
		restovať – variť – dusiť – osmažiť - grilovať
Stredný výkon		Variť – dusiť – osmažiť - grilovať
		Variť – začať vriieť – zahustiť - miesiť
		Variť – začať vriieť – zahustiť - miesiť
Nízky výkon		Roztopiť – rozmraziť – udržať teplé - miešať
		Roztopiť – rozmraziť – udržať teplé - miešať
OFF		Oporná plocha

4. ÚDRŽBA

Pozor! Pred každým čistením alebo údržbou sa uistite, že varné zóny sú vypnuté a indikátor tepla zmizol.

ÚDRŽBA VARNEJ DOSKY

• **Čistenie indukčnej dosky**

Varná doska sa čistí po každom použití.

Dôležité:

• Nepoužívajte abrazívne hubky, drôtenky. Ich použitie, po

časе, by mohli zničiť sklo.



• Nepoužívajte dráždivé chemické čistiace prostriedky, ako sú spreje pre rúry alebo odstraňovače škvrín.

• **NEPOUŽÍVAJTE PARNÉ ČISTIČE!!!**

Po každom použití nechajte varnú dosku vychladnúť a vyčistite ju odstránením zaschnutých zvyškov a škvrín od zvyškov potravín. Cukor alebo potraviny s vysokým obsahom cukru poškodzujú varnú dosku a musia sa okamžite odstrániť. Soľ, cukor a piesok by mohli poškrabať povrch skla. Používajte jemnú handričku, papierové

5. POMOC

TABUĽKA VYHLÁDÁVANIA PORÚCH

Informatívny kód	Opis	Možné príčiny	Riešenie
	Zóna príkazov sa vypne z dôvodu príliš vysokej teploty	Vnútoraná teplota elektronických častí je príliš vysoká	Pred ďalším použitím počkajte, kým varná doska vychladne
	Nevhodná nádoba	Strata magnetických vlastností	Odstráňte hrniec
	Komunikačné problémy medzi užívateľským rozhraním a indukčným modulom	Do modulu sa nedostáva elektrický prúd; napájací kábel nebol pripojený správne alebo je poškodený	Odpojte varnú dosku od siete a skontrolujte pripojenie
Pre všetky signalizácie chyby	Zavolajte asistenčnú technickú službu a oznámte kód chyby		

ASISTENČNÁ SLUŽBA

Pred skontaktovaním sa s Asistenčnou službou

1. Skontrolujte, či nemôžete vyriešiť problém sami na základe bodov opísaných v „Vyhľadávanie porúch“.
2. Vypnite a zapnite zariadenie, aby ste zistili, či sa problém vyriešil.

Ak po vyššie uvedených kontrolách porucha pretrváva, obráťte sa na najbližšiu Asistenčnú službu.

A kézikönyvben leírtakat szigorúan tartsa be. A kézikönyvben leírtak be nem tartása miatt bekövetkező esetleges kellemetlenségekért, károkért vagy tűzkárokért felelősséget nem vállalunk. A készülék kizárólag háztartási felhasználásra készült, élelmiszerek főzésére és a főzésből keletkezett füstök elszívására. Ettől eltérő célú felhasználása nem engedélyezett (pl. légterítés). A gyártó nem terheli felelősség a készülék nem rendeltetészerű használata, illetve a vezérlőparancsok hibás beállítása esetén.

A készülék esztétikailag eltérhet a kézikönyvben található rajzoktól, de a használati, karbantartási és telepítési utasítások nem változnak.

- Figyelmesen olvassa el az utasításokat: fontos beszerelési, használati és biztonsági információkat tartalmaz.
- Ne végezzen elektromos változtatásokat a készüléken.
- Mielőtt megkezdené a készülék telepítését, ellenőrizze, hogy az alkatrészei épek-e. Ellenkező esetben vegye fel a kapcsolatot a viszonteladóval és ne szerelje be a készüléket.
- Ellenőrizze a készülék épségét, mielőtt elkezdi az üzembe helyezését. Ellenkező esetben vegye fel a kapcsolatot a viszonteladóval és ne szerelje be a készüléket.

 az ezzel a szimbólummal jelölt részek külön megvásárolhatók az erre specializálódott viszonteladóknál.

* az ezzel a szimbólummal jelölt részek opcionális tartozékok, melyek csak némely modell esetében képezik a felszereltség részét, és amelyek megvásárolhatók a www.elica.com és www.shop.elica.com weboldalakon.

1. BIZTONSÁG ÉS ELŐÍRÁSOK

ÁLTALÁNOS BIZTONSÁG

Figyelem! Szigorúan tartsa be a következő utasításokat: ● A terméket bármilyen telepítés előtt csatlakoztassa le az elektromos hálózatról. ● A telepítést, illetve a karbantartást szakember végezheti, a gyártó utasításai szerint, valamint a helyi biztonsági előírásoknak megfelelően. Ne javítsa vagy cserélje le a termék egyetlen részét sem, hacsak azt a felhasználói kézikönyv kifejezetten nem jelöli. ● A termék földelése a törvényi előírások szerint kötelező. ● Az elektromos tápkábelnek megfelelő hosszúságúnak kell lennie ahhoz, hogy a bűtorba épített termék elektromos csatlakoztatása kivitelezhető legyen. ● Annak érdekében, hogy a beszerelés a hatályos biztonsági szabályoknak megfelelően, egy multipoláris kapcsolóra van szükség, amely biztosítja az elektromos hálózatról való lecsatlakozást III. túlfeszültség kategória feltételek esetén, a beszerelési szabályoknak megfelelően. ● Ne használjon többszörös dugókat vagy hosszabbítót. ● Amint elvégezte a telepítést, biztosítsa, hogy a felhasználó ne férjen hozzá

az elektromos alkatrészekhez. ● A termék és annak hozzáférhető részei működés közben felmelegedhetnek. Ügyeljen rá, hogy ne érintse az átforrósodott elemeket. ● Ügyeljen arra, hogy a gyermekek ne játsszanak a termékkel! Tartsa a gyermekeket távol és felügyelet alatt, tekintettel arra, hogy a készülék hozzáférhető részei használat közben nagyon felmelegedhetnek. ● A szívritmus-szabályozó készülékkel és aktív berendezésekkel élők számára az indukciós főzőlap használata előtt ellenőrizni kell, hogy az illető szívritmus-szabályozója összeférhető-e a termékkel. ● A használat során és azt követően ne érintse meg a termék felforrósodott elemeit. ● Kerülje a ruhaneműkkel vagy egyéb gyúlékony anyagokkal való érintkezést, amíg a termék összes alkatrésze nem hűlt le elegendően, tűzveszély áll fenn. ● Ne helyezzen gyúlékony anyagot a termékre, vagy annak közelébe. ● A túlhevített zsirók és olajok könnyen lángra gyulladnak. Ne hagyja felügyelet nélkül a zsirban és olajban gazdag ételek főzését. ● Ha a főzőlap felületére megrepedt, kapcsolja ki a terméket az áramütés veszélyének elkerülése érdekében. ● A termék nem vezérelhető külső időmérő szerkezettel vagy speciális távvezérlővel. ● A felügyelet nélkül hagyott zsirban és olajban gazdag ételek főzése veszélyes lehet és tüzet okozhat. ● A főzési munkálatokat felügyelni kell. A rövid ideig tartó főzést folyamatosan felügyelni kell. ● SOHA ne próbálja vízzel eloltani a lángokat. Ellenkezőleg, kapcsolja ki a terméket és fojtsa el a lángokat, például egy fedővel vagy egy tűzálló pokróccal. ● Tűzveszély: Ne tegyen tárgyakat a főzőlap felületére. ● Ne használjon gőztisztító gépeket, áramütés veszélye áll fenn. ● Ne tegyen fém tárgyakat, mint például késeket, villákat, kanalakat és fedőket a főzőlapra, mert azok felforrósodhatnak. ● Mielőtt az elektromos hálózatra kötne a terméket, ellenőrizze (a készülék alján található) adattáblát, hogy meggyőződjön róla, hogy az azon feltüntetett feszültség és teljesítmény megfelel-e a hálózati és csatlakozóaljzat feszültségének. Amennyiben kétségei lennének, forduljon villanyszerelőhöz.

Fontos: ● Használat után a vezérlőszennel kapcsolja ki a főzőlapot és ne a lábas érzékelőre hagyatkozon. ● Kerülje a folyadékok kiömlését! Főzésnél, illetve forralásnál csökkentse a hőfokot. ● Ne hagyja üresen, illetve ne tegyen üres serpenyőt vagy lábat a bekapcsolt melegítő részekre. ● Ha befecskendezte a főzést, kapcsolja le a vonatkozó főzési területet. ● A főzéshez soha ne használjon alumínium fóliát, és soha ne helyezzen közvetlenül a felületre alumínium fóliába csomagolt termékeket. Az alumínium megolvad és javíthatatlanul tönkretesz a terméket. ● Soha ne melegítsen élelmiszert tartalmazó lezárt dobozt vagy konzervet anélkül, hogy felnyitná: felrobbanhat! Ez a figyelmeztetés a többi, más típusú főzőlapra is vonatkozik. ● Az olyan nagy teljesítményű funkciók, mint a Booster, nem használható bármilyen típusú folyadék melegítéséhez, mint amilyen például a sütőolaj. A túl magas hőmérséklet veszélyes lehet. Ilyen esetben használjon alacsonyabb teljesítményfokozatot. ● A főzőedényeket közvetlenül a főzőlapra kell helyezni, közepre igazítva. Semmilyen esetben se tegyen semmilyen

tárgyat a főzőlap és a főzőedény közé. • Magas hőmérséklet esetén a termék automatikusan csökkenti a főzőzóna teljesítményfokozatát. • Mindenféle tisztító vagy karbantartó folyamat előtt húzza ki a terméket az elektromos hálózatról a csatlakozódugóval vagy az otthoni főkapcsoló lekapcsolásával. • Minden beszerelési vagy karbantartási művelethez viseljen munkavédelmi kesztyűt. • A terméket 8 évnél nem fiatalabb gyermekek és csökkent fizikai, érzékszervi vagy mentális képességekkel rendelkező, vagy tapasztalatlan, vagy a szükséges ismeretekkel nem rendelkező személyek csak akkor használhatják, ha felügyelet alatt vannak vagy ha megkapták a termék biztonságos használatával és a benne rejlő veszélyek megértésével kapcsolatos utasításokat. • Ügyeljen arra, hogy a gyermekek ne játsszanak a termékkel. • A tisztítási és karbantartási műveleteket gyermekek csak felügyelet mellett végezhetik. • A terméket gyakran tisztítsa mind belül, mind kívül (HAVONTA LEGALÁBB EGYSZER), mindenképp tartsa be a karbantartási utasításokban leírtakat. • Felügyelet mellett süssön olajban, hogy elkerülje, hogy az olaj túlforrósodva tüzet fogjon. • Figyelem! Amikor a főzőlap működésben van, akkor a készülék elérhető részei felmelegedhetnek. • Figyelem! Ne csatlakoztassa a terméket az elektromos hálózathoz, amíg a telepítést el nem végezte. • Csak a termékkel a telepítéshez szállított rögzítőcsavarokat használja vagy ha nincsenek a csomagban, akkor vásároljon azonos típusúakat. Használjon megfelelő méretű csavarokat, amelyeket a Telepítési utasításban azonosítottak. • Fontos a kézikönyvet megőrizni, hogy bármikor áttanulmányozhassa. Eladás, átadás vagy áttelepítés esetén győződjön meg róla, hogy a kézikönyvet a készülékkel együtt adja át.

⚠️ AZ ELEKTROMOS CSATLAKOZÁS BIZTONSÁGA

• Csatlakoztassa le a terméket az elektromos hálózatról. • A telepítést a beszerelésre és a biztonságra vonatkozó hatályos szabályokban jártas szakembernek kell végeznie. • A gyártó nem vállal felelősséget a jelen bekezdésben hivatkozott irányelvek be nem tartása miatt bekövetkező személyi, dologi vagy állatokra ért károkért. • A tápkábelnek megfelelő hosszúságúnak kell lennie azért, hogy a munkalapból a főzőlapot ki lehessen emelni. • Győződjön meg arról, hogy a termék aljára elhelyezett adattáblán feltüntetett feszültségérték megfelel-e a hálózati feszültségnek. • Ne használjon hosszabbítót. • A földelő kábelnek a többi kábelnél 2 cm-rel hosszabbnak kell lennie. • Amennyiben a termék nem rendelkezik tápkábelrel, úgy a maximum 5500 Watt teljesítményhez minimum 2,5 mm² vezető keresztmetszetű kábelt, e teljesítmény felett pedig 4 mm² keresztmetszetű kábelt kell használni. • A kábel egyetlen ponton sem haladhatja meg 50°C fokkal a környezeti hőmérsékletet. • A terméket az elektromos hálózatba való tartós kötésre tervezték, így a hálózatba kötést szabványos multipoláris kapcsolóval végezze, amely biztosítja az elektromos hálózatról való lecsatlakozást III. túlfeszültség kategória feltételek esetén, és amely a

beszerelés után könnyen hozzáférhető.

• **Figyelem!** Az összekötő kábelt hivatalos műszaki szerviznek vagy hasonló képesítéssel rendelkező személynek kell kicserélnie.

• **Figyelem!** Mielőtt visszakötné a készüléket az elektromos hálózatra, ellenőrizze a készülék helyes működését, minden esetben ellenőrizze, hogy a hálózati kábel helyesen lett-e beszerelve.

⚠️ A TELEPÍTÉS BIZTONSÁGA

• A telepítést és elektromos hálózatra való csatlakoztatást csak szakember végezheti.

• **A telepítés megkezdése előtt:** A termék kicsomagolása után ellenőrizze, hogy a termék nem sérült-e meg a szállítás során, és ha bármilyen probléma merül fel, lépjen kapcsolatba a kereskedővel vagy az ügyfélszolgálatl, mielőtt folytatja a telepítést; Ellenőrizze, hogy a megvásárolt termék mérete megfelel-e a kiválasztott telepítési területnek; Ellenőrizze, hogy a csomagolásban nincs-e kiséroranyag (pl. csavarokat tartalmazó borítékok, garanciák stb.) (szállítási okokból), szükség esetén ezeket el kell távolítani és meg kell őrizni; Ellenőrizze azt is, hogy a telepítési terület közelében van-e elektromos fali csatlakozó

• **A bútor előkészítése a beépítéshez:**

• A főzőlap behelyezése előtt végezzen el minden vágási munkát a bútoron, és gondosan távolítsa el a forgács- vagy fűrészpormaradványokat.

A főzőlap és a fal közötti minimális távolságnak elől legalább 50mm, oldalt legalább 50mm és a felső faliszekrényekhez képest legalább 550mm kell lennie.

Megj.: a terek kialakításakor a konyha gyártójának útmutatásait kell követni.

• **Fontos:** egykomponensű tömítő ragasztót (S) használjon, amelynek hőmérsékleti ellenállása 250°-ig terjedhet; a beszerelés előtt a ragasztandó felületeket gondosan meg kell tisztítani, eltávolítva minden olyan anyagot, amely veszélyeztetheti tapadását (pl. formaleválású szerek, tartósítószerke, zsirok, olajok, porok, régi ragasztók maradványai stb.); a ragasztót egyenletesen kell eloszlatni a keret teljes kerületén; a ragasztás után hagyja, hogy a ragasztó körülbelül 24 órán át száradjon.

• **Figyelem!** A csavarok és rögzítő elemek nem az útmutató szerinti felhelyezésének hiánya elektromos veszélyt okozhat.

• **Megj.:** a termék helyes beépítése érdekében célszerű a csövekhez olyan ragasztót használni, amely a következő tulajdonságokkal rendelkezik: lágú PVC-ből készült rugalmas fólia akrilát alapú ragasztóval; megfelel az MSZ EN 60454 szabványnak; égésgátló; kiváló öregedéállóság; ellenáll a hőmérséklet-változásoknak; alacsony hőmérsékleten is használható.

ÁRTALMATLANÍTÁS AZ ÉLETTARTAM VÉGÉN



Ez a készülék a 2012/19/EK európai irányelvnek, valamint a UK SI 2013 No.3113, Waste Electrical and Electronic Equipment (WEEE) angol jogszabálynak megfelelően van jelölve.

Győződjön meg arról, hogy a terméket megfelelően ártalmatlanítja. A felhasználó hozzájárul a környezetre és az egészségre vonatkozó, lehetséges negatív következmények megelőzéséhez. A terméken, vagy az azt kísérő dokumentáción szereplő jelölés jelzi, hogy ez a termék nem kezelhető háztartási hulladékként, hanem az elektromos és elektronikus készülékek újra hasznosítására szakosodott megfelelő begyűjtő helyre kell szállítani. Ártalmatlanítását a helyi hulladékgazdálkodási szabályoknak megfelelően végezze. Ha részletesebb tájékoztatásra van szüksége a termék újra hasznosítására vonatkozóan, kérjük, lépjen kapcsolatba a helyi önkormányzattal, a háztartási hulladékok kezelését végző szolgáltatóval vagy a bolttal, ahol a terméket vásárolta.

SZABVÁNYOK

Ez az élelmiszerekkel való érintkezésre szánt készülék megfelel az 1935/2004/EK rendeletnek, és a 2014/35/EU kifizetésű irányelv biztonsági követelményeinek, valamint a 2014/30/EU „EMC” irányelv védelmi követelményeinek megfelelően tervezték, gyártották és hozták forgalomba.

2. HASZNÁLAT

Az indukciós főzőlap rendszer a fizikai mágneses indukció jelenségére alapszik. A rendszer alapvető jellegzetessége az energia közvetlen átvitele a generátorról az edényre.

Előnyök: Az elektromos főzőlapokkal összehasonlítva, az Ön indukciós főzőlapja: **Biztonságosabb:** az üvegfelület hőmérséklete alacsonyabb. **Gyorsabb:** hamarabb megmelegíthető az étel. **Pontosabb:** a főzőlap azonnal reagál a vezérlőparancsra. **Hatékonyabb:** az elnyelt energia 90%-át hővé alakítja. Továbbá, amint leveszi a serpenyőt a főzőlapról, a hőátadás azonnal megszakad, ezzel nincs felesleges hőleadás.

• Főzőedények



Kizárólag olyan főzőedényeket használjon, amelyek szerepelnek ez a szimbólum.

Fontos:

A főzőlap maradandó károsodásának elkerülése érdekében ne használjon:

- nem teljesen egyenes aljú főzőedényt;
- zománczott aljú fém főzőedényt;
- durva aljú főzőedények, mert megkarcolja a főzőlap felületét;
- soha ne helyezze a forró edényt a főzőlap vezérlőpanelére.
- Nem minden indukciós edény működik hatékonyan, a részben ferromágneses anyagból készült alj miatt! A

főzőedények vásárlásakor ellenőrizze, hogy:

- az edény alja teljesen ferromágneses tulajdonságú anyagból készüljön. Ellenkező esetben csökken a hőátadás hatékonysága és egyenletessége, így a serpenyő/fazék felületének hőmérséklete nem lesz a főzéshez alkalmas

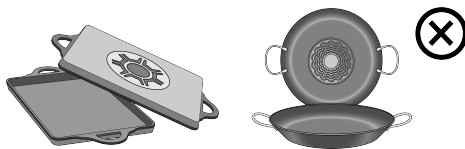

- Az edény alja ne tartalmazzon alumíniumot: az edény nem melegsik fel és elképzeltető, hogy nem ismerik fel az induktorok.



- Nem sík vagy durva felületű alj.
- Csökken az induktor és az edények érintkezési felülete, ezáltal a hatékonyság és a főzési élmény is.

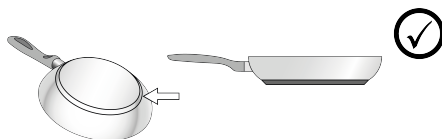

• Meglévő főzőedények

Főzőedényének vastartalmát mágnessel ellenőrizheti. Ha a főzőedény nem mágnesesítható, akkor nem alkalmas az új főzőlaphoz. Az előző bekezdésben említett utasítások ebben az esetben is érvényesek.

• Az edények aljának javasolt átmérője

FONTOS: ha a főzőedény átmérője nem megfelelő, a főzőzóna nem kapcsol be. Az egyes zónákban használandó edény minimális átmérőjének megtekintéséhez lásd a kézikönyv illusztrált részét.

Figyelem: A termék főzési teljesítményének és minőségének megőrzése érdekében indukciós adapterek használata NEM javasolt.

• Energiatakarékosság

Olyan edényeket és serpenyőket használjon, amelyek aljának átmérője megegyezik a főzőzóna átmérőjével; Csak lapos aljú edényeket és serpenyőket használjon; - Ha lehetséges, főzés közben hagyja a fedelet az edényeken; A főzési idő csökkentése érdekében a zöldségek, burgonya stb. főzéséhez kevés vizet használjon; Használjon kuktát, amely tovább csökkenti az energiafogyasztást és a főzési időt; Helyezze az edényt a főzőlapra rajzolt főzőzóna közepére.

3. MŰKÖDÉS

VEZÉRLŐPANEL

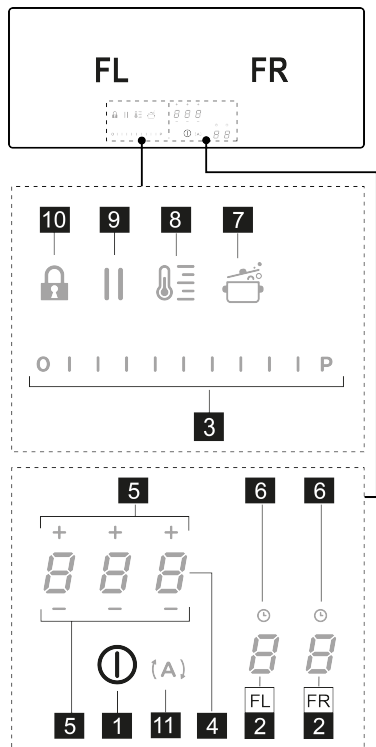

T.	Funkció
1	a főzőlap főző/elszívó lap BE/KI gombja
2	Főzőzóna kiválasztása / Főzőzóna kijelzője
3	A főzési teljesítményszint és a szívási sebesség (teljesítmény) növekedése/csökkenése A főzési teljesítményszint és a szívási sebesség (teljesítmény) megjelenítése
4	„STAND ALONE” időzítő bekapcsolása Display (Kijelző): „STAND ALONE” időzítő / Főzőzónák időzítő.
5	STAND ALONE” időzítő / Főzőzónák időzítő idejének növelése/csökkentése
6	Főzőzóna Timer (Időzítő) Aktiválása Főzőzóna Timer (Időzítő) Jelző aktív
7	Automatic Heat Up (Automata Melegítő) aktiválása.
8	Temperature Manager (Hőmérséklet-kezelő) Aktiválása (Warming Function - Melegítő Funkció)
9	Szünet

10 Key Lock (Biztonsági zárolás)

11 Power limitation kiválasztása

TUDNIVALÓK A KEZDÉS ELŐTT

A főzőlap összes funkcióját a legszigorúbb biztonsági szabványoknak megfelelően tervezték. Emiatt:

• **Bizonyos funkciók nem kapcsolnak automatikusan be-, vagy ki abban az esetben, ha a főzőzónán nincs lábás, illetve ha azok rosszul vannak feltéve.**

• Egyes esetekben az aktív funkciók automatikusan kikapcsolnak, amennyiben pár másodpercen belül nem történik meg a szükséges további beállítás megadása (pl.: "Kapcsolja be a főzőlapot" a "Főzőzóna kiválasztása" és a "Működési hőmérséklet" vagy a "Lock (Biztonsági zárolás) funkció" vagy a "Timer" (Időzítő) funkciók nélkül).

Várja meg, míg a display (kijelző) elalszik, mielőtt a főzőzónához közeledne.

Figyelem! Ha (például) hosszabb időn keresztül használja, akkor előfordulhat, hogy a főzőzóna kikapcsolása nem azonnali a hűtési fázis miatt; a főzőzónában a kijelzőn

megjelenik a H szimbólum, mely jelzi, hogy ebben a fázisban van. Várja meg, míg a display (kijelző) elalszik, mielőtt a főzőzónához közeledne.

FŐZŐZÓNA DISPLAY (KIJELZŐ)

a főzőzónáknak megfelelő kijelzőn az alábbiak jelennek meg:

Funkció	Érték
Főzőzóna bekapcsolva	0
Power Level (Teljesítményszint)	1...9-P
Residual Heat Indicator (Fennmaradó Hő Kijelző)	H
Pot Detector (Edény felismerő)	U
Temperature Manager (Hőmérséklet-kezelő) funkció aktív	U
Szünet funkció	11
Automatic Heat UP (Automata Melegítő) funkció	A

A FŐZŐLAP JELLEMZŐI

• Safe Activation

A termék csak akkor kapcsol be, ha a főzőzónában edény van: a felmelegítési folyamat nem indul el és nem szakad meg az edények hiányában vagy eltávolítása esetén.

• Pot Detector (Edény felismerő)

A termék automatikusan érzékeli az edényeket a főzőzónában.

• Safety Shut Down (Biztonsági kikapcsolás)

Biztonsági okokból minden egyes főzőzónának van maximális működési ideje, amely a beállított teljesítményszinttől függ.

• Residual Heat Indicator (Fennmaradó Hő kijelző)

Egy vagy több főzőzóna kikapcsolásakor a fennmaradó hő jelenlétét megfelelő látható jelzés jelzi a hozzátartozó zóna

kijelzőn, a **H** szimbólummal.

A FŐZŐLAP HASZNÁLATA

Megjegyzés: Bármilyen funkció aktiválásához először aktiválja a kívánt zónát

• Bekapcsolás

Nyomja (érintse) meg röviden az **ON/OFF (1)** főzőlap/

elszívó gombot: a **1** jel világít; **Ha tovább nyomja:** minden elérhető funkció néhány pillanatig láthatóvá válik, ezután csak a főbb funkciók maradnak aktívak, a többi később, az eszköz használatakor válik használhatóvá, illetve aktiválódik.

FONTOS: az összes rendelkezésre álló gomb kis intenzitású fényvel fog világítani, és csak akkor válnak intenzívebbé, amikor aktiválódnak.

Ismét nyomja meg a bekapcsoláshoz

Megjegyzés: Ez a funkció elsőbbséget élvez a többi funkcióval szemben.

• Főzőzóna kiválasztása

Érintse (nyomja) meg a kívánt főzőzónához tartozó **Választás/Kijelző (2)** területet.

• Power Level (Teljesítményszint)

A főzőlapon 9 teljesítményszint van. Érintse meg és futtassa végig ujjait a **Kiválasztósáv (3)** mentén:

jobbra a teljesítményszint növeléséhez;

balra a teljesítményszint csökkentéséhez.

A beállított teljesítményszint megjelenik a **Választás/Kijelző (2)** területen

• Power Booster (Teljesítményfokozó)

A terméken van egy kiegészítő teljesítményszint (a **9** szinten túl), amely 5 percen keresztül aktív marad, majd a teljesítmény visszatér az előző szintre.

Érintse meg és futtassa végig ujjait a **Kiválasztósáv (3)**

mentén (a **9** szinten túl) és aktiválja a Power Booster-t (Teljesítményfokozót). A Power Booster (Teljesítményfokozó) szint a **Választó/Kijelző (2)** területen

van feltüntetve a **P** szimbólummal.

• Főzőzóna Timer (Időzítő)

A Főzőzónák Timer (Időzítő) funkciója egy olyan visszaszámlálás, amelyet egyidejűleg minden főzőzónán be lehet állítani. A beállított időszak végén a főzőzónák automatikusan kikapcsolnak és a felhasználót e célt szolgáló hangjelzés figyelmezteti.

Főzőzónák Timer (Időzítő) funkciójának aktiválása

• Érintse (nyomja) meg a **Választás/Kijelző (2)** területét (power level (teljesítményszint) nullától eltérő)

• Nyomja meg a főzőzónához tartozó **1 (6)** gombot

• A szimbólumokkal **— + (5)** állítsa be a Timer (Időzítő) időtartamát, amely a **Zóna/Kijelző (4)** részen

jelenik meg; a beállítás során a **1** szimbólum **(6)** villog.

Megjegyzés: várjon 10 másodpercig más parancsgomb megnyomása nélkül, amíg a Főzőzónák Timer (Időzítő) újraindul.

Megjegyzés: ismét nyomja meg hosszasan a **1 (6)** gombot, a főzőzóna Timer (Időzítő) törlődik.

Igény esetén a műveletet több főzőzónához meg lehet ismételni:

Minden egyes főzőzónához eltérő Timer-t (Időzítőt) lehet beállítani; a display-en (kijelzőn) (4) megjelenik az akkor kiválasztott főzőzóna visszaszámlálása; ha semmilyen zónát nem választ ki, nyomja meg a Display-t (Kijelzőt) (4) megjelenik a „STAND-ALONE” Timer (Időzítő) visszaszámlálása.

Amikor a timer (időzítő) befejezte a visszaszámlálást, hangjelzés hallatszik és a főzőzóna kikapcsol.

A Timer kikapcsolásához:

• válassza ki a főzőzónát **(2)**

• állítsa be a Timer (Időzítő) idejét **0.00 — + (5)** segítségével.

A visszaszámlálás megtekintésének módja ugyanaz, mint a STAND ALONE” időzítőé.

• Timer (Időzítő) „STAND ALONE”

A Timer funkció egy a főzőlaptól (és az elszívó zónától) független visszaszámlálás.

A Timer (Időzítő) a Zóna/Display (Kijelző) (4) megnyomásával aktiválódik.

A **— + (5)** szimbólumokkal állítsa be a Timer (Időzítő) időtartamát, amely a Zóna/Kijelzőben (4) jelenik meg

Megj.: várjon 10 másodpercet más parancsgomb megnyomása nélkül, amíg a visszaszámlálás beindul.

A Timer-t (Időzítő) maximum 1 (óra) és 59 (perces) időtartamra lehet beállítani A Zóna/Kijelzőben (4) jelenik meg a fennmaradó idő, a visszaszámlálás végén hangjelzés hallható.

Megjegyzés: Amikor a visszaszámlálásból 10 percnél kevesebb van vissza, a timeren (időzítőn) egy rögzített pont jelenik meg az első szám után.

Megjelenített érték	Fennmaradó idő
1:35	1 óra és 35 perc
1:35	1 perc és 35 mp.

A Timer kikapcsolásához:

• válassza ki a Zóna/Kijelzőt **(4)**

• állítsa be a Timer (Időzítő) idejét Nullára **0.00** a

— + (5) segítségével

• **Power Limitation (Teljesítményhatár)**

A Power Limitation funkció lehetővé teszi a termék használatának beállítását a maximális áramfelvétel korlátozásával, és az összes aktív főzőzóna áramfelvételének beállításával úgy, hogy a főzőlap teljes áramfelvétele ne menjen a beállított áramfelvételi érték fölé.

Megjegyzés: e beállítást kikapcsolt lappal kell elvégezni,

az **ON/OFF (1)** gomb megnyomása nélkül, a főzőlapnak az elektromos áramhoz való csatlakozásakor, vagy maga az áram visszakapcsolásakor, a következő 2 percen belül.

Power Limitation (Teljesítményhatár) beállításához:

- nyomja meg a **(A)** gombot (ami villogni fog, csak a termék bekapcsolása utáni első 2 percben)
- miközben folyamatosan lenyomva tartja, nyomja meg egyenként a főzőzónák összes **Kiválasztási/Megjelenítési** területét (2), ebben a sorrendben (**FL-2** -> **FR-2**), az ábrán látható módon:

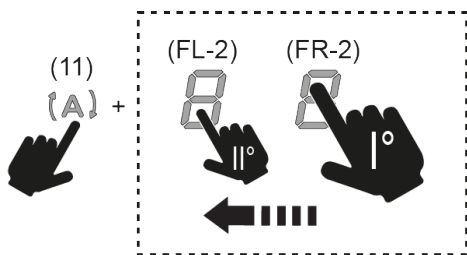

Ekkor a Kijelző (**FR-2**) egymást váltogatva megjeleníti a **0** és **8** szimbólumokat, és a Kijelző (**FL-2**) a **0** szimbólumot jeleníti meg

• válassza ki a Kijelzőt (**FR-2**), felgyullad az a **Választósváv (3)**, amelyiken ki kell választani az utolsó előtti függőleges vonalat; Most a kijelzőn (**FR-2**) egymást váltogatva megjelennek a **0** és **8** szimbólumok.

Ekkor lehetőség nyílik a főzőlap abszorpciós értékének módosítására: válassza ki a Kijelzőt (**FL-2**), ismét felgyullad az a **Választósváv (3)** amelyikből a három rendelkezésre álló pozíció egyikét ki kell választani, a választás alapján a

Kijelző (**FL-2**) **0** és **2** közötti értéket jelenít meg.

Az alábbi táblázat a megjelenített értéket a főzőlap maximális abszorpciójához viszonyítja:

megjelenített érték	Teljesítmény (Kw)
0	3,6 Kw (alapértelmezett beállítás)
1	3,6 kw

2

3,1 kw

A kiválasztás mentéséhez nyomja meg az **ON/OFF (1)** gombot 2 másodpercig; egy hosszabb hangjelzés megerősíti az elvégzett beállítást.

• **Key Lock (Biztonsági zárolás)**

A Key Lock lehetővé teszi a főzőlap beállításainak blokkolását, a véletlenszerű beavatkozások megakadályozása érdekében, aktívan hagyva a már beállított funkciókat.

Bekapcsolás:

- nyomja meg a **10** gombot. Ismétlje meg a műveletet a kikapcsoláshoz.

Megjegyzés: ha bármelyik másik funkciót megnyomják,

miközben a Key Lock aktív, a **10** szimbólum villogni kezd jelezve, hogy a funkciót használják és a kikapcsolásra akkor kerülhet sor, ha a lapon kívánnak beavatkozni.

• **Automatic Heat UP**

Az Automatic Heat UP (Automata Melegítő) funkció lehetővé teszi a beállított teljesítmény gyorsabb aktiválását; ennek a funkciónak az az előnye, hogy a főzés gyorsabb lesz, az ételek odaégetésének kockázata nélkül, mivel a hőmérséklet nem lépi túl a beállított szint értékét. Ez a

funkció a **1** és **8** közötti teljesítményszintek esetében áll rendelkezésre.

Bekapcsolás:

- bekapcsolt főzőzóna mellett nyomja meg a **7**

gombot, a kijelzőn **(2)** villogó **1** jelenik meg, amely váltakozik a főzőzónán beállított teljesítmény mellett.

A főzőzóna teljesítményszintjének növelésével: az Automatic Heat Up (Automata Melegítő) funkció aktív marad, az új hőmérséklet-beállítás mellett;

A főzőzóna teljesítményszintjének csökkentésével: az Automatic Heat Up (Automata Melegítő) funkció kikapcsol.

Megjegyzés: egy másik főzőzóna egyidejű kiválasztásával

a szimbólum **7** ismét kis intenzitású fénnel fog világítani, így ehhez a zónához is aktiválni lehet a funkciót; a funkció továbbra is aktív marad abban a zónában, ahol már beállításra került, amint az a Kijelzőn **(2)** látható.

• **Szünet**

A Szünet funkció lehetővé teszi bármelyik, a főzőlapon aktív funkció felfüggesztését, nullára állítva a főzőteljesítményt.

Bekapcsolás:

- nyomja meg a **11** gombot, megjelenik a villogó **11** szimbólum a kijelzőkön **(2)**

A funkció kiiktatásához:

- nyomja meg a **|| (9)** gombot, a **Kiválasztósáv (3)** világit
- nyomja/érintse meg a **Kiválasztósávot (3)** a funkció letiltásához.

Megjegyzés: az inaktíválás következtében helyreállnak a főzőlap szünet előtti körülményei, és a főzőlap a korábban beállított beállításokkal üzemel tovább.

Megjegyzés: ha 10 perc után a Szünet funkciót nem állítja le, a főzőlap automatikusan kikapcsol.

• **Temperature Manager (Hőmérséklet-kezelő) •**
(Warming Function - Melegítő Funkció)

A Temperature Manager (Hőmérséklet Manager) egy olyan ellenőrző funkció, amely lehetővé teszi a hő állandó hőmérsékleten történő megtartását, optimalizált teljesítményszinten; ideális már kész ételek melegen tartására. A Temperature Manager (Hőmérséklet kezelő)

funkció a  gomb **(8)** első megnyomásakor aktiválódik.



Annak a zónának a kijelzőjén **(2)**, amelyiken a

Temperature Manager (Hőmérséklet Manager) működik,

megjelenik a  szimbólum

Megjegyzés: egy másik főzőzóna egyidejű kiválasztásával

a szimbólum  **(8)** ismét kis intenzitású fénnel fog világitani, így ehhez a zónához is aktiválni lehet a funkciót; a funkció továbbra is aktív marad abban a zónában, ahol már beállításra került, amint az a Kijelzőn **(2)** látható.

Ismét nyomja meg a  gombot **(8)** az inaktíváláshoz és a kikapcsoláshoz, amíg a Kijelzőn **(2)** kijelzett szint vissza nem áll -ra.

Megjegyzés: ha több zóna működik a Temperature Manager (Hőmérséklet-kezelővel (Warming Function - Melegítő funkcióval), válassza ki az első kívánt zónát a Kiválasztó zónával **(2)**; A funkció letiltható a **Kiválasztósávval (3)**, a Power Level (Teljesítményszintet) a  szintre állítva.

TELJESÍTMÉNY TÁBLÁZAT

Teljesítmény szint		Főzés típusa	Használat (tapasztalat és főzési szokások alapján)
Maximális teljesítmény		Gyors melegítés	gyorsan megemeli az élelmiszer hőmérsékletét, amíg a víz gyorsan felforr, vagy a főzőfolyadékok gyorsan felmelegszenek
		Sütés - forralás	pirításhoz, főzés megkezdéséhez, fagyasztott termékek olajban sütéséhez, gyors forraláshoz
Nagy teljesítmény		Pirítás - sütés - forralás - grillezés	olajban megfuttatáshoz, forralás fenntartásához, főzéshez és grillezéshez (rövid ideig, 5-10 percig)
		Pirítás - főzés - párolás - sütés - grillezés	olajban megfuttatáshoz, forralás lassú fenntartásához, főzéshez és grillezéshez (közepesen hosszú ideig, 10-20 percig), tartozékok előmelegítésére
Közepes teljesítmény		Főzés - párolás - sütés - grillezés	pároláshoz, forralás fenntartásához kis lángon, főzéshez (hosszú ideig), tészta keveréséhez
		Főzés - lassú tűzön főzés - habarás - keverés	hosszabb ideig tartó főzéshez (rizs, szósok, sütek, hal) főzőfolyadékok jelenlétében (pl. víz, bor, húsleves, tej), tészta keveréséhez
		Főzés - lassú tűzön főzés - habarás - keverés	hosszabb ideig tartó főzéshez (egy liternél kevesebb rizs, szósok, sütek, hal) főzőfolyadékok jelenlétében (pl. víz, bor, húsleves, tej)
Alacsony teljesítmény		Olvasztás - felengedés - melegen tartás - keverés	vaj olvasztásához, csokoládé lassú felolvasztásához, kis mennyiségű termékek kiolvasztásához
		Olvasztás - felengedés - melegen tartás - keverés	az éppen elkészült, kis mennyiségű étel melegen tartásához vagy adagok megfelelő hőfokon tartásához és rizottó keveréséhez
OFF		Lerakófelület	Főzőlap stand-by vagy kikapcsolt állapotban (főzés végén a maradék hő esetén lehetséges, H-L-O betűkkel jelölve)

4. KARBANTARTÁS

Figyelem! Bármilyen tisztítási vagy karbantartási művelet előtt győződjön meg róla, hogy a főzőzónák ki legyenek kapcsolva és a hőfok jelzőfény elaludt.

A FŐZŐLAP KARBANTARTÁSA

• Az indukciós főzőlap tisztítása

A főzőlapot minden használat után tisztítani kell.

Fontos:

- Ne használjon dörzsszivacsot, fémsúrolót. Használatuk idővel felsértheti az üveget.



- Ne használjon olyan irritáló vegyszereket, mint a sütőtisztító spray vagy folttisztítók.

• NE HASZNÁLJON GŐZTISZÍTÓ GÉPEKET!

Minden használat után hagyja kihűlni a főzőlapot, majd tisztítson le minden ételmaradék lerakódást és foltot. A cukor és a magas cukor tartalmú élelmiszerek károsítják a főzőfelületet, így ezeket azonnal le kell takarítani. A só, a cukor és a homokszemcsék felkarcolják az üvegfelületet. A főzőlap tisztításához puha rongyot, konyhai kéztöröltőt vagy hasonló termékeket használjon (tartsa be a Gyártó utasításait).

5. SZERVIZ

HIBAKERESŐ TÁBLÁZAT

Tájékoztató kód	Leírás	Lehetséges okok	Megoldás
	A főzőzóna a túl magas hőfok miatt kikapcsol	Az elektromos részek első hőmérséklete túl magas	További használat előtt várja meg, míg a főzőlap teljesen kihűl
	Nem megfelelő főzőedény	Az edény elvesztette mágnesességét	Vegye le a főzőedényt
	Kommunikációs hiba a felhasználói interfész és az indukciós modul között	Nem érkezik elektromos áram a modulhoz; a tápkábelt nem csatlakoztatták megfelelően vagy hibás	Húzza ki a főzőlapot az elektromos hálózathoz és ellenőrizze a csatlakozást
Az összes többi hibajelzéshez	Hívja a műszaki szervizszolgálatot és mondja be a hibakódot		

MŰSZAKI SZERVIZSZOLGÁLAT

A műszaki szervizhez fordulás előtt

1. Győződjön meg róla, hogy a „Hibakeresés” fejezetben ismertetett pontok alapján nem tudja-e egymaga megoldani a hibát.
2. Kapcsolja ki majd kapcsolja ismét vissza a készüléket és ellenőrizze, hogy nem szűnt-e meg a hiba.

Ha a fenti ellenőrzés után a hibajelzés továbbra is fennmarad, vegye fel a kapcsolatot a legközelebbi műszaki szervizzel.

Придържайте се стриктно към инструкциите, дадени в настоящото ръководство. Фирмата не носи никаква отговорност за евентуални неизправности, щети или пожари, предизвикани от уреда, възникнали в резултат на неспазване на инструкциите, дадени в настоящото ръководство. Уредът е предназначен единствено за домашна употреба за готвене на хранителни продукти и аспирация на дим и изпарения от самото готвене. Не се допускат други приложения (напр. отопляване на помещения). Производителят не носи никаква отговорност за неправилна употреба или неправилни настройки на командите.

Уредът може да се различава външно от показаното на фигурите, поместени в настоящото ръководство, но независимо от това, инструкциите за употреба, поддръжка и инсталиране са напълно еднакви.

- Прочетете внимателно инструкциите: в тях се съдържа важна информация относно инсталирането, употребата и мерките за безопасност.
- Не извършвайте електрически промени в уреда.
- Преди да пристъпите към инсталирането на уреда, уверете се, че няма увредени части. Ако има повреди, свържете се с дистрибутора и не пристъпвайте към монтиране.
- Проверете целостта на уреда преди да пристъпите към инсталирането. Ако има повреди, свържете се с дистрибутора и не пристъпвайте към монтиране.

: частите, маркирани с този символ, могат да бъдат закупени отделно от специализираните търговци на дребно.

: частите, маркирани с този символ, са допълнителни аксесоари, предлагани само в някои модели и могат да бъдат закупени на уеб сайтовете www.elica.com и www.shop.elica.com.

1. БЕЗОПАСНОСТ И СТАНДАРТИ

ОБЩА БЕЗОПАСНОСТ

Внимание! Придържайте се стриктно към следните инструкции: ● Преди да пристъпите към каквато и да било операция, свързана с инсталирането, моля изключете продукта от ел. мрежата. ● Инсталирането и поддръжката трябва да се извършат от специализиран техник в съответствие с инструкциите на производителя и съобразно действащите местни нормативи за безопасност. Не поправяйте и не замествайте нито една част на продукта, ако това не е специално указано в ръководството за експлоатация. ● Заземяването на продукта е задължително по закон. ● Захранващият кабел трябва да бъде достатъчно дълъг, за да позволи свързването към ел. мрежата на

продукта, който е вграден в шкафа. ● За да може инсталирането да се извърши в съответствие с действащите норми за безопасност е необходим мултиполярен прекъсвач, който отговаря на нормативите, който да осигури цялостно изключване от мрежата при условия на свързанапрежение категория III, в съответствие с правилата за инсталиране. ● Не използвайте разклонители и удължители. ● След като приключите с инсталирането, електрическите компоненти не трябва да бъдат повече достъпни за потребителите. ● Продуктът и достъпните части се нагряват значително по време на работа. Внимавайте да не докосвате нагорещяващите елементи. ● Не позволявайте на децата да си играят с продукта; дръжте децата на разстояние и под наблюдение, тъй като достъпните части могат да се нагряват значително по време на употреба. ● Хората със сърдечни пейсмейкъри и активни медицински импланти, преди да използват индукционните котлони, трябва да проверят дали стимулаторът е съвместим с продукта. ● По време на и след употреба не докосвайте нагорещените части на продукта. ● Избягвайте допира с дрехи или други възпламеними материали докато всички компоненти на продукта не са се охладили достатъчно, риск от пожар. ● Не поставяйте възпламеними материали на продукта или близо до него. ● Мазнините и нагорещеното олио са лесно възпламеними. Винаги наблюдавайте готвенето на храни, богати на мазнини и олио. ● Ако повърхността е повредена, изгасете продукта за да избегнете евентуален токов удар. ● Продуктът не може да се активира чрез външен таймер или посредством система с отделно дистанционно управление. ● Готвенето върху готварския плот с олио и мазнини може да е опасно и да предизвика пожар. ● Не оставяйте уреда без надзор по време на готвене. Бързото приготвяне на храни трябва се извършва под постоянно наблюдение. ● Не се опитвайте НИКОГА да погасявате пламъците с вода. Обратното, изгасете продукта и изгасете пламъците, например с капак или противопожарно одеяло. ● Опасност от пожар: не поставяйте предмети върху готварските плотове. ● Не използвайте парочистачки, съществува риск от токов удар. ● Не поставяйте метални предмети като ножове, вилци, лъжици или капаци върху готварския плот, тъй като биха могли се нажежат. ● Преди да свържете продукт към ел. мрежата разгледайте идентификационната табелка (която се намира в долната част на продукта), за да се уверите, че напрежението и мощността отговарят на напрежението, което протича в ел. мрежата и че ел. контакт е подходящ. При наличие на евентуални съмнения, потърсете помощта на квалифициран електротехник.

Важно: ● След употреба изключете готварския плот чрез командното устройство и не вземайте предвид детектора съдове. ● Избягвайте изтичане на течности по плота, затова при варене или загреване на течности, намалете мощността. ● Не оставяйте плотовете включени с празни тенджери и тигани върху тях или без

съдове. ● След като приключите с готвенето, изключете съответната зона на готвене. ● При готвене не използвайте никога алуминиево фолио и не поставяйте никога директно върху плота продукти, опаковани с алуминиево фолио. Алюминият ще разтопи и ще увреди непоравно вашия продукт. ● Не затопляйте никога консервени или тенекиени кутии с храни без да сте ги отворили преди това, тъй като е възможно да експлодират! Това предупреждение важи за всички останали видове готварски плотове. ● Използването на много висока мощност, като например функцията Booster, не е подходяща за затопляне на някои течности като например олио за пържене. Прекалено силната топлина би могла да бъде опасна. В тези случаи Ви препоръчваме да използвате по-ниска мощност. ● Готварските съдове трябва да се поставят директно в центъра на готварския плот. В никакъв случай не поставяйте други предмети между готварските съдове и котлона. - При достигане на високи температури продуктът намалява автоматично нивото на мощност в зоните на готвене. ● Преди всяка операция за почистване или поддръжка, изключвайте уреда от електрическата мрежа, като изключите щепсела или главния прекъсвач в жилището. ● За всички операции на инсталиране и поддръжка използвайте работни ръкавици. ● Продуктът може да се използва от деца на възраст на не по-малко от 8 години и от лица с намалени физически способности или възприятия или без опит или необходими познания, при условие, че те са под наблюдение или след като същите са получили инструкции за безопасна употреба на продукта и са осъзнали опасностите, свързани с него. ● Децата трябва да бъдат контролирани, за да се гарантира, че те не играят с продукта. ● Почишването и поддръжката не трябва да се извършват от деца без наблюдение. ● Продуктът трябва да бъде почистван често, както вътре, така и отвън (ПОНЕ ЕДИН ПЪТ НА МЕСЕЦ), спазвайте стриктно указанията в инструкциите за поддръжка. ● Пърженето трябва да се извършва под контрол за да се избегне запалването на нагрятото олио. ● Внимание! Когато плотът за готвене работи, достъпните части на уреда могат да се нагряят. ● Внимание! Не свързвайте продукта към електрическата мрежа, докато инсталирането не е завършило напълно. ● Използвайте единствено фиксиращите винтове, приложени в комплект с продукта за инсталирането или, ако не са приложени, закупете подходящия тип винтове. Използвайте правилната дължина болтове, които са посочени в Ръководство за монтаж. ● Важно е да съхранявате настоящото ръководство, за да може да го консултирате във всеки един момент. При продажба, прехвърляне на собствеността или преместване, проверете дали ръководството се намира винаги при уреда.

⚠ БЕЗОПАСНОСТ ЗА ЕЛЕКТРИЧЕСКО СВЪРЗВАНЕ

- Изключете продукта от електрическата мрежа. ●

Инсталирането трябва да се извърши от квалифициран персонал, който да е запознат с действащите регламенти за инсталиране и безопасност. ● Производителят не носи никаква отговорност за евентуални щети върху хора, животни или предмети, възникнали в резултат на неспазване на директивите, предоставени в настоящия раздел. ● Захранващият кабел трябва да бъде достатъчно дълъг, за да позволи отстраняването на готварския от работния плот. ● Уверете се, че напрежението, посочено върху идентификационната табелка, разположена върху дъното на продукта, отговаря на захранващото напрежение в жилището, където ще бъде инсталиран. ● Не използвайте удължители. ● Заземителният ел. кабел трябва да е с 2 см по-дълъг от останалите кабели. ● Ако продуктът не разполага със захранващ кабел, използвайте кабел, чието минимално сечение на проводниците е 2,5 mm² при мощност 5500 W; докато при по-големи мощности сечението трябва да е 4 mm²). ● В нито една точка на кабела температурата не трябва да надвишава с повече от 50°C тази на околната среда. ● Продуктът е предназначен за използване чрез постоянно свързване към ел. мрежата, поради което трябва да предвидите омниполярен прекъсвач, който отговаря на действащите нормативи и който да осигури пълното изключване от мрежата при наличие на свръхнапрежение категория III, до който да има бърз и лесен достъп след инсталирането му.

● **Внимание!** Подмяната на свързващия кабел трябва да се извърши от сервиза за техническа помощ или от лице със сходна квалификация.

● **Внимание!** Преди да свържете отново кръга към мрежовото захранване и да проверите дали функционира правилно, винаги проверявайте дали мрежовият кабел е монтиран правилно.

⚠ БЕЗОПАСНОСТ НА ИНСТАЛИРАНЕ

● Инсталирането на електрическите и механичните компоненти трябва да се извършва от специализиран персонал.

● **Преди да пристъпите към инсталирането:** След като разопаковате продукта, проверете дали не е повреден по време на транспортиране и в случай на проблеми, свържете се с търговеца или с отдела за обслужване на клиенти, преди да пристъпите към инсталиране; Проверете дали закупеният продукт е с подходящ размер за избраната зона за инсталиране; Проверете дали във вътрешността на опаковката няма (по транспортни причини) допълнителен материал (например пликосе с винтове, гаранции и др.), евентуално трябва да се извади и съхранява; Проверете също така дали в близост до зоната за инсталиране има електрически контакт

● **Подготовка на уреда за вграждане:**

• Извършете цялата работа по рязане на шкафа, преди да поставите плота за готвене и внимателно отстранете стърготините или остатъците от дървени стърготини.

Минималната дистанция между готварския плот и стената, трябва да бъде поне 50mm от предната страна, поне 50mm странично и поне 550mm спрямо горните шкафове.

NB: в проектирането на пространствата, трябва да се следват инструкциите на производителя на кухнята.

• **Важно:** използвайте един залепващ уплътняващ продукт моно-компонент (S), който има устойчивост на температура до 250° ; преди инсталирането на повърхностите, които трябва да бъдат залепени, те трябва да бъдат почистени старателно, като се отстрани всяко вещество, което може да попречи на слепването (пр.: разлепващи продукти, конформации, мазнини, масла, прах, остатъци от стари лепила и др.); лепилото се полага равномерно върху целия периметър на рамката; след залепване, оставете лепилото да изсъхне за около 24 часа.

• **Внимание!** Не поставянето на болтовете и крепежни елементи в съответствие с настоящите инструкции може да доведе до рискове от електрическо естество.

• **Забележка:** за правилен монтаж на продукта се препоръчва да се залепят тръбите с лепило, което има следните характеристики: мек PVC еластичен филм, с лепило на основата на акрилат; който отговаря на DIN EN 60454; забавящ горенето; отлична устойчивост на стареене; устойчив на температурни промени; използваем при ниски температури.

ОБЕЗВРЕЖДАНЕ В КРАЯ НА ЖИЗНЕНИЯ ЦИКЪЛ



Този уред е обозначен в съответствие с Европейска Директива 2012/19/EC - UK SI 2013 No.3113, Изхвърляне на Електрическо и Електронно Оборудване (WEEE).

Уверете се, че този продукт се изхвърля по правилен начин. Потребителят помага за предотвратяване на потенциални отрицателни последици за околната среда и здравето. Символът върху уреда или в придружаващата го документация посочва, че този продукт не трябва да се третира като битов отпадък, а трябва да бъде предаден в специално предназначени за това пунктове за рециклиране на електрическо и електронно оборудване. Спазвайте местните регламенти за обезвреждане на отпадъци. За по-подробна информация във връзка с третирането, оползотворяването и рециклирането на този продукт, Ви съветваме да се обърнете към компетентните местни служби, службите за събиране на битови отпадъци или към магазина, от който сте закупили продукта.

СТАНДАРТИ

Този уред, предназначен за контакт с хранителни продукти, е в съответствие с регламент (EC) № 1935/2004 и е проектиран, произведен и пуснат на пазара в съответствие с изискванията за безопасност на директива "Ниско Напрежение" 2014/35/EC, изискванията за защита на директивата за

"Електромагнитна Съвместимост" 2014/30/EC.

2. УПОТРЕБА

Системата за готвене с индукция се основава върху физическия феномен на магнитната индукция. Основната характеристика на тази система е директното прехвърляне на енергията от генератора на тенджерата.

Предимства: Ако се сравни с електрическите котлони, Вашият индукционен плот е: **По-сигурен:** по-ниска температура върху стъклената повърхност. **По-бърз:** по-кратко време за затопляне на храната. **По-точен:** плътът реагира веднага на зададените команди. **По-ефикасен:** 90% от погълната енергия се преобразува в топлина. Освен това, след като един път сте отстранили готварския съд от плота, преносът на топлина спира незабавно, избягвайки евентуална загуба на топлина.

• Съдове за готвене



Използвайте само съдове за готвене, които са отбелязани с този символ.

Важно:

За да избегнете перманентни щети върху повърхността на плота, не използвайте никога:

- съдове, чието дъно не е идеално гладко;
- метални съдове с лакирано дъно;
- съдове с грапава основа, за да избегнете драскотини по повърхността на плота;
- никога не поставяйте тенджерите и тиганите докато са още топли върху повърхността на контролния панел на плота.
- Не всички съдове, подходящи за индукция работят ефикасно, поради това, че дъната им са частично изработени от желязно-магнитен материал!! Във фаза на закупуване на тенджери или тигани, проверете дали:
- Дъното е изцяло от желязно-магнитен материал. В противен случай се намаляват както ефективността на топлинно предаване, така и нейното равномерно разпределяне, с температури на повърхността на тенджерата/тигана, неподходящи за готвенето

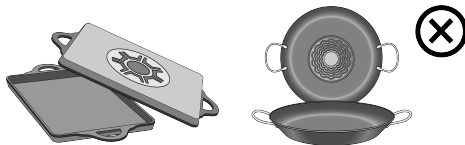

• Дъното да не съдържа алуминий: съдът не се нагрява и също така може да не бъде разпознат от индукторите.



- Не плоски дъна или с грапава повърхност.
- Изваждат контактната повърхност между индуктор и съдове за хранене, намалявайки ефективността и влошавайки резултата на готвене.

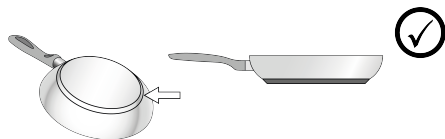

• Съдове за готвене с които вече разполагате

Можете да проверите дали материалът от който са изработени съдовете съдържа желязо с помощта на най-обикновен магнит. Съдовете за готвене, които не са подходящи, не привличат магнита. И в този случай важат инструкциите от предходния параграф.

• Препоръчителен диаметър на дъната на съдовете за готвене

ВАЖНО: ако съдовете за готвене не са с подходящи размери, зоните на готвене няма да се включат. За да откриете минималния диаметър на съда, който да се използва във всяка отделна зона, разгледайте илюстрациите, поместени в настоящото ръководство.

Внимание: За да се запази ефективността на готвенето и качеството на продукта, НЕ се препоръчва използването на индукционни адаптери.

• Пестене на енергия

Използвайте тенджери и тигани с диаметър на дъното, равен на този на зоната за готвене; Използвайте само тенджери и тигани с плоски дъна; - Където е възможно, дръжте капака върху тенджерите по време на готвене; Гответе зеленчуци, картофи и т.н. с малко количество вода, за да се намали времето за готвене; Използването на тенджерата под налягане, допълнително намалява консумацията на енергия и времето за готвене; Поставете тенджерата в центъра на зоната за готвене, начертана на плота.

3. ФУНКЦИОНИРАНЕ

КОНТРОЛЕН ПАНЕЛ

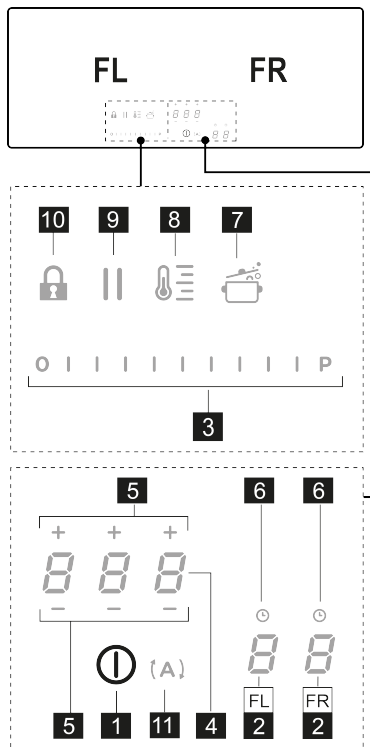

Т.	Функция
1	ON/OFF на плота за готвене/ аспиратора за плота за готвене
2	Избор на Зона на готвене / Дисплей на зона на готвене
3	Увеличаване/Намаляване на мощността на готвене и скоростта (мощност) на аспирация Визуализация на мощността на готвене и скоростта (мощност) на аспирация
4	Активиране на Timer "STAND ALONE" Дисплей : Timer "STAND ALONE" / Timer Зона на готвене.
5	Увеличаване/Намаляване на времето Timer "STAND ALONE" / Timer Зони на готвене
6	Активиране Таймер Зона за Готвене Индикатор Таймер Зона за готвене активен
7	Активиране Автоматично Нагряване (Автоматично Нагряване).

8	Активиране (Температурен мениджър) (Warming Function) (Функция Нагриване)
9	Пауза
10	Key Lock
11	Избор power limitation (ограничение на мощност)

КАКВО Е НЕОБХОДИМО ДА ЗНАЕТЕ ПРЕДИ ДА ЗАПОЧНЕТЕ

Всички функции на готварския плот са проектирани по начин, по който да отговарят на най-строгите норми за сигурност. Поради тази причина:

- Някои функции не се активират или се деактивират автоматично при липса на съдове за готвене върху готварския плот или когато съдовете не са правилно поставени.

- В други случаи активираните функции се деактивират автоматично след няколко секунди, когато желаната функция се нуждае от допълнителна настройка, която не е дадена (напр.: "Включете плота за готвене" без да "Избирате зона за готвене" и "Работна температура", или "Функция Lock" или функция "Таймер").

Изчакайте докато дисплеят се изключи преди да се доближите до зоната за готвене.

Внимание! В случай (например) на продължително използване е възможно зоната на готвене да не се изключи веднага, тъй като е в процес на охлаждане; върху дисплея на зоната за готвене се появява

символа **H**, който обозначава извършвания в момента процес. Изчакайте докато дисплеят се изключи преди да се доближите до зоната за готвене.

ДИСПЛЕЙ НА ЗОНАТА ЗА ГОТВЕНЕ

на дисплеите, които се отнасят до зоните за готвене, се посочва:

Функция	Стойност
Включена зона за готвене	0
Power Level (Ниво на Мощност)	1...9-P
Residual Heat Indicator (Индикатор за Остатъчна Топлина)	H
Pot Detector (Детектор за капки)	U
Функция Temperature Manager (Температурен Мениджър) активна	U
Функция Пауза	
Функция Automatic Heat UP (Автоматично Нагриване)	A

ХАРАКТЕРИСТИКИ НА ПЛОТА

Safe Activation (Безопасно Активиране)

Продуктът се активира само при наличие на тенджери върху зоните за готвене: процесът на нагриване не се

стартира или прекъсва в случай на липса или отстраняване на тенджерите.

Pot Detector (Детектор за съд)

Продуктът отчита автоматично наличието на тенджери върху зоните за готвене.

• Safety Shut Down (Безопасно Изключване):

Поради причини, свързани с безопасността, всяка зона за готвене има едно максимално време на функциониране, което зависи от зададеното ниво на мощност.

• Residual Heat Indicator (Индикатор на Остатъчна Топлина)

При изключването на една или повече зони за готвене, наличието на остатъчна топлина се сигнализира със специален визуален сигнал на дисплея на съответната зона, посредством символа **H**.

УПОТРЕБА НА ПЛОТА ЗА ГОТВЕНЕ

Забележка: За да се активира всяка една функция, първо е необходима да се активира желаната зона

• Включване

Натиснете (докоснете) за кратко **ⓘ ON/OFF (1)** на

плота за готвене/ аспиратора: символът **ⓘ** светва; **Продължавайки натискането:** всички налични функции ще станат видими за момент, след което ще останат активни само основните; другите ще могат да бъдат използвани и ще се активират впоследствие, по време на употреба на устройството.

ВСИЧКО: всички налични функции ще бъдат осветени със слаба светлина, която ще се засили само в момента, в който бъдат активирани.

Натиснете отново за да изключите

Забележка: Тази функция има приоритет спрямо всички останали функции.

• Избор на зони за готвене

Докоснете (натиснете) зоната за **Избор/Дисплей (2)** съответстващ на желаната зона за готвене.

• Power Level (Ниво на Мощност)

Плотът за готвене е оборудван с 9 нива намощност. Докоснете и плъзнете пръста по дължината на **Лентата за избор (3):**

на дясно за да се увеличи нивото на мощност;

на ляво за да се намали нивото на мощност.

Зададеното ниво на мощност, ще се визуализира в соната за **Избор/Дисплей (2)**

• Power Booster (усилвател на мощност)

Продуктът е снабден с едно ниво на допълнителна мощност (над нивото **9**), което остава активно за 5 минути, след което мощността се връща на предходното ниво.

Докоснете и прехвърлете с пръсти **Лента за избор (3)** (над нивото **S**) и активирайте Power Booster (усилвател на мощност). Нивото Power Booster (усилвател на мощност) е посочено в зоната на Избор/Дисплей (2) със символ **P**.

• Таймер Зони за Готвене

Функцията Таймер Зони на Готвене е едно обратно отброяване, което е възможно да се настрои, както и едновременно, за всяка зона за готвене. След изтичане на зададения период, зоните за готвене се изключват автоматично и потребителят се известява със специален акустичен сигнал.

Активирање на функцията Таймер Зона за Готвене

- Докоснете (натиснете) зоната за Избор/Дисплей (2) (ниво на мощност различно от нула)

- Натиснете **(L)** (6) в съответствие със зоната за готвене

- Използвайте символите **— +** (5) за да зададете продължителността на Таймера, която се визуализира в **Зона/Дисплей (4)**; по време на настройка, символът **(L)** мига.

Забележка : изчакайте 10 секунди без да натискате никаква друга команда, докато Таймерът Зона за Готвене се стартира.

Забележка: натискайки отново продължително **(L)** (6), Таймерът на зоната на готвене се занулява.

Ако желаете, повторете операцията за повече зони за готвене:

Всяка зона за готвене Всяка зона за готвене може да има зададен различен Таймер; на дисплея (4) ще се появи обратно отброяване на зоната за готвене, избрана в този момент; ако не е избрана нито една зона, натискайки върху Дисплея (4) се визуализира обратното отброяване на Таймера STAND ALONE (САМОСТОЯТЕЛЕН).

Когато таймерът е завършил обратното преброяване, се издава един акустичен сигнал и зоната за готвене се изключва.

За изключването на Timer:

- изберете зоната за готвене (2)

- задайте продължителността на Таймера на **0.00**, посредством **— +** (5).

Режимът на визуализация на отброяване е същият на Таймера STAND-ALONE.

• Таймер "STAND ALONE"

Функцията Timer (Таймер) е едно независимо устройство за обратно отброяване от зоните за готвене (и от зоната за аспирация).

Таймерът се активира натискайки отново Зоната/Дисплея (4).

Използвайте символите **— +** (5) за да настроите продължителността на Таймера, който се визуализира в Зона/Дисплей (4)

Забележка : изчакайте 10 секунди без да натискате никаква друга команда, докато се стартира обратното преброяване.

Таймерът може да се настрои до максимум 1(ч.) и 59(мин.) В Зоната/Дисплея (4) ще бъде визуализирано оставащото време, в края на обратното отброяване, ще бъде издаден звуков сигнал.

Забележка: Когато обратното отброяване достигне по-малко от 10 мин. на таймера се появява една фиксирана червена точка след първото число.

Визуализирана стойност Оставащо време

1:35	1ч. и 35 мин.
1:35	1мин. и 35 сек.

За изключването на Timer:

- изберете Зона/Дисплей (4)

- задайте продължителността на Таймера на Нула **0.00**, посредством **— +** (5)

• Power Limitation (Ограничение на мощността)

Функцията Power Limitation позволява да се зададе функционирането на продукта, като се ограничи неговата максимална абсорбация и като се регулира мощността на абсорбация на всички активни зони за готвене, като се направи така, че общата абсорбация на плота, не надвишава максималното зададено ниво на абсорбация.

Забележка: настройката трябва да се извърши при

изключен плот, без да се натиска бутона **(1) ON/OFF** (1), в момента на свързването на плота за готвене към електрическата мрежа, или при повторното свързване на самата електрическа мрежа, до следващите 2 минути.

За да се настрои Power Limitation (Ограничение на мощността):

- натиснете **(A)** (който ще мига, само за първите 2 минути от зареждането на продукта)

- продължавайки да задържате натиснат натиснете една по една, всички зони на Избор/Дисплей (2) на зоните за готвене, с тази последователност (FL-2 -> FR-2), както е посочено на фигурата:

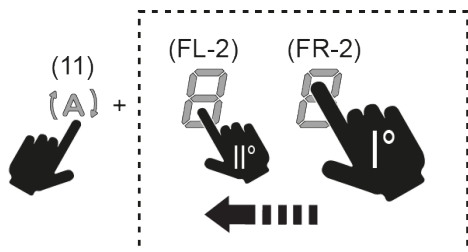

В този момент Дисплеят (FR-2) ще визуализира символите **0** и **0** последователно и Дисплеят (FL-2)

ще визуализира символа **0**

• изберете Дисплея (FR-2), ще светне **Лентата за избор (3)**, на която да се избере предпоследната вертикална линия; Сега на дисплея (FR-2) ще бъдат показани символите **0** и **0** чрез редуване.

В този момент ще бъде възможно да се промени стойността на абсорбиране на плота: изберете Дисплея (FL-2) ще светне отново **Лентата за избор (3)**, от която трябва да се избере една от трите налични позиции, въз основа на този избор Дисплеят (FL-2) ще визуализира стойност между **0** и **2**.

По-долу е представена таблицата, която свързва показаната стойност с максималното абсорбиране на Плата:

визуализирана стойност	Мощност (Kw)
0	3,6 Kw (настройка по подразбиране)
1	3,6 Kw
2	3,1 Kw

За да запазите направения избор, натиснете бутон **ON/OFF (1)**, за 2 секунди; ще бъде издаден удължен звуков сигнал за да се потвърди извършената настройка.

• **Key Lock (Заклучване на Бутони)**

Key Lock (Заклучване на Бутони) позволява да се блокират настройките на плота, за да се предотврати случайна намеса, оставяйки активни вече зададените функции.

Активиране:

• натиснете **🔒 (10)** Повторете операцията за да визуализирате.

Забележка: ако бъде натисната която и да е друга функция по време на Key Lock (Заклучване на Бутони)

активен, символът **🔒**, ще мига за да посочи, че функцията се употребява и евентуално трябва да бъде изключена, за да се окаже въздействие върху плота.

• **Automatic Heat UP (Автоматично Нагряване)**

Функцията Automatic Heat UP (Автоматично Нагряване) позволява да се достигне по-бързо мощността на зададения режим; с тази функция се разполага с предимството да се постигне по-бързо готвене, но без риск храната да бъде изгорена, тъй като температурата не надхвърля тази на зададеното ниво. Тази функция е

налична за нивата на мощност от **0** до **8**.

Активиране:

• от включена зона за готвене, натиснете **🔥 (7)**, на

Дисплей (2) се визуализира **A** мигаща, която се редува с мощността, зададена в зоната за готвене.

Увеличавайки нивото на мощност на зоната за готвене: функцията Automatic Heat Up (Автоматично Нагряване) остава активна, с новата настройка на температура;

Намалявайки нивото на мощност на зоната за готвене: функцията Automatic Heat Up (Автоматично Нагряване) се деактивира.

Забележка: избирайки едновременно друга зона за

готвене, символът **🔥 (7)** ще се освети отново със слаба светлина, и по този начин може да се пристъпи, и за тази зона, при активиране на функцията; функцията независимо от това остава активна в зоната, в която вече е била настроена, както е посочено на Дисплея (2).

• **Pausa (Пауза)**

Функцията Pausa (Пауза) позволява да се прекъсне всяка активна функция на плота, премествайки на стойност нула мощността на готвене.

Активиране:

• натиснете **|| (9)**, визуализира се символът **||** мигащ на дисплеите (2)

За деактивиране на функцията:

• натиснете **|| (9)** **Лентата за Избор (3)** светва

• натиснете/превъртете **Лентата за Избор (3)** за да деактивирате функцията.

Забележка: деактивирането възстановява условията на плота преди паузата, плътът продължава да работи с предходните зададени настройки.

Забележка: ако след 10 минути, Функцията Pausa (Пауза) не се деактивира, плътът се изключва автоматично.



• **Temperature Manager (Температурен Мениджър) Функция Нагряване (Warming Function)**

Temperature Manager (Температурен мениджър) е една функция за контрол, която позволява поддържането на топлината на една постоянна температура на едно оптимизирано ниво на мощност; идеално за да се поддържат топли вече пригответните храни. Функцията Temperature Manager (Температурен мениджър) се

активира при първото натискане на бутона  (8).

На дисплея (2) на зоната, която работи в Temperature Manager (Температурен мениджър) се появява символа .

Забележка: изберайки едновременно друга зона за готвене, символът  (8) ще се освети отново със слаба светлина, и по този начин може да се пристъпи, и за тази зона, при активиране на функцията; функцията независимо от това остава активна в зоната, в която вече е била настроена, както е посочено на Дисплея (2).

Натиснете повторно  (8) за да деактивирате и изключите, докато нивото, визуализирано на Дисплей (2) достигне .





Забележка: ако са налични повече работещи зони в Temperature Manager (Температурен мениджър) (Warming Function) (Функция Загряване) изберете първо желаната зона посредством зоната за Избор (2); Функцията може да се деактивира също така и чрез Лента за Избор (3), променяйки нивото на мощност (Power Level) на .

ТАБЛИЦА ЗА МОЩНОСТ

Ниво на мощност		Начин на готвене	Употреба (въз основа на опита и навиците на готвене)
Максимална мощност		Ускорено загряване	повишете за кратко време температурата на храната до бързо завиране при наличие на вода или за бързо загряване на течностите на готвене
		Пържено – кипене	запържване, започване на, пържене на замразени продукти, бързо варене
Висока мощност		Запичане – запържване – варене – печене	запържване, поддържане на силно завиране, готвене и запичане (с кратка продължителност, 5-10 минути)
		Запичане – готвене – задушаване – запържване – печене	запържване, поддържане на леко завиране, готвене и запичане (със средна продължителност, 10-20 минути), предварително загряване на аксесоари
Средна мощност		Готвене – задушаване – запържване – печене	задушаване, поддържане на слабо завиране, варене (с дълга продължителност), разбъркване на паста
		Готвене – кипване – съгъстяване – разбъркване	дълго готвене (ориз, сосове, печено месо, риба) при наличие на придружаващи течности (напр. вода, вино, бульон, мляко), разбъркване на паста
		Готвене – кипване – съгъстяване – разбъркване	дълго готвене (обеми, по-малки от литър, ориз, сосове, печено месо, риба) при наличие на придружаващи течности (напр. вода, вино, бульон, мляко)
Ниска мощност		Топене – размразяване – поддържане на топло – разбъркване	разтопяване на масло, деликатно разтопяване на шоколад, размразяване на продукти с малки размери
		Топене – размразяване – поддържане на топло – разбъркване	поддържане топли на малки порции храна, току що сготвени или поддържане на температура на ястия за сервиране и разбъркване на ризото
OFF		Повърхност за поставяне	Готварският плот е в позиция stand-by или изключен (с възможно наличие на остатъчна топлина след завършване на готвенето, което се сигнализира чрез H-L-O)

4. ПОДДРЪЖКА

Внимание! Преди каквато и да е операция, свързана с почистване или поддръжка, уверете се, че зоните на готвене са изключени и че индикаторът за остатъчна топлина е изключен.

ПОДДРЪЖКА НА ПЛОТА ЗА ГОТВЕНЕ

• Почистване на индукционния плот

Готварският плот се почиства след всяко ползване.

Важно:

• Не използвайте абразивни и телени гъбички. С течение на времето, употребата им може да повреди стъклената повърхност.



• Не употребявайте агресивни химични почистващи препарати като спрейове за фурна или препарати за отстраняване на петна.

• НИКОГА НЕ ИЗПОЛЗВАЙТЕ ПАРОСТРУЙКИ!!!

След всяко използване, изчакайте плота да се охлади и го почистете, за да отстраните наслоените засъхнали остатъци и петна от храна. Захарта и храните с високо съдържание на захар увреждат готварския плот и трябва моментално да бъдат отстранени. Солта, захарта и пясъка могат да надраскат повърхността на стъклото. Почиствайте с мека кърпа, кухненска хартия и специални продукти за почистване на готварския плот (придържайте се към инструкциите на производителя).

5. ОБСЛУЖВАНЕ

ТЪРСЕНЕ НА НЕИЗПРАВНОСТИ

Информационен код	Описание	Възможни причини	Решение
	Зоната с команди се изключва поради прекалено висока температура	Вътрешната температура на електронните компоненти е прекалено висока	Изчакайте плота да се охлади преди да го използвате отново
	Съдът за готвене е неподходящ	Липса на магнитни свойства	Отстранете съда за готвене
	Проблеми в комуникацията между потребителския интерфейс и индукционния модул	Не стига електрическо захранване до модула; кабелът за захранване не е свързан правилно или е дефектен	Прекъснете захранването към плота и проверете връзката
За всички други сигнализации за грешка	Свържете се със сервиза за техническо обслужване и посочете кода на отчетената грешка		

ТЕХНИЧЕСКО ОБСЛУЖВАНЕ

Преди да се свържете със сервиза за техническо обслужване:

1. Уверете се, че не сте в състояние да разрешите сами проблема на базата на информацията, поместена в раздела "Установяване на повреди".

2. Изключете и включете отново уреда, за да се уверите, че неизправността е отстранена.

Ако след въпросните проверки неизправността е все още налице, свържете се с най-близкия сервиз за техническо обслужване.

Respectați cu strictețe instrucțiunile din cuprinsul acestui manual. Producătorul va fi exonerat de orice răspundere pentru eventuale probleme, daune sau incendii cauzate aparatului, ca urmare a nerespectării instrucțiunilor din acest manual. Aparatul este destinat exclusiv uzului casnic, în scopul gătirii alimentelor și aspirării gazelor arse degajate în timpul gătitului. Nu sunt permise alte utilizări (de ex. încălzirea încăperilor). Producătorul va fi exonerat de orice răspundere, în caz de utilizări necorespunzătoare sau de setare eronată a comenzilor.

Este posibil ca aparatul să difere, ca aspect, de cel reprezentat în desenele din prezentul manual, însă instrucțiunile de utilizare, întreținere și instalare rămân aceleași.

- Citiți cu atenție instrucțiunile: acestea conțin informații importante privind instalarea, utilizarea și siguranța.
- Nu efectuați modificări electrice la nivelul aparatului.
- Înainte de a instala aparatul, verificați ca niciuna dintre componentele acestuia să nu fie avariata. În caz contrar, contactați distribuitorul și nu efectuați instalarea.
- Verificați dacă aparatul este intact, înainte de a-l instala. În caz contrar, contactați distribuitorul și nu efectuați instalarea.

 : piesele marcate cu acest simbol se pot cumpăra separat, de la distribuitorii autorizați.

* : piesele marcate cu acest simbol sunt accesorii opționale livrate doar ca anumite modele și se pot cumpăra de pe site-urile www.elica.com și www.shop.elica.com.

1. SIGURANȚĂ ȘI LEGISLAȚIE

SIGURANȚĂ GENERALĂ

Atenție! Respectați cu strictețe instrucțiunile de mai jos: ● Produsul trebuie deconectat de la rețeaua electrică, înainte de efectuarea oricărei intervenții de instalare. ● Operațiunile de instalare sau de întreținere trebuie executate de un tehnician specializat, în conformitate cu instrucțiunile producătorului și cu normele în vigoare la nivel local, în materie de siguranță. Nu reparați și nu înlocuiți nicio parte a produsului, decât în cazul în care acest lucru este cerut în mod specific în manualul de utilizare. ● Împământarea produsului este obligatorie prin lege. ● Cablul de alimentare trebuie să fie suficient de lung pentru a permite conectarea produsului, încorporat în mobilier, la rețeaua electrică. ● Pentru ca instalarea să se efectueze în conformitate cu normele de siguranță în vigoare, este necesar un întrerupător omnipolar regulamentar, care să asigure deconectarea completă de la rețea, în situații de supratensiune de categoria III, conform normelor de instalare. ● Nu folosiți prize multiple sau prelungitoare. ● După instalare, componentele electrice nu mai trebuie să fie accesibile utilizatorului. ● Produsul și elementele accesibile ale acestuia se încălzesc

în timpul utilizării. Aveți grijă să nu atingeți elementele de încălzire. ● Fiți atenți la copii, aceștia nu trebuie să se joace cu produsul; țineți copiii la distanță și sub supraveghere, deoarece elementele accesibile pot deveni foarte fierbinți în timpul utilizării. ● Pentru persoanele purtătoare de stimuloare cardiace și implanturi active, este important să verificați, înainte de utilizarea plitei cu inducție, dacă propriul stimulator este compatibil cu produsul. ● În timpul și după utilizarea produsului, nu atingeți elementele de încălzire ale acestuia. ● Evitați contactul dintre produs și lavete sau alte materiale inflamabile, până când toate componentele produsului nu s-au răcit suficient - risc de incendiu. ● Nu așezați materiale inflamabile peste produs sau în apropierea acestuia. ● Grăsimile și uleiurile supraîncălzite se aprind ușor. Supravegheați gătirea alimentelor bogate în grăsimi și ulei. ● Dacă suprafața este fisurată, opriți produsul, pentru a evita pericolul de electrocutare. ● Produsul nu este destinat punerii în funcțiune prin intermediul unui temporizator extern sau al unui sistem separat de comandă de la distanță. ● Gătitul nesupravegheat pe o plită de gătit, cu ulei sau grăsimi, poate fi periculos și poate duce la declanșarea unor incendii. ● Procesul de gătire trebuie să fie supravegheat. Un proces de gătire de scurtă durată trebuie supravegheat în permanență. ● Nu încercați NICIODATĂ să stingeți flăcările cu apă. Dimpotrivă, opriți produsul și înăbușiți flăcările, folosind de exemplu un capac sau o pătură ignifugă. ● Pericol de incendiu: nu așezați obiecte pe suprafețele de gătit. ● Nu utilizați aparate de curățare cu aburi; risc de electrocutare. ● Nu așezați obiecte metalice, cum ar fi cuțite, furculițe, linguri și capace pe suprafața plitei de gătit, deoarece se pot supraîncălzi. ● Înainte de a conecta produsul la rețeaua electrică: verificați plăcuța cu date tehnice (aplicată în partea inferioară a produsului) pentru a vă asigura că tensiunea și puterea corespund cu cele ale rețelei, iar priza este potrivită. În caz de neclarități, adresați-vă unui electrician calificat.

Important: ● După utilizare, închideți plita de gătit de la dispozitivul său de comandă și nu vă bazați pe detectorul de vase de gătit. ● Evitați scurgerile de lichide și prin urmare, pentru a fierbe sau pentru a încălzi lichide, reduceți alimentarea cu căldură. ● Nu lăsați elementele de încălzire pornite, cu oale și tigăi goale sau fără recipiente pe acestea. ● După ce ați terminat de gătit, închideți respectiva zonă de gătit. ● Pentru a găti, nu folosiți niciodată coli de aluminiu și nu așezați niciodată direct pe plită produse ambalate în aluminiu. Aluminiul se poate topi și poate avaria iremediabil produsul dumneavoastră. ● Nu încălziți niciodată o conservă sau un borcan din aluminiu ce conține alimente, fără să-l fi deschis mai întâi: ar putea exploda! Acest avertisment se aplică tuturor celorlalte tipuri de plite de gătit. ● Utilizarea unei puteri ridicate cum este funcția Booster nu este adecvată pentru încălzirea unor anumite lichide cum ar fi, de exemplu, uleiul pentru prăjit. Căldura excesivă poate fi periculoasă. În astfel de situații, se recomandă utilizarea unei puteri mai scăzute. ● Vasele trebuie așezate direct pe plita de gătit și trebuie centrate. Sub nicio formă nu introduceți alte obiecte între vasul de gătit și plita de gătit. ● În caz de temperaturi ridicate,

produsul reduce automat nivelul de putere aferent zonelor de gătit. • Înainte de orice operațiune de curățare sau întreținere, deconectați produsul de la rețeaua electrică, scoțând ștecherul din priză sau decuplând întrerupătorul general din locuință. • Pentru toate operațiunile de instalare și întreținere, echipați-vă cu mănuși de protecție. • Produsul poate fi utilizat de copii cu vârsta mai mare de 8 ani și de persoane cu capacități fizice, senzoriale sau mentale reduse, sau lipsite de experiență sau cunoștințele necesare, numai sub supraveghere sau numai după ce acestea au fost instruite cu privire la utilizarea în siguranță a produsului și după ce au luat la cunoștință pericolele pe care le implică utilizarea acestuia. • Copiii trebuie supravegheați, pentru a vă asigura că nu se joacă cu produsul. • Operațiunile de curățare și întreținere nu trebuie efectuate de copii nesupravegheați. • Produsul trebuie curățat frecvent, atât pe interior, cât și pe exterior (CEL PUȚIN O DATĂ PE LUNĂ); în orice caz, respectați cu strictețe instrucțiunile din manualul de întreținere. • Prăjirea trebuie efectuată sub supraveghere, pentru a evita aprinderea uleiului supraîncălzit. • Atenție! Atunci când plita de gătit este în funcțiune, părțile accesibile ale aparatul se pot încălzi. • Atenție! Nu conectați produsul la rețeaua electrică decât după ce operațiunile de instalare au fost complet finalizate. • Pentru instalare, utilizați numai șuruburile de fixare livrate împreună cu produsul sau, dacă nu sunt livrate, achiziționați șuruburi de tipul corect. Utilizați șuruburi având o lungime corectă, conform datelor din Ghidul de instalare. • Este important să păstrați acest manual, pentru a-l putea consulta în orice moment. În caz de vânzare, cesiune sau mutare, asigurați-vă că manualul însoțește produsul.

NORME DE SIGURANȚĂ PENTRU LEGĂTURA ELECTRICĂ

• Deconectați produsul de la rețeaua electrică. • Operațiunile de instalare trebuie efectuate de către profesioniști calificați, ce cunosc legislația în vigoare, în materie de instalare și siguranță. • Producătorul nu își va asuma nicio răspundere față de persoane, animale sau bunuri în cazul nerespectării instrucțiunilor prevăzute în acest capitol. • Cablul de alimentare trebuie să fie suficient de lung, pentru a permite scoaterea plitei de gătit din blatul de bucătărie. • Asigurați-vă că tensiunea indicată pe plăcuța cu date tehnice amplasată în partea de jos a produsului corespunde cu cea a locuinței în care va fi instalat. • Nu utilizați prelungitoare. • Cablul electric de împământare trebuie să fie cu 2 cm mai lung decât celelalte cabluri. • În cazul în care produsul nu este prevăzut cu cablu de alimentare, folosiți unul cu o secțiune a conductoarelor de cel puțin 2,5 mm², pentru o putere de până la 5500 wați; pentru puteri mai mari, secțiunea trebuie să fie de 4 mm². • Cablul nu trebuie să ajungă în niciun punct la o temperatură cu 50°C peste temperatura mediului ambiant. • Produsul este conceput pentru a fi conectat permanent la rețeaua de energie electrică; din acest motiv, efectuați racordarea la rețeaua fixă prin intermediul unui întrerupător omnipolar standard, care să asigure deconectarea completă de la rețea în situațiile încadrate în

categoria de supratensiune III și care să fie ușor accesibil după instalare.

• **Atenție!** Operațiunile de înlocuire a cablului de interconectare trebuie efectuate de către un departament de asistență tehnică autorizat, sau de o persoană cu o calificare similară.

• **Atenție!** Înainte de a reconecta circuitul la sursa de alimentare și de a-i verifica funcționarea corectă, verificați întotdeauna montajul corect al cablului de rețea.

NORME DE SIGURANȚĂ PRIVIND INSTALAREA

• Operațiunile de instalare, atât electrică, cât și mecanică, trebuie efectuate de personal specializat.

• **Înainte de a începe operațiunile de instalare:** După ce ați dezambalat produsul, verificați dacă acesta nu a suferit deteriorări în timpul transportului și, în caz de probleme, adresați-vă distribuitorului sau Serviciului de Asistență Clienți, înainte de a începe instalarea. Verificați ca produsul achiziționat să aibă dimensiuni adecvate pentru zona de instalare aleasă în prealabil; verificați dacă înăuntrul ambalajului nu s-au introdus (din motive ce țin de transport) materiale accesorii (de exemplu punga cu șuruburi, garanții etc.); dacă este cazul, scoateți-le și păstrați-le; de asemenea, verificați ca în apropierea zonei de instalare să fie disponibilă o priză electrică

• **Pregătirea mobilierului pentru încorporare:**

• Efectuați toate lucrările de tăiere a mobilierului înainte de a introduce plita de gătit și îndepărtați cu atenție rumegușul sau așchile rezultate din tăiere.

Distanța minimă dintre plita de gătit și perete trebuie să fie de cel puțin 50mm în partea din față, de cel puțin 50mm în partea laterală și de cel puțin 550mm față de corpurile suspendate de deasupra.

REȚINETI: în proiectarea spațiilor, se vor respecta indicațiile producătorului mobilei de bucătărie.

• **Important:** folosiți un adeziv de sigilare monocomponent (S), care să reziste la temperaturi de până la 250°; înainte de instalare, suprafețele ce trebuie lipite trebuie curățate foarte bine, îndepărtând orice urmă de substanță ce ar putea compromite lipirea (de ex.: produse de dezincrustare, conservanți, grăsimi, uleiuri, pulberi, resturi de adezivi vechi etc.); adezivul trebuie distribuit uniform pe întreg perimetrul ramei; după lipire, lăsați adezivul să se usuce, timp de aproximativ 24 ore.

• **Atenție!** În cazul în care șuruburile și elementele de fixare nu se instalează în conformitate cu aceste instrucțiuni, apar riscuri de natură electrică.

• **Notă:** pentru o corectă instalare a aparatului, se recomandă sigilarea conductelor cu un adeziv care să aibă următoarele caracteristici: folie elastică din PVC moale, cu adeziv pe bază de acrilat, care să respecte prevederile standardului DIN EN 60454; ignifug; cu excelentă rezistență la îmbătrânire; rezistent la oscilațiile bruște de temperatură; utilizabil la temperaturi scăzute.

ELIMINARE LA FINALUL PERIOADEI DE VIAȚĂ UTILĂ



Acest aparat este marcat conform prevederilor Directivei Europene 2012/19/CE - UK SI 2013 Nr. 3113, privind deșeurile de echipamente electrice și electronice (DEEE).

Asigurându-se că acest produs este eliminat în mod corect, utilizatorul ajută la prevenirea posibilelor consecințe negative asupra mediului și sănătății. Simbolul aplicat pe aparat sau pe documentația de însoțire a acestuia indică faptul că produsul nu trebuie considerat ca fiind un deșeu menajer normal, ci trebuie predat unui punct de colectare autorizat pentru reciclarea echipamentelor electrice și electronice. Eliminați aparatul, respectând legislația în vigoare la nivel local, în materie de eliminare a deșeurilor. Pentru mai multe informații privind tratarea, recuperarea și reciclarea acestui produs, vă rugăm să contactați autoritățile locale, serviciul de colectare a deșeurilor menajere sau magazinul de unde a fost achiziționat produsul.

LEGISLAȚIE

Acest aparat, destinat să intre în contact cu produsele alimentare, este realizat în conformitate cu regulamentul (CE) nr. 1935/2004 și a fost proiectat, construit și introdus pe piață în conformitate cu cerințele de securitate impuse de directiva „Joasă tensiune” 2014/35/UE și cu cerințele de protecție impuse de directiva „EMC” 2014/30/UE.

2. UTILIZARE

Sistemul de gătit cu inducție se bazează pe fenomenul fizic al inducției magnetice. Caracteristica esențială a acestui sistem este transferul direct de energie de la generator la vasul de gătit.

Avantaje: În comparație cu plitele de gătit electrice, plita dumneavoastră cu inducție este: **Mai sigură:** temperatură mai mică pe suprafața sticlei. **Mai rapidă:** timpi de încălzire a alimentelor mai mici. **Mai precisă:** plita reacționează imediat la comenzile dumneavoastră. **Mai eficientă:** 90% din energia absorbită este transformată în căldură. În plus, când vasul este luat de pe plită, transmiterea căldurii este întreruptă imediat, evitându-se pierderile de căldură inutile.

● Vase pentru gătit



Utilizați numai oale pe care este aplicat acest simbol.

Important:

pentru a evita deteriorarea iremediabilă a suprafeței plitei, nu utilizați:

- vase a căror bază nu este perfect plată;
- vase metalice cu bază emailată;
- vase cu bază rugoasă, pentru a evita zgârierea suprafeței plitei de gătit;
- nu așezați niciodată oalele și tigăile fierbinți pe suprafața panoului de comandă al plitei.
- Nu toate vasele de gătit potrivite pentru inducție

funcționează în mod eficient, din cauza bazelor alcătuite parțial din material feromagnetic!! În momentul achiziționării oalelor sau tigăilor, verificați ca:

- Baza să fie realizată în întregime din material feromagnetic. În caz contrar se va diminua atât randamentul de transmisie a căldurii, cât și uniformitatea acestuia, cu temperaturi ale suprafeței tigăii/oalei, ce nu sunt adecvate pentru gătit



- Baza să nu conțină aluminiu: vasul nu se va încălzi și este posibil să nu fie nici recunoscut de către dispozitivele de inducție.



- Baze care nu sunt plate sau cu suprafață rugoasă.
- Acestea reduc suprafața de contact dintre dispozitivul de inducție și vasul de gătit, ducând la reducerea randamentului acestuia și la o experiență de gătit nesatisfăcătoare.

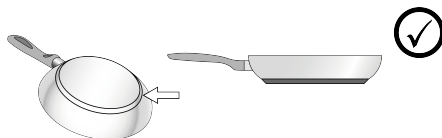

● Vase deținute în prealabil

Puteți verifica dacă materialul vasului de gătit este magnetic, folosind un simplu magnet. Vasele de gătit nu sunt adecvate în cazul în care nu pot fi detectate de către magnet. Și în acest caz, sunt valabile indicațiile din cuprinsul paragrafului anterior.

● Diametre recomandate pentru baza vaselor de gătit

IMPORTANT: dacă vasele de gătit nu au dimensiunile corecte, zonele de gătit nu vor porni. Pentru a afla diametrul minim al vasului de gătit ce trebuie utilizat pe fiecare zonă în parte, consultați partea ilustrată din prezentul manual.

Atenție: Pentru a menține performanțele plitei de gătit și calitatea produsului, **NU se recomandă folosirea de adaptoare de inducție.**

● Consum redus de energie

Utilizați vase de gătit cu diametrul bazei egal cu cel al zonei de gătit; Utilizați numai oale și tigăi cu bază plată; Dacă este posibil, lăsați capacul deasupra oalei, în timpul gătitului; Gătiți legumele, cartofii etc. cu o cantitate mică de apă, pentru a reduce timpul de gătire; Folosiți oala sub presiune, permite o reducere suplimentară a consumului de

energie și a timpului de gătire; Poziționați oala în centrul zonei de gătit desenate pe plită.

3. FUNCȚIONARE

PANOU DE COMANDĂ

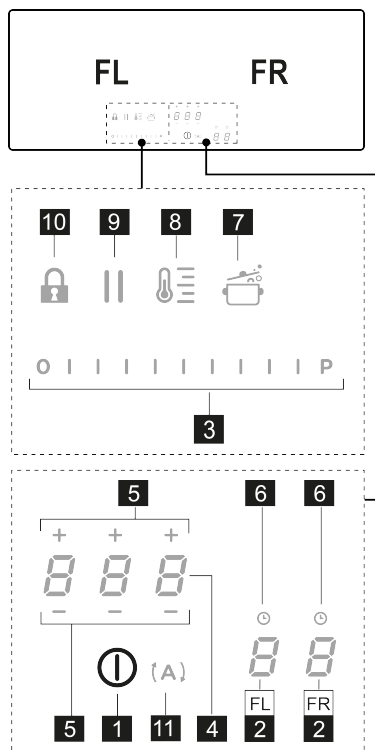

T.	Funcție
1	ON/OFF a plitei de gătit/dispozitivului de aspirare pentru plita de gătit
2	Selectare zone de gătit / Afișaj zonă de gătit
3	Creștere/Reducere a nivelului de putere de gătire și a vitezei (puterii) de aspirație Afișare nivel putere de gătire și viteză (putere) de aspirație
4	Activare temporizator "STAND ALONE" Afișaj: Temporizator "STAND ALONE" / Temporizator zone de gătit.
5	Creștere/Reducere timp temporizator "STAND ALONE" / Temporizator zone de gătit
6	Activare Temporizator zone de gătit Indicator Temporizator zone de gătit activat
7	Activare Automatic Heat Up (Încălzire Automată).

8	Activare Temperature Manager (Gestionare temperatură) (Warming Function)(Funcția de control)
9	Pauză
10	Key Lock (Dispozitiv de blocare)
11	Selectare power limitation (limitare putere)

CE TREBUIE SĂ ȘTIȚI, ÎNAINTE DE A ÎNCEPE

Toate funcțiile acestei plite de gătit sunt proiectate pentru a respecta cele mai stricte norme de siguranță. Din acest motiv:

- **Anumite funcții nu se activează sau se dezactivează automat în absența vaselor de gătit pe arzătoare sau când acestea sunt poziționate incorect.**

- În alte cazuri, funcțiile activate se dezactivează automat după câteva secunde atunci când funcția selectată necesită o setare ulterioară care nu este efectuată (de ex.: „Aprindere plită de gătit fără „Selectare zonă de gătit” și „Temperatură de funcționare”, sau „Funcție Blocare” sau „Temporizator”).

Așteptați până când afișajul se stinge înainte de a vă apropia de zona de gătit.

Atenție! În caz (de exemplu) de utilizare prelungită, oprirea zonei de gătit poate să nu fie imediată deoarece se află în faza de răcire; pe afișajul zonelor de gătit apare simbolul

H care indică faptul că vă aflați în această fază. Așteptați până când afișajul se stinge înainte de a vă apropia de zona de gătit.

AFIȘAJ ZONĂ DE GĂTIT

pe afișajele aferente zonelor de gătit, se indică:

Funcție	Valoare
Zona de gătit aprinsă	0
Nivel de Putere	1...9-P
Residual Heat Indicator (Indicator căldură reziduală)	H
Pot Detector (Detector vas de gătit)	U
Funcție Temperature Manager (Gestionare temperatură) activată	U
Funcție Pauză	
Funcție Automatic Heat UP (Încălzire Automată)	A

CARACTERISTICILE PLITEI DE GĂTIT

- **Safe Activation** (Activare Sigură)

Produsul se activează numai în prezența vaselor de gătit pe zonele de gătit: procesul de încălzire nu pornește sau se întrerupe în cazul lipsei sau îndepărtării vaselor de gătit.

- **Pot Detector** (Detector vase de gătit)

Produsul identifică automat prezența vaselor de gătit pe

zonele de gătit.

- **Safety Shut Down** (Oprire de siguranță)

Din motive de siguranță, fiecare zonă de gătit are un timp maxim de funcționare care depinde de nivelul de putere setat.

- **Residual Heat Indicator** (Indicator Căldură Reziduală)

În momentul stingerii uneia sau mai multor zone de gătit, prezența căldurii reziduale va fi semnalată printr-un semnal vizual special de pe afișajul zonei respective, prin simbolul



UTILIZAREA PLITEI DE GĂTIT

Notă: Pentru a activa orice funcție, mai întâi trebuie să activați zona dorită

- **Aprindere**

Apăsăți scurt (atingeți ușor)  **ON/OFF (1)** plită de gătit/

sistem de aspirare: simbolul  se va aprinde; **Continuând să apăsați** toate funcțiile disponibile vor deveni vizibile timp de câteva secunde, după care vor rămâne active doar cele principale; celelalte vor putea fi utilizate și se vor activa ulterior, în timpul folosirii dispozitivului.

IMPORTANT: toate funcțiile disponibile se vor aprinde cu lumină de intensitate redusă, iar lumina va deveni mai intensă doar în momentul în care vor fi activate.

Apăsăți din nou pentru a stinge

Notă: Această funcție are prioritate înaintea tuturor celorlalte funcții.

- **Selectarea zonelor de gătit**

Atingeți ușor (apăsăți) zona de **Selectare/Afișaj (2)** corespunzătoare zonei de gătit dorite.

- **Power Level** (Nivel de putere)

Plita este prevăzută cu 9 niveluri de putere. Atingeți ușor și glisați cu degetele de-a lungul **Barei de selectare (3)**:

spre dreapta pentru a crește nivelul de putere;

spre stânga pentru a reduce nivelul de putere.

Nivelul de putere setat va fi afișat în zona de **Selectare/Afișaj (2)**

- **Power Booster** (Amplificare putere)

Produsul este echipat cu un nivel de putere suplimentar (peste nivelul ) care rămâne activ timp de 5 minute, iar apoi puterea revine la nivelul utilizat anterior.

Apăsăți și glisați de-a lungul **Barei de selectare (3)** (peste

nivelul ) și activați Power Booster (Amplificare putere). Nivelul Power Booster (Amplificare putere) este indicat în

zona **Selectare/Afișaj (2)** cu simbolul .

- **Temporizator zone de gătit**

Funcția Temporizator zone de gătit este o numărătoare inversă care poate fi setată, chiar și concomitent, pentru fiecare zonă de gătit. La sfârșitul intervalului de timp setat, zonele de gătit se sting automat, iar utilizatorul este atenționat printr-un mesaj sonor adecvat.

Activarea funcției Temporizator zone de gătit

- Atingeți ușor (apăsăți) zona de **Selectare/Afișaj (2)** (nivel de putere altul decât zero)

- Apăsăți tasta  (6) aferentă zonei de gătit

- Folosiți simbolurile   (5) pentru a seta durata temporizatorului, ce va fi afișată pe **Zonă/Afișaj (4)**; în

timpul setării, simbolul  (6) se aprinde intermitent.

Notă: așteptați 10 secunde fără să apăsați vreo altă comandă pentru ca temporizatorul zonei de gătit să pornească.

Notă: la o nouă apăsare lungă a tastei  (6), temporizatorul zonei de gătit va fi resetat.

Dacă doriți, repetați operațiunea pentru mai multe zone de gătit:

Fiecare zonă de gătit poate avea setat un temporizator diferit; pe afișaj (4) va apărea numărătoarea inversă a zonei de gătit selectate în acel moment; dacă nu este selectată nicio zonă, apăsând pe tasta Afișaj (4) va fi afișată numărătoarea inversă a temporizatorului STAND-ALONE (temporizator AUTONOM).

Când temporizatorul a încheiat numărătoarea inversă, este emis un semnal acustic și zona de gătit se oprește.

Pentru stingerea temporizatorului:

- selectați zona de gătit (2)

- setați durata temporizatorului la , folosind tasta



-  (5).

Modul de vizualizare a numărătorii inverse este același cu cel al temporizatorului STAND ALONE.

- **Temporizator „STAND ALONE”**

Funcția Timer (Temporizator) este o numărătoare independentă a zonei de gătit (și a zonei de aspirare).

Temporizatorul se activează apăsând zona/afișajul (4).

Folosiți simbolurile   (5) pentru a seta durata temporizatorului, ce va fi vizualizată pe zona/afișajul (4)

Notă: așteptați 10 fără să apăsați altă comandă până când pornește numărătoarea inversă.

Temporizatorul se poate seta până la un maxim de 1(h) și 59(min.) Pe zona/afișajul (4) va fi vizualizat timpul rămas, iar la terminarea numărătorii inverse va fi emis un semnal sonor.

Notă: Când numărătoarea inversă ajunge la mai puțin de 10 minute, pe temporizator apare un punct fix după primul număr.

Valoare vizualizată	Temp rămas
	1h și 35 min
	1min. și 35 sec.

Pentru închiderea temporizatorului:

- selectați zona/afișajul (4)

• setați durata temporizatorului la zero , apăsând pe (5)

● Power Limitation (Limitare putere)

Funcția Power Limitation (Limitare putere) vă permite să setați funcționarea produsului, limitând absorbția maximă și reglând puterea de absorbție a tuturor zonelor de gătit active, astfel încât absorbția totală a plitei să nu depășească nivelul maxim de absorbție setat.

Notă: setarea trebuie să se facă cu plita oprită, fără a apăsa tasta ON/OFF (1), în momentul conectării plitei de gătit la rețeaua electrică, sau în momentul reconectării rețelei electrice, în cel mult 2 minute.

Pentru a seta funcția Power Limitation (Limitare putere):

- apăsați (A) (tasta se va aprinde intermitent, numai în primele 2 minute de la alimentarea produsului)
- continuând să țineți apăsat, apăsați, una câte una, toate suprafețele de **Selectare/Afișaj** (2) ale zonelor de gătit, respectând următoarea secvență. (FL-2 -> FR-2) așa cum observați în figură:

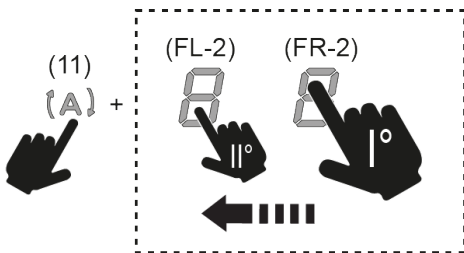

În acest moment, pe afișajul (FR-2) se vor vizualiza simbolurile și în mod alternativ, iar pe afișajul (FL-2)

se va vizualiza simbolul

- selectați afișajul (FR-2), se va aprinde **Bara de selectare** (3) pe care selectați penultima linie verticală; în acest moment, pe afișajul (FR-2) se vor vizualiza simbolurile și în mod alternativ.

În acest moment, va fi posibilă modificarea valorii de absorbție a plitei: selectați afișajul (FL-2) și se va aprinde din nou **Bara de selectare** (3) de pe care va trebui să selectați una dintre cele trei poziții disponibile, iar în funcție de această alegere, afișajul (FL-2) va afișa o valoare

cuprinsă între și .

Vă prezentăm mai jos tabelul care indică relația dintre valoarea vizualizată și curentul maxim absorbit de plita de gătit:

valoare vizualizată	Putere (Kw)
	3,6 Kw (setare implicită)
	3,6 Kw
	3,1 Kw

Pentru a salva alegerea făcută, apăsați tasta **ON/OFF** (1), timp de 2 secunde; va fi emis un semnal sonor prelungit, pentru a confirma setarea efectuată cu succes.

● Key Lock (Blocare taste)

Key Lock (Blocare taste) permite blocarea setărilor plitei, pentru a împiedica manevrele accidentale, lăsând active funcțiile deja setate.

Activare:

- apăsați (10) Repetați operațiunea pentru a dezactiva.

Notă: dacă se apasă orice altă funcție în timp ce este activată funcția Key Lock (blocare taste), simbolul se va aprinde intermitent, indicând faptul că funcția este activată și că trebuie dezactivată, pentru a putea acționa asupra plitei.

● Automatic Heat UP (Încălzire automată)

Funcția Automatic Heat UP (Încălzire automată) permite aducerea cât mai rapidă a puterii setate la regim; cu această funcție există avantajul de a obține o gătire mai rapidă, dar fără riscul de a arde mâncărurile, deoarece temperatura nu o depășește pe cea a nivelului setat. Această funcție este disponibilă pentru nivelurile de putere

de la la .

Activare:

- de pe zona de gătit aprinsă, apăsați (7), pe afișajul

(2) va fi vizualizat un cu aprindere intermitentă, ce se va alterna cu puterea setată pentru zona de gătit.

Crescând nivelul de putere al zonei de gătit: funcția Automatic Heat Up (Încălzire automată) rămâne activată, cu noua setare de temperatură;

Reducând nivelul de putere al zonei de gătit: funcția Automatic Heat (Încălzire automată) se dezactivează.



Notă: selectând concomitent o altă zonă de gătit, simbolul

(7) se va aprinde din nou cu o lumină de intensitate redusă și astfel va fi posibilă, și pentru această zonă, activarea funcției; în orice caz, funcția rămâne activată pe zona pe care fusese deja setată, conform indicațiilor de pe afișajul (2).

● Pauză

Funcția Pauză permite suspendarea oricărei funcții active pe plită, aducând la zero puterea de gătire.

Activare:

• apăsați  (9), va fi vizualizat simbolul  aprins cu lumină intermitentă, pe afișajele (2)

Pentru a dezactiva funcția:

• apăsați  (9) - **Bara de selectare (3)** se aprinde

• apăsați/glisiți pe **Bara de selectare (3)** pentru a dezactiva funcția.

Notă: dezactivarea readuce plita de gătit pe setările dinaintea pauzei, iar plita va continua să funcționeze cu aceleași setări configurate în prealabil.

Notă: dacă după 10 minute funcția Pauză nu se dezactivează, plita se va opri automat.

● Temperature Manager (Warming Function)

[Gestionare temperatură (Funcție de încălzire)]

Temperature Manager (Gestionare temperatură) este o funcție de control care permite menținerea unei călduri la o temperatură constantă la un nivel de putere optimizat;

ideală pentru a menține la cald alimentele gătite deja. Funcția Temperature Manager (Gestionare temperatură) se

activează la prima apăsare a tastei  (8).

Pe afișaj (2) din zona care lucrează în Temperature

Manager (Gestionare temperatură) apare simbolul 

Notă: selectând concomitent o altă zonă de gătit, simbolul

 (8) se va aprinde din nou cu o lumină de intensitate redusă și astfel va fi posibilă, și pentru această zonă, activarea funcției; în orice caz, funcția rămâne activată pe zona pe care fusese deja setată, conform indicațiilor de pe afișajul (2).











Apăsați din nou pe  (8) pentru a dezactiva și opri, până

când nivelul vizualizat pe afișajul (2) devine .

Notă: dacă există mai multe zone ce funcționează pe modul Temperature Manager (Warming Function), selecția mai întâi zona dorită folosind zona de selectare (2); Funcția se poate dezactiva și folosind **Bara de selectare**

(3), comutând nivelul de putere pe .

TABEL DE PUTERE

Nivel de putere		Tip de gătit	Utilizare (în funcție de experiența și de preferințele de gătire)
Putere max		Încălzire rapidă	creștere în scurt timp a temperaturii mâncărilor, până la fierberea rapidă în cazul apei, sau încălzirea rapidă a lichidelor de gătire
		Prăjire – fierbere	rumenire, începere a gătitului, prăjire produse congelate, fierbere rapidă
Putere ridicată		Rumenire – prăjire - fierbere - gătit la grătar	călire, menținerea fierberii intense, gătit și gătit la grătar (de scurtă durată, 5-10 minute)
		Rumenire - gătire – mâncăruri scăzute – prăjire – gătit la grătar	călire, menținerea fierberii ușoare, gătit și gătit la grătar (de durată medie, 10-20 minute), preîncălzirea accesoriilor
Putere medie		Gătire – mâncăruri scăzute – prăjire - gătit la grătar	gătitul mâncărilor scăzute, menținerea fierberilor delicate, gătit (de lungă durată), omogenizarea pastelor făinoase
		Gătire - fierbere la foc mic - îngroșare – omogenizare	preparate cu gătire de lungă durată (orez, sosuri, fripturi, pește) în prezența unor lichide de gătire (de ex. apă, vin, supă, lapte), omogenizarea pastelor făinoase
		Gătire - fierbere la foc mic - îngroșare – omogenizare	preparate cu gătire de lungă durată (cu volum sub un litru: orez, sosuri, fripturi, pește) în prezența unor lichide de gătire (de ex. apă, vin, supă, lapte)
Putere joasă		Topire – decongelare – menținere la cald – omogenizare	topirea untului, topirea delicată a ciocolatei, decongelarea produselor de mici dimensiuni
		Topire – decongelare – menținere la cald – omogenizare	menținerea la cald a unor mici porții de mâncăruri care tocmai au fost gătite, sau menținerea temperaturii platourilor și omogenizarea pilafurilor
OFF		Suprafață de sprijin	Plita de gătit în stand-by sau oprită (posibilă prezență de căldura reziduală la sfârșitul gătirii, semnalată cu H-L-O)

4. ÎNTREȚINERE

Atenție! Înainte de orice operațiune de curățare sau întreținere, asigurați-vă că zonele de gătit sunt oprite și că indicatorul luminos de căldură nu mai este afișat.

ÎNTREȚINERE PLITĂ DE GĂTIT

• Curățarea plitei cu inducție

Plita trebuie curățată după fiecare utilizare.

Important:

• Nu utilizați bureți abrazivi, bureți de sărmă. Utilizarea lor, în timp, poate deteriora sticla.



• Nu folosiți detergenți chimici iritanți, cum ar fi spray-uri pentru cuptor sau pentru îndepărtarea petelor.

• NU UTILIZAȚI APARATE DE CURĂȚAT CU JET DE ABUR!!!

După fiecare utilizare, lăsați plita să se răcească și curățați-o pentru a îndepărta petele și depunerile cauzate de resturi de alimente. Zahărul sau alimentele cu un conținut ridicat de zahăr pot deteriora plita și trebuie eliminate imediat. Sarea, zahărul și nisipul pot zgâria suprafața de sticlă. Utilizați o lavetă moale, hârtie absorbantă de bucătărie sau produse specifice pentru curățarea plitei (respectați indicațiile producătorului).

5. ASISTENȚĂ

TABEL DETECTAREA DEFECȚIUNILOR

Cod informativ	Descriere	Cauze posibile	Soluție
	Zona de control se stinge din cauza temperaturii prea ridicate	Temperatura internă a componentelor electronice este prea ridicată	Așteptați ca plita să se răcească înainte de a o reutiliza
	Recipient necorespunzător	Pierderea proprietăților magnetice	Îndepărtați vasul de gătit
	Probleme de comunicare între interfața cu utilizatorul și modulul de inducție	Modulul nu este alimentat cu curent electric; cablul de alimentare nu a fost conectat corect, sau este defect	Deconectați plita de la rețeaua de energie electrică și verificați conexiunea
Pentru orice alte semnalări de eroare	Sunați la serviciul de asistență tehnică și comunicați codul de eroare		

SERVICIU DE ASISTENȚĂ

Înainte de a contacta Serviciul de asistență tehnică

1. Verificați dacă nu puteți rezolva problema singur, pe baza celor descrise în „Detectarea și rezolvarea problemelor tehnice”.
2. Opiți aparatul și porniți-l din nou pe pentru a vedea dacă problema persistă.

Dacă după verificările de mai sus defecțiunea persistă, contactați cel mai apropiat Serviciu de asistență tehnică.

Необходимо неукоснительно придерживаться инструкций, приведенных в данном руководстве.

Производитель снимает с себя всякую ответственность за возможные неприятности, ущерб или пожары, обусловленные несоблюдением инструкций, приведенных в данном руководстве. Устройство предназначено исключительно для домашнего использования для приготовления пищи и вытяжки паров и дымов, образующихся в процессе готовки. Запрещено использование для других целей (например, для обогрева помещений). Производитель снимает с себя всякую ответственность за ненадлежащее применение или неправильные настройки управления.

Устройство может иметь дизайн, не совпадающий с иллюстрациями в данной брошюре, однако указания по эксплуатации, техническому обслуживанию и установке остаются неизменными.

- Внимательно прочитайте инструкции, так как в них содержится важная информация по установке, применению и технике безопасности.

- Запрещено вносить изменения в электрическую систему прибора.

- Перед началом установки оборудования проверьте целостность и сохранность всех компонентов. В случае повреждений следует обратиться к поставщику и не продолжать установку.

Убедитесь в целостности устройства перед установкой. В случае повреждений следует обратиться к поставщику и не продолжать установку.

 : детали, обозначенные данным знаком, можно приобрести отдельно у специализированных дистрибьюторов.

* : детали, обозначенные данным знаком, являются опциями, поставляемыми только в определенных моделях и их можно приобретать на сайтах www.elica.com и www.shop.elica.com.

1. БЕЗОПАСНОСТЬ И НОРМАТИВНЫЕ ДОКУМЕНТЫ

ОБЩИЕ ПРАВИЛА ТЕХНИКИ БЕЗОПАСНОСТИ

Внимание! Следует строго придерживаться следующих инструкций: ● Изделие должно быть отключено от электрической сети перед началом проведения любой операции по установке. ● Установка или техобслуживание должны выполняться квалифицированным техником в соответствии с инструкциями производителя и с соблюдением действующих местных норм. Не пытайтесь ремонтировать или не заменять какие-либо компоненты изделия, если это прямо не требуется

руководством по эксплуатации. ● Заземление изделия является обязательным по закону. - Кабель питания должен быть достаточно длинным, чтобы обеспечить подключение изделия, встроеного в мебель, к электрической сети. ● Для того чтобы установка соответствовала действующим нормам безопасности, необходим соответствующий стандарт безопасности выключатель, обеспечивающий полное отключение от сети в случае перенапряжения категории III, согласно правилам монтажа. ● Не использовать тройники или удлинители. ● По окончании установки у пользователя не должно быть доступа к электрическим компонентам.

- Изделие и его доступные части нагреваются в процессе использования. Не прикасаться к нагретым частям. ● Не позволяйте детям играть с изделием. Следует держать детей на расстоянии и под присмотром, так как доступные части устройства могут сильно нагреваться во время использования. ● Для носителей кардиостимуляторов и активных имплантатов перед использованием индукционной варочной панели важно проверить, совместим ли их стимулятор с использованием изделия. ● В процессе и после использования не касаться нагревательных элементов изделия. ● Избегайте соприкосновения изделия с тканями или другими легко воспламеняющимися материалами, пока все его части не охладятся, риск возгорания. ● Не размещайте легко воспламеняющиеся материалы на изделие или вблизи него. ● При сильном нагревании жиры и масла легко воспламеняются. Необходимо следить за приготовлением продуктов с большим содержанием жиров и масла. ● Если панель имеет трещины, выключите изделие во избежание поражения электрическим током. ● Изделие не предназначено для включения через внешний таймер или отдельную систему дистанционного управления. ● Готовка без присмотра на варочной панели с использованием растительного масла или жира опасна и может привести к пожару. ● За приготовлением пищи нужно следить. Процесс быстрой готовки должен проходить под постоянным надзором. ● НИКОГДА не пытайтесь гасить огонь водой. Следует выключить изделие и погасить огонь при помощи, например, крышки или противопожарного одеяла. ● Опасность пожара: не кладите предметы на варочную поверхность. ● Не применяйте системы очистки паром, риск удара электрическим током. ● Не кладите металлические предметы, такие как ножи, вилки, ложки и крышки на варочную поверхность, так как они могут сильно нагреться. ● Перед подключением изделия к электросети: проверьте табличку с данными (расположенную в нижней части прибора), чтобы убедиться, что напряжение и мощность соответствуют напряжению сети и что разъем для подключения подходящий. При возникновении сомнений следует обратиться к квалифицированному электрику.

Важно: ● После использования выключить варочную панель при помощи соответствующего устройства управления, не полагаясь на детектор посуды. ●

Избегать проливания жидкостей, при кипячении или нагревании жидкостей следует уменьшать интенсивность нагрева. ● Не оставлять нагревательные элементы включенными с пустыми кастрюлями и сковородами или без посуды. ● По окончании приготовления пищи выключить соответствующую зону. ● Никогда не использовать алюминиевую фольгу для готовки, и никогда не класть продукты, обернутые в алюминиевую фольгу, прямо на панель. Алюминий расплавится и нанесет непоправимый ущерб вашему изделию. ● Никогда не нагревать консервные банки с продуктами питания, предварительно не открыв их: банка может взорваться! Это предупреждение относится также ко всем другим типам варочных панелей. ● Использование режимов повышенной мощности, такого как функция Booster, не подходит для нагрева некоторых жидкостей, например, масла для жарки. Чрезмерный нагрев может быть опасным. В этих случаях рекомендуется использовать меньшую мощность. ● Емкости следует ставить непосредственно на варочную поверхность точно по центру. Ни в коем случае не вставлять никаких предметов между кухонной посудой и варочной поверхностью. ● В случае достижения высоких температур изделие автоматически уменьшает уровень мощности варочных зон. ● Перед выполнением любых операций по очистке или техобслуживанию отключите изделие от электросети, вытянув вилку, или отключите общий автомат своего жилья. ● При выполнении операций по установке и техобслуживанию используйте рабочие перчатки. ● Изделием могут пользоваться дети старше 8 лет и лица с ограниченными физическими, сенсорными и умственными способностями, а также лица с недостаточным опытом, при условии, что они находятся под присмотром или после получения инструкций по безопасному использованию изделия и при условии понимания потенциальных рисков, связанных с ним. ● Необходимо следить, чтобы дети не игрались с этим изделием. ● Не разрешайте детям выполнять очистку и техобслуживание устройства без присмотра. ● Изделие следует периодически очищать как внутри, так и снаружи (МИНИМУМ ОДИН РАЗ В МЕСЯЦ). В любом случае, следуйте указаниям, приведенным в руководстве по техобслуживанию. ● Процесс жарки должен осуществляться под надзором, так как перегретое масло может воспламениться. ● Внимание! При работе варочной панели доступные части могут стать горячими. ● Внимание! Не подключайте изделие к электрической сети до полного завершения установки. ● При установке использовать только крепежные винты, поставляемые вместе с изделием, или, в случае их отсутствия, надлежащий тип винтов. Использовать винты надлежащей длины, как указано в руководстве по установке. ● Важно правильно хранить данное руководство, чтобы можно было обратиться к нему в любой момент. В случае продажи, отчуждения или перемещения прибора следует убедиться, чтобы руководство находилось вместе с ним.

⚠ ТБ ПРИ ПОДКЛЮЧЕНИИ К ЭЛЕКТРОСЕТИ

- Отсоедините изделие от электрической сети. ● Установка должна выполняться квалифицированным персоналом, знающим действующие нормы по установке и технике безопасности. ● Производитель снимает с себя всякую ответственность за ущерб людям, животным или имуществу, нанесенный в результате несоблюдения указаний, содержащихся в данном разделе. ● Кабель питания должен быть достаточно длинным, чтобы обеспечить снятие варочной поверхности с рабочей поверхности. ● Убедитесь, что указанное напряжение на табличке данных установленной на дне изделия соответствует той, что находится в помещении, где он будет установлен. ● Не используйте удлинители. ● Электрический кабель заземления должен быть на 2 см длиннее других кабелей. ● Если изделие не снабжено кабелем питания, используйте кабель с диаметром проводов минимум 2,5 мм² при мощности до 5500 Вт, а при большей мощности сечение должно составлять 4 мм². ● Ни в одной из точек температура кабеля не должна превышать более чем на 50 °C температуру в помещении. - Изделие предназначено для постоянного подключения к электрической сети, поэтому следует установить обычный многополюрный выключатель, который обеспечит полное отключение от сети в случае возникновения условий, входящих в категорию перенапряжения III, и который будет легко доступен после установки.

- **Внимание!** Замена соединительный кабеля должна производиться авторизованной службой технической помощи или лицом с аналогичной квалификацией.

- **Внимание!** Перед повторным подключением цепи к сети питания для проверки ее правильного функционирования следует всегда проверять, чтобы сетевой кабель был смонтирован правильно.

⚠ ТЕХНИКА БЕЗОПАСНОСТИ ПРИ УСТАНОВКЕ

- Установка как электрической части, так и механической, должна выполняться специализированным персоналом.

- **Перед началом установки:** После распаковки изделия убедитесь, что оно не повреждено в процессе транспортировки, а в случае обнаружения проблем, обратитесь к дистрибьютору или в отдел обслуживания клиентов, прежде чем приступить к установке. Убедитесь, что внутри упаковки нет (с целью транспортировки) комплектующих материалов (например, пакетиков с винтами, гарантии и т.д.); при наличии их следует извлечь и сохранить. Кроме того, следует убедиться, что вблизи места установки имеется электрическая розетка.

- **Подготовка мебели для встраивания:**

- Выполните все работы по резке мебели перед установкой варочной поверхности и аккуратно удалите

опилки.

Минимальное расстояние между варочной поверхностью и стенкой должно быть не менее 50mm фронтально и не менее 50mm по бокам. Расстояние до навесных шкафов должно быть минимум 550mm.

Примечание. При расчете размеров следует учитывать указания производителя кухни.

• **Важно:** используйте однокомпонентный клей-герметик (S), устойчивый к температурам до 250°. Перед установкой склеиваемые поверхности необходимо тщательно очистить, удалив все вещества, которые могут препятствовать их адгезии (например, антиадгезивы, консерванты, смазки, масла, порошки, остатки клея и т.п.). Клей необходимо равномерно распределить по всему периметру рамы. После склеивания дайте клею высохнуть в течение примерно 24 часов.

• **Внимание!** Несоблюдение данных инструкций при установке винтов и фиксирующих приспособлений может повлечь за собой риски, связанные с электричеством.

• **Примечание:** для правильной установки изделия рекомендуется обернуть трубопроводы клеевой лентой, которая имеет следующие характеристики: эластичная пленка из мягкого ПВХ, с клеящим слоем на основе акрилата, соответствие стандарту DIN EN 60454; плохая горючесть; отличная устойчивость к старению; устойчивость к перепадам температуры; устойчивость к низким температурам.

УТИЛИЗАЦИЯ ПО ОКОНЧАНИИ СРОКА СЛУЖБЫ



Этот аппарат маркирован классификационным знаком в соответствии с Директивой 2012/19/EC - UK SI 2013 No.3113, Об отходах электрического и электронного оборудования (WEEE).

Контролируя, чтобы этот продукт утилизировался должным образом. Пользователь помогает предотвратить возможные негативные последствия для окружающей среды и здоровья. Этот символ на изделии или прилагаемой к нему документации указывает на то, что данное устройство не должно утилизироваться как бытовые отходы. Его следует сдать в соответствующий сборочный пункт, занимающийся переработкой электрического и электронного оборудования. Утилизируйте согласно местным нормативам по переработке отходов. Для получения дополнительной информации по обращению с данным изделием, переработке и утилизации, следует обратиться в соответствующий местный орган, в службу сбора бытовых отходов или в магазин, где был приобретен прибор.

НОРМАТИВНЫЕ ДОКУМЕНТЫ

Этот прибор предназначен для контакта с пищевыми продуктами, соответствует норме (EC) № 1935/2004 и был спроектирован, изготовлен и выпущен на рынок в

соответствии с требованиями по безопасности директивы по низковольтному оборудованию 2014/35/UE, требованиям по защите директивы по электромагнитной совместимости 2014/30/UE.

2. ЭКСПЛУАТАЦИЯ

Система индукционного нагрева основана на физическом явлении магнитной индукции. Основной характеристикой этой системы является прямая передача энергии от генератора к кастрюле.

Преимущества: Если сравнивать с электрическими варочными поверхностями, ваша индукционная панель: **Более надежная:** меньшая температура на стеклянной поверхности. **Более быстрая:** время разогрева еды меньше. **Более точная:** поверхность реагирует незамедлительно на ваши команды. **Более эффективная:** 90 % энергопотребления превращается в тепло. Кроме того, когда кастрюля снята с поверхности, передача тепла прерывается незамедлительно, что предотвращает бесполезное рассеивание тепла.

• **Емкости для варки**



Используйте только кастрюли, которые имеют этот символ.

Важно:

во избежание необратимого повреждения варочной поверхности не используйте посуду:

- с неровным дном;
- металлическую с эмалированным дном;
- с шероховатым дном - во избежание царапин на варочной панели;
- никогда не ставьте горячие кастрюли и сковородки на панель управления варочной поверхностью.
- Не все кастрюли, пригодные для индукционных панелей, достаточно хорошо работают по причине того, что их днища не полностью изготовлены из ферромагнитных материалов! Покупая посуду, проконтролируйте, чтобы:
- Днище было полностью изготовлено из ферромагнитных материалов. В противном случае падает эффективность и равномерность теплопередачи, а температура поверхности посуды может быть не подходящей



• Днище не содержало алюминия: посуда не будет разогреваться индукторами, или они ее вообще не обнаружат.



- Днища не оказались ровными и с шероховатой поверхностью.
- Они уменьшают поверхность контакта индуктора с посудой, понижая эффективность нагрева и ухудшая результаты приготовления.

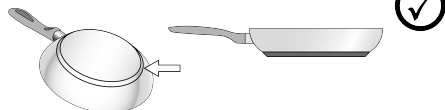

• Емкости, изготовленные ранее

Можно проверить, обладает ли материал кастрюли магнитными свойствами при помощи простого магнита. Кастрюли непригодны для использования, если магнит не реагирует на них. И в этом случае имеют силу указания предыдущего параграфа.

• Рекомендуемые диаметры дна кастрюль

ВАЖНО: при несоответствующих диаметрах посуды варочные зоны не включаются. Чтобы узнать, каков минимальный диаметр посуды для готовки у каждой отдельной зоны, см. иллюстрированную часть данного руководства.

Внимание: Чтобы сохранить эффективность приготовления и качество продукта, НЕ рекомендуется использовать индукционные адаптеры.

• Энергосбережение

Используйте сковороды и кастрюли с диаметром дна, равным диаметру зоны варки. Используйте только кастрюли и сковороды с плоским дном. Где это возможно, закрывайте кастрюли крышками в процессе варки. Готовьте овощи, картофель, и т. д. в небольшом количестве воды, чтобы уменьшить время приготовления. Используйте сковородку, это значительно уменьшает энергопотребление и время варки. Ставьте кастрюлю в центре варочной зоны, отмеченной на поверхности.

3. РАБОТА УСТРОЙСТВА

ПАНЕЛЬ УПРАВЛЕНИЯ

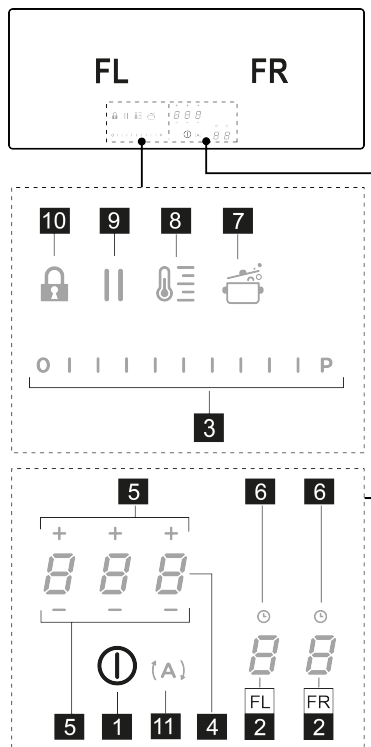

К. Функция

- | | |
|---|--|
| 1 | ВКЛ/ВЫКЛ варочной поверхности/вытяжки варочной поверхности |
| 2 | Выбор варочной зоны / Дисплей варочной зоны |
| 3 | Повышение/Понижение уровня мощности варки и скорости (мощности) вытяжки
Отображение уровня мощности варки и скорости (мощности) вытяжки |
| 4 | Включение таймера "STAND ALONE (ОТДЕЛЬНЫЙ)"
Дисплей: Таймер "STAND ALONE (ОТДЕЛЬНЫЙ)" / Таймер варочных зон. |
| 5 | Увеличение/уменьшение времени таймера "STAND ALONE" (ОТДЕЛЬНЫЙ) / таймера варочных зон |
| 6 | Подключение таймера варочных зон
Индикатор подключенного таймера варочных зон |
| 7 | Включение функции Automatic Heat Up (автоматический нагрев). |

8	Включение функции Temperature Manager (управление температурой) (Warming Function (функция подогрева))
9	Пауза
10	Key Lock (блокировка кнопок)
11	Выбор Power Limitation (Ограниченная мощность)

ВАЖНАЯ ИНФОРМАЦИЯ

Все функции этой варочной поверхности спроектированы с соблюдением строгих норм безопасности. Поэтому:

- Некоторые функции не активируются или отключаются автоматически при отсутствии кастрюль на поверхности или при их неправильном размещении.

- В некоторых случаях активированные функции автоматически отключаются через несколько секунд, если для выбранной функции необходима дополнительная настройка (напр.: "Включить варочную поверхность" без функций "Выбор варочной зоны" и "Рабочая температура", либо "Функция Lock (блокировка)" или "Таймер").

Перед приближением к варочной зоне подождите, пока дисплей не погаснет.

Внимание! В случае (например) длительного использования выключение варочной зоны может не быть мгновенным, потому что она находится в фазе охлаждения. На дисплее варочной зоны появится

символ **H**, обозначающий эту фазу. Перед приближением к варочной зоне подождите, пока дисплей не погаснет.

ДИСПЛЕИ ВАРОЧНОЙ ЗОНЫ

На дисплеях, соответствующих варочным зонам, отображаются следующие данные:

Функция	Значение
Варочная зона включена	0
Power Level (Уровень мощности)	1...9-P
Residual Heat Indicator (Индикатор остаточного тепла)	H
Pot Detector (датчик наличия посуды)	U
Функция Temperature Manager (управление температурой) включена	U
Функция Пауза	
Функция Automatic Heat UP (автоматический нагрев)	A

ХАРАКТЕРИСТИКИ ВАРОЧНОЙ ПОВЕРХНОСТИ

• Safe Activation (безопасное включение)

Изделие включается только при наличии кастрюль в варочных зонах: процесс нагрева не запускается или прекращается при отсутствии или снятии кастрюль.

• Pot Detector (датчик наличия кухонной посуды)

Устройство автоматически определяет наличие кастрюль в варочных зонах.

• Safety Shut Down (Предохранительное отключение)

В целях безопасности каждая варочная зона имеет максимальное время работы, которое зависит от установленного уровня мощности.

• Residual Heat Indicator (индикатор остаточного тепла)

После выключения одной или нескольких варочных зон на наличие остаточного тепла указывает специальный сигнал на дисплее соответствующей зоны в виде

символа **H**.

ИСПОЛЬЗОВАНИЕ ВАРОЧНОЙ ПОВЕРХНОСТИ

Примечание: для активации любой функции необходимо предварительно активировать требуемую зону.

• Включение

Кратковременно нажмите (коснитесь) **1** ON/OFF (ВКЛ/ВЫКЛ) (1) на варочной панели/вытяжке:

загорится символ **1**. Если продолжить нажимать: на несколько секунд станут видны все доступные функции, после чего активными останутся только основные; остальные можно использовать, и они будут активированы позже, во время использования устройства.

ВАЖНО: все доступные функции будут подсвечиваться с небольшой яркостью, подсветка станет ярче только тогда, когда функция будет подключена.

Нажмите пиктограмму еще раз, чтобы выключить устройство.

Примечание: Данная функция является приоритетной по отношению ко всем остальным.

• Выбор варочных зон

Коснитесь (нажмите) область **Выбор/отображение (2)**, соответствующую требуемой варочной зоне.

• Power Level (уровень мощности)

Варочная панель имеет 9 уровней мощности. Коснитесь и проведите пальцами по панели выбора (3):

вправо для увеличения уровня мощности;

влево для уменьшения уровня мощности.

Заданный уровень мощности появится в области **Выбор/дисплей (2)**

• **Power Booster (усилитель мощности)**

Изделие имеет дополнительный уровень мощности (выше уровня **S**), который активируется на 5 минут, после чего мощность снижается до предыдущего уровня.

Коснитесь и проведите пальцами вдоль **Панели выбора (3)** (за пределы уровня **S**) для включения функции Power Booster (усилитель мощности). Уровень Power Booster (усилителя мощности) указан в области

Выбор/дисплей (2) символом **P**.

• **Таймер варочных зон**

Функция таймера варочных зон является обратным отсчетом, который можно задать в каждой варочной зоне, в том числе и одновременно. В конце заданного периода варочные зоны автоматически выключатся, а пользователя предупредит специальный звуковой сигнал.

Подключение функции таймера варочных зон

• Коснитесь (нажмите) области **Выбор/дисплей (2)** (уровень мощности отличный от нуля)

• Нажмите **(L)** (6) соответствующей варочной зоны

• Используйте символы **— +** (5) для установки времени таймера, который отображается в **зоне/дисплее (4)**; во время установки символ **(L)** (6) мигает.

Примечание : подождите 10 секунд, не нажимая никаких команд, чтобы запустился таймер варочных зон.

Примечание: еще одно длительное нажатие **(L)** (6) сбрасывает таймер варочной зоны.

При необходимости повторите действие для нескольких варочных зон:

в каждой варочной зоне можно задать различный таймер. На дисплее (4) появится обратный отсчет варочной зоны, выбранной на данный момент. Если не выбрано ни одной зоны, после нажатия на дисплей (4) появится обратный отсчет таймера "STAND-ALONE" (отдельный).

Когда таймер завершил обратный отсчет, подается звуковой сигнал и варочная зона отключается.

Для выключения таймера:

• выберите варочную зону (2)

• настройте продолжительность таймера на **0.00** с помощью **— +** (5).

Режим отображения обратного отсчета такой же, как у таймера STAND-ALONE.

• **Таймер «STAND ALONE» (отдельный)**

Функция таймера производит обратный отсчет времени независимо от варочных зон (а также от зоны вытяжки). Таймер включается нажатием на зону/дисплей (4).

Используйте символы **— +** (5) для установки времени таймера, который отображается в **Зоне/дисплее (4)**

Примечание : подождать 30 секунд и не нажимать никакую команду, чтобы запустился обратный отсчет.

Таймер можно настроить максимум на 1 (ч) и 59 (мин). Оставшееся время будет отображаться в **Зоне/дисплее (4)**; в конце обратного отсчета прозвучит звуковой сигнал.

Примечание: Когда обратный отсчет становится меньше 10 минут, после первой цифры на таймере появляется немигающая точка.

Отображаемое значение	Оставшееся время
1:35	1 ч 35 мин
1:35	1 мин 35 с

Для выключения таймера:

• выберите Зону/дисплей (4)

• настройте продолжительность таймера на ноль

0.00 с помощью **— +** (5)

• **Power Limitation (Ограниченная мощность)**

Функция ограничения мощности (Power Limitation) позволяет настраивать работу изделия на ограничение максимума потребления мощности, регулируя потребляемую мощность всех варочных зон так, чтобы общее потребление варочной поверхности не превышало заданного уровня.

Примечание: эта настройка должна производиться при выключенной варочной поверхности, без

предварительного нажатия кнопки **(I) ON/OFF (ВКЛ/ВЫКЛ)** (1), в момент подсоединения устройства к сети электропитания или после повторного подсоединения, в течение 2 последующих минут.

Для настройки функции Power Limitation (Ограничение мощности):

• нажмите **{ A }** (будет мигать только в течение первых 2 минут после включения устройства)

• продолжая удерживать нажатой, нажимайте по очереди все области **Выбор/дисплей (2)** варочных зон в следующей последовательности (**FL-2 -> FL-2**), как показано на рисунке:

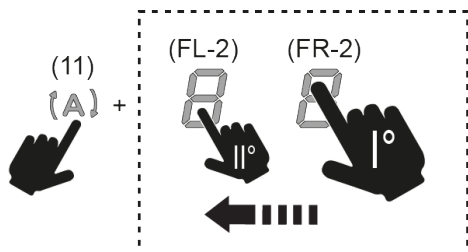

После этого на дисплее (FR-2) попеременно появляются

символы и , а на дисплее (FL-2) появится

• выберите дисплей (FR-2), загорится **Панель выбора (3)**, на которой нужно выбрать предпоследнюю вертикальную линию. На дисплее (FR-2) попеременно

появятся символы и

После этого можно будет изменить значение потребления тока варочной поверхности: выберите дисплей (FL-2), снова загорится **Панель выбора (3)**, на которой необходимо выбрать одно из трех доступных положений; исходя из этого выбора дисплей (FL-2)

будет отображать значение или

Ниже приведена таблица, которая соотносит отображаемое значение с максимальным потреблением тока поверхностью:

Отображаемое значение	Мощность (кВт)
	3,6 кВт (настройка по умолчанию)
	3,6 кВт
	3,1 кВт

для сохранения сделанного выбора нажимайте кнопку ON/OFF (ВКЛ/ВЫКЛ) (1), в течение 2 секунд; прозвучит длинный звуковой сигнал, подтверждающий выполнение настройки.

• **Key Lock (блокировка кнопок)**

Функция Key Lock позволяет блокировать настройки поверхности, чтобы избежать их случайного изменения. При этом уже установленные функции остаются активными.

Включение:

• нажмите (10) Повторите операцию для отключения.

Примечание: если в активном режиме Key Lock будет нажата любая другая функция, символ будет мигать, что означает действие функции и необходимость ее отключения для работы с варочной поверхностью.

• **Automatic Heat UP (автоматический нагрев)**

Функция Automatic Heat UP позволяет быстрее достичь заданную мощность. Используя данную функцию, можно обеспечить более быстрое приготовление, однако без риска пригорания пищи, поскольку температура не будет превышать установленное значение. Данная функция доступна для уровней

мощности от до

Включение:

• на включенной варочной зоне нажмите (7), на дисплее (2) появится мигающий символ , который чередуется с мощностью, установленной в варочной зоне.

При увеличении уровня мощности варочной зоны функция автоматического нагрева остается активной с новой настройкой температуры.

При уменьшении уровня мощности конфорки функция автоматического нагрева отключается.

Примечание: при одновременном выборе другой

варочной зоны символ (7) вернется к подсветке низкой яркости, теперь и в этой зоне можно активировать функцию. Функция в любом случае останется подключенной в зоне, где она уже была задана; об этом сигнализирует дисплей (2).

• **Пауза (пауза)**

Функция Пауза позволяет приостановить любую активную функцию на поверхности с уменьшением мощности до нуля.

Включение:

• нажмите (9), отобразится мигающий символ на дисплеях (2)

Для отключения функции:

• нажмите (9), загорится **Панель выбора (3)**

• нажмите/проведите по **Панели выбора (3)** для отключения функции.

Примечание: отключение восстанавливает состояние варочной поверхности перед паузой; варочная поверхность продолжает работу с теми же настройками, что были заданы ранее.

Примечание: если по прошествии 10 минут функцию паузы не отключить, варочная поверхность автоматически выключится.

• **Temperature Manager (Warming Function) (управление температурой, функция подогрева)**



Функция Temperature Manager управляет температурой, обеспечивая поддержание тепла при постоянной температуре на оптимизированном уровне мощности. Функция идеально подходит для поддержания в подогревом состоянии уже приготовленных блюд. Функция Temperature Manager активируется при первом

нажатии кнопки  (8).

На дисплее (2) зоны, работающей в режиме управления температурой, появится символ .

Примечание: при одновременном выборе другой

варочной зоны символ  (8) вернется к подсветке низкой яркости, теперь и в этой зоне можно активировать функцию. Функция в любом случае останется подключенной в зоне, где она уже была задана; об этом сигнализирует дисплей (2).

Еще раз нажмите  (8) для отключения и выключения, пока уровень, выведенный на дисплее (2), не станет .







Примечание: если в режиме управления температурой (функция подогрева) работает несколько зон, сначала выберите нужную зону с помощью Зоны выбора (2). Функцию также можно отключить с помощью панели выбора (3), установив уровень мощности на .

ТАБЛИЦА УРОВНЕЙ МОЩНОСТИ

Уровень мощности	Типология готовки	Применение (исходя из опыта и навыков готовки)
Макс. мощность	 9	Быстрый разогрев
	 8.9	Жарка - кипячение
Высокая мощность	 7.8	Поджаривание до золотистого цвета – поджаривание - кипячение - гриль
	 6.7	Поджаривание до золотистого цвета - варка – тушение – поджаривание - гриль
Средняя мощность	 4.5	Варка – тушение – поджарка - гриль
	 3.4	Варка – варка на медленном огне – сгущение - томление
	 2.3	Варка – варка на медленном огне – сгущение - томление
Низкая мощность	 1.2	Растапливание – размораживание – поддержание теплым - томление с добавлением масла/сливок
	 1	Растапливание – размораживание – поддержание теплым - томление с добавлением масла/сливок
ВЫКЛ	 0	Опорная поверхность

4. ТЕХНИЧЕСКОЕ ОБСЛУЖИВАНИЕ

Внимание! Перед началом любой операции по чистке или обслуживанию убедитесь, что варочные зоны выключены и что индикатор тепла погас.

УХОД ЗА ВАРОЧНОЙ ПОВЕРХНОСТЬЮ

• Очистка индукционной поверхности

Варочную панель следует чистить после каждого применения.

Важно:

- Не используйте жесткие губки, скребки. Их

использование, со временем, может повредить стекло.



- Не применяйте раздражающие химические deterгенты, такие как спреи для печей или пятновыводители.

• НЕ ПРИМЕНЯЙТЕ УСТРОЙСТВА ЧИСТКИ СТРУЕЙ ПАРА!!!

После каждого использования, дайте поверхности остыть и очистите её от накипи и остатков пищи. Сахар и продукты с высоким содержанием сахара повреждают варочную поверхность и должны быть удалены немедленно. Соль, сахар и песок могут оцарапать стеклянную поверхность. Применяйте мягкую ткань, бумажные полотенца для кухни или специальные продукты для варочных поверхностей (соблюдая инструкции производителя).

5. ТЕХПОДДЕРЖКА

ТАБЛИЦА ПОИСКА НЕИСПРАВНОСТЕЙ

Информационный код	Описание	Возможные причины	Способ устранения
	Зона управления отключается из-за слишком высокой температуры	Внутренняя температура электронных узлов слишком высокая	Дождитесь охлаждения поверхности перед повторным использованием
	Емкость непригодна	Утеря магнитных свойств	Снимите кастрюлю
	Проблемы связи между интерфейсом пользователя и индукционным модулем	Не поступает питание на модуль: кабель питания неправильно подключен или поврежден	Отсоедините варочную поверхность от сети питания и проверьте соединение
При появлении остальных сообщений об ошибках	Обратитесь в службу технической поддержки и сообщите код ошибки		

СЛУЖБА ТЕХНИЧЕСКОЙ ПОДДЕРЖКИ

Перед тем как обратиться в службу технической поддержки

1. Убедитесь, что невозможно самостоятельно устранить проблему с учетом информации, приведенной в разделе "Поиск неисправностей".

2. Выключите и включите устройство, чтобы убедиться, что проблема устранена.

Если после вышеупомянутых проверок проблема не устранена, обратитесь в ближайший сервисный центр.

Неухильно дотримуватися інструкцій, наведених в цьому посібнику. Відхиляється будь-яка відповідальність за можливі несправності, пошкодження або пожежі, які виникли при використанні пристрою внаслідок недотримання інструкцій, наведених в даному посібнику. Прилад призначений для побутового використання з метою приготування їжі та всмоктування парів, що утворюються під час приготування. Не дозволяється використовувати з іншою метою (напр. для опалення приміщення). Виробник не несе жодної відповідальності за неналежне використання або помилкове налаштування команд.

Пристрій може мати інший зовнішній вигляд, ніж той, що зображений на малюнках в цій інструкції, однак вказівки з використання, обслуговування і встановлення залишаються такими ж самими.

- Уважно прочитайте інструкції: вони містять важливу інформацію по встановленню, використанню та безпеці.
- Заборонено вносити зміни в електричну частину пристрою.
- Перед встановленням пристрою переконайтесь у відсутності пошкоджених компонентів. В іншому випадку, зверніться до продавця і не продовжуйте установку.
- Перед встановленням переконайтесь у відсутності пошкоджень пристрою. В іншому випадку, зверніться до продавця і не продовжуйте установку.

: деталі, позначені цим символом, можна придбати окремо у спеціалізованих дилерів.

: деталі, позначені цим символом, є додатковими аксесуарами, що постачаються лише в деяких моделях та можуть бути придбані на веб-сайтах www.elica.com і www.shop.elica.com.

1. БЕЗПЕКА ТА НОРМАТИВНІ ДОКУМЕНТИ

ЗАГАЛЬНІ ПРАВИЛА ТЕХНІКИ БЕЗПЕКИ

Увага! Уважно дотримуйтеся наступних інструкцій: ● Перш ніж виконувати будь-які монтажні роботи, виріб необхідно від'єднати від мережі. ● Установа або обслуговування повинні виконуватися кваліфікованим техніком, у відповідності до інструкцій виробника та з дотриманням діючих норм безпеки. Не ремонтуйте та не замінюйте частини виробу, якщо це не обумовлено в посібнику з використання. ● Заземлення виробу є обов'язковим згідно законодавства. ● Кабель живлення повинен бути достатньо довгим, щоб можна було підключити вбудований у меблі виріб до електромережі. - Щоб установка відповідала діючим нормам безпеки, потрібно встановити належний всеполюсний вимикач, який забезпечить повне відключення від мережі у

випадку перенапруги категорії III, у відповідності з правилами установки. ● Не використовувати трійники та подовжувачі. ● Після закінчення установки, користувач не повинен мати доступ до електричних компонентів приладу. ● Виріб та його доступні частини стають гарячими в процесі використання. - Будьте обережні, щоб не торкнутися нагрівальних елементів. ● Стежте, щоб діти не гралися з виробом; тримайте його подалі від дітей, тому що доступні частини можуть нагріватися під час використання. ● Носії кардіостимуляторів і активних імплантатів перед використанням індукційної робочої поверхні мають упевнитися в тому, що вона не перешкоджатиме нормальній роботі таких пристроїв. ● В процесі і після використання не торкайтесь нагрівальних елементів виробу. ● Уникайте контакту з тканинами та іншими легко займистими матеріалами до достатнього охолодження усіх частин виробу, існує ризик займання. ● Не ставте легкозаймисті матеріали на виріб або поряд з ним. ● Перегрітий жир та олія легко спалахнуть. Контролювати приготування їжі, багатої жиром і олією. ● Якщо на поверхні є тріщини, вимкніть виріб, щоб уникнути ураження електричним струмом. ● Виріб не призначений для роботи через зовнішній таймер або окрему систему дистанційного керування. ● Приготування їжі з жиром або олією на плиті без нагляду може бути небезпечним і призвести до пожежі. ● За процесом приготування їжі потрібно стежити. Процес короткострокового приготування потрібно постійно контролювати. ● НИКОЛИ не намагайтесь загасити вогонь за допомогою води. Вимкніть виріб і загасіть вогонь, наприклад, кришкою або протипожежною ковдрою. ● Небезпека виникнення пожежі: не ставте предмети на варильні поверхні. ● Не використовувати парові очищувачі, ризик ураження електричним струмом. ● Не ставте металеві предмети, такі як ножі, виделки, ложки та кришки на поверхню, оскільки вони можуть нагріватися. ● Перед підключенням виробу до електричної мережі: перевірте табличку з паспортними даними (на нижній частині пристрою), щоб упевнитися, що напруга і потужність відповідають значенням мережі та електричної розетки. У випадку сумнівів звернутися до кваліфікованого електрика.

Важливо: ● Після використання вимкніть робочу поверхню через панель управління, не покладаючись на детектор кухонного посуду. ● Уникайте розливу рідини; ля цього під час кип'ятіння або розігріву рідин зменшуйте подачу тепла. ● Не залишайте нагрівальні елементи включеними з порожніми каструлями і сковородами або без посуду. ● По завершенню приготування, вимкніть відповідну конфорку. ● Під час приготування в жодному разі не використовуйте алюмінієву фольгу, та в жодному разі не ставте продукти, упаковані в фольгу. Алюміній розплавиться і непоправно пошкодить ваш виріб. ● Ніколи не розігрівати консерви або бляшані банки з харчовими продуктами, попередньо не відкривши їх: вони можуть вибухнути! Це попередження стосується також всіх

інших типів варильних поверхонь. ● Використання високої потужності, наприклад функція Booster, не підходить для розігрівання деяких рідин, а саме олії для смаження. Надмірне тепло може бути небезпечним. В таких випадках рекомендується використовувати меншу потужність. ● Ємності потрібно ставити безпосередньо на варильну поверхню по центру. В жодному разі не ставити інші предмети між каструлею та робочою поверхнею. ● У випадку високих температур виріб автоматично зменшує рівень потужності конфорки. ● Перед виконанням будь-яких операцій з очищення або техобслуговування вимкніть прилад від електромережі, витягнувши вилку, або відключіть загальний автомат свого житла. ● При виконанні всіх операцій по установці і техобслуговуванню використовуйте робочі рукавички. ● Виробом можуть користуватися діти віком не менше, ніж 8 років, а також особи з обмеженими фізичними можливостями, сенсорними або розумовими, або такі, що не мають досвіду або знань, але лише під наглядом, або після того, як вони отримали відповідні інструкції щодо безпечного використання виробу та зрозуміли усю небезпеку, пов'язану з його використанням. ● Необхідно наглядати за дітьми, щоб вони не гралися з виробом. ● Очищення та обслуговування приладу не може виконуватися дітьми без нагляду. ● Виріб необхідно регулярно очищати як зсередини, так і ззовні (ПРИНАЙМНІ РАЗ НА МІСЯЦЬ); в будь-якому разі дотримуйтесь того, що прямо вказано в інструкціях з обслуговування. ● Смажити їжу потрібно з обережністю, щоб нагріте масло не спалахнуло. ● Увага! Коли робоча поверхня увімкнена, доступні частини приладу можуть нагріватися. ● Увага! Не підключайте прилад до електричної мережі до повного завершення операцій установки. ● Під час установки використовуйте тільки ті гвинти, що постачаються в комплекті з пристроєм, або, якщо вони не входять в комплект, придбайте правильний тип гвинтів. Використовуйте гвинти належної довжини, як зазначено в Керівництві по установці. ● Важливо зберігати цей посібник, щоб ви могли в будь-який час звернутися до нього. У випадку продажу, передачі або переміщення переконатися, що посібник залишиться разом з пристроєм.

⚠ ТБ ПРИ ПІДКЛЮЧЕННІ ДО ЕЛЕКТРОМЕРЕЖІ

● Від'єднайте виріб від джерела живлення. ● Установка повинна виконуватись кваліфікованим персоналом, озайомленим з чинними нормами з питань установки і безпеки. ● Виробник відхиляє будь-яку відповідальність за шкоду, завдану людям, тваринам або речам, що виникла в результаті недотримання вказівок, наведених в даному розділі. ● Кабель живлення повинен бути достатньо довгим щоб забезпечити зняття варильної поверхні з робочої поверхні. ● Переконайтеся, що напруга, що вказана на таблиці, розташованій на зворотній стороні виробу, відповідає напрузі в будинку, де він буде встановлений. ● Не використовуйте подовжувачі. ● Електричний кабель заземлення

повинен бути на 2 см довшим від інших кабелів. ● У разі, коли пристрій не поставляється з кабелем живлення, використовуйте інший кабель з мінімальним перерізом провідника 2,5 мм² для потужності до 5500 Вт; а для більших потужностей переріз повинен становити 4 мм². ● В жодному з місць кабель не повинен досягати температури на 50 °С вище за температуру навколишнього середовища. ● Виріб призначений для постійного підключення до електромережі, тому потрібно зробити стаціонарне підключення через стандартний багатополосний перемикач, який забезпечує повне відключення від електричної мережі в умовах перенапруги категорії III і легкий доступ після установки.

● **Увага!** Заміна з'єднувального кабелю повинна проводитися авторизованим сервісним центром або особою з подібною спеціалізацією.

● **Увага!** Перед тим, як під'єднувати контур до мережі і перевіряти правильність роботи, завжди перевіряйте, щоб мережевий кабель був правильно змонтований.

⚠ ТБ ДЛЯ МОНТАЖНИХ РОБІТ

● Як електричний, так і механічний монтаж повинен виконуватися спеціалізованим персоналом.

● **Перед початком установки:** Після розпакування виробу переконайтеся, що він не був пошкоджений під час транспортування, а в разі виникнення проблем зверніться до дилера або до служби підтримки клієнтів, перш ніж почати установку. Переконайтеся, що куплений виріб підходить за розміром для обраної зони установки. Переконайтеся, що всередині упаковки немає супутніх матеріалів (наприклад, конвертів із гвинтами, гарантій тощо) (з метою транспортування), їх слід вилучити та зберігати, якщо це необхідно. Також переконайтеся, що поблизу місця установки є електрична розетка

● **Підготовка меблів для вмонтування:**

● Виконайте всі роботи з вирізання отворів в меблях, перш ніж вставляти варильну поверхню, і обережно видаліть стружку або залишки тирси.

Мінімальна відстань між варильною поверхнею та стіною має бути щонайменше 50mm спереду, щонайменше 50mm збоку та щонайменше 550mm відносно верхніх навісних шафок.

NB: при плануванні простору слід дотримуватися вказівок виробника кухні.

● **Важливо:** використовуйте однокомпонентний герметик (S), який витримує температуру до 250°. Перед монтажем слід ретельно очистити поверхні, що підлягають склеюванню, та видалити будь-які речовини, які можуть знизити адгезію (напр., антиадгезиви, консерванти, жири, олія, порохки, залишки старого клею і т.д.). Клей необхідно розподілити рівномірно по всьому периметру рами. Після склеювання залиште клей висихати приблизно на 24 години.

● **Увага!** Неправильна установка гвинтів і кріпильних виробів, не у відповідності до цих інструкцій, може призвести до небезпеки ураження електричним

струмом.

● **Примітка:** для правильного монтажу виробу доцільно проклеїти труби клейкою стрічкою, яка має такі характеристики: еластична плівка з м'якого ПВХ з клеєм на акрилатній основі, має відповідати стандарту DIN EN 60454, вогнестійка; має відмінну стійкість до старіння, стійка до різких перепадів температури, можна використовувати при низьких температурах.

УТИЛІЗАЦІЯ ПІСЛЯ ЗАКІНЧЕННЯ ТЕРМІНУ СЛУЖБИ



Цей апарат маркований класифікаційним символом відповідно до Директиви 2012/19/ЄС - UK SI 2013 No.3113, Про відходи електричного та електронного обладнання (WEEE).

Контролюючи, щоб цей продукт утилізували належним чином. Користувач допомагає запобігти можливим негативним наслідкам для навколишнього середовища і здоров'я. Символ на самому виробі або супроводжувальній документації вказує, що при утилізації даного виробу з ним не можна поводитися як з будь-якими іншими побутовими відходами. Натомість його слід віддавати у відповідний пункт прийому електричного та електронного обладнання для подальшої утилізації. Утилізуйте його відповідно до місцевих правил утилізації відходів. За більш докладнішою інформацією про правила поводження з такими виробами, їх утилізації та переробки звертатися в місцеві органи влади, в службу по утилізації відходів або в магазин, в якому був придбаний даний пристрій.

НОРМАТИВНІ ДОКУМЕНТИ

Цей прилад, призначений для контакту з харчовими продуктами, відповідає регламенту (ЄС) № 1935/2004 і розроблений, виготовлений і розміщений на ринку відповідно до вимог техніки безпеки Директиви 2014/35/ЄС про низьку напругу, вимог щодо захисту, викладених у Директиві «EMC» 2014/30/ЄС.

2. ВИКОРИСТАННЯ

Система індукційного приготування заснована на фізичному явищі магнітна індукції. Ключовою особливістю цієї системи є пряма передача енергії від генератора до каstrулі.

Переваги: У порівнянні з електричними поверхнями, ваша індукційна поверхня є: **Безпечнішою:** менша температура на поверхні скла. **Швидшою:** менший час розігріву їжі. **Точнішою:** поверхня негайно реагує на ваші команди. **Ефективнішою:** 90 % енергії, що споживається, перетворюється на тепло. Крім того, коли ви знімаєте каstrулю з поверхні, подача тепла одразу переривається, уникаючи непотрібного розсіяння тепла.

● Ємності для приготування



Використовуйте лише посуд із цим символом.

Важливо:

щоб уникнути незворотного пошкодження варильної поверхні не використовуйте посуд:

- з нерівним дном;
- металевий з емальованим дном;
- з шорстким дном, щоб уникнути подряпин на варильній поверхні;
- ніколи не ставте гарячі каstrулі і сковорідки на панель управління варильною поверхнею.
- Не всі каstrулі, придатні для індукційних панелей, досить ефективні унаслідок того, що їх дна не повністю виготовлені з феромагнітних матеріалів! Купуючи посуд, проконтролюйте, щоб:
- дно було повністю виготовлене з феромагнітних матеріалів. Інакше падає ефективність і рівномірність теплопередачі, а температура поверхні посуду може бути невідповідною;

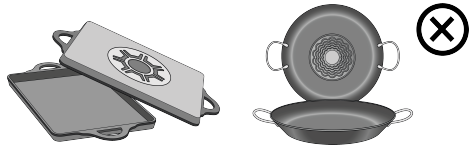

- дно не містило алюмінію: посуд не розігріватиметься індукторами, або вони її взагалі не виявлять;



- дна не виявилися нерівними і з шорсткою поверхнею;
- вони зменшують поверхню контакту індуктора з посудом, знижуючи ефективність нагріву і погіршуючи результати приготування.

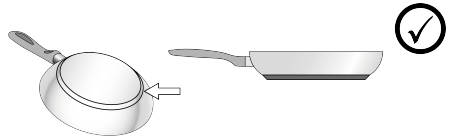

● Існуючі ємності

Можна перевірити, чи володіє матеріал каstrулі магнітними властивостями за допомогою простого магніту. Каstrулі, які не мають магнетизму, не придатні для використання. І в цьому випадку мають силу вказівки попереднього параграфа.

● **Рекомендовані діаметри дна каструль**

ВАЖЛИВО: якщо каструлі не належних розмірів варильні зони не вмикаються. Щоб взнати, яким є мінімальний діаметр посуду для готування в кожній окремій зоні, див. ілюстровану частину даного керівництва.

Увага: Щоб зберегти ефективність приготування та якість продукту, НЕ рекомендується використовувати індукційні адаптери.

● **Енергозбереження**

Використовуйте сковорідки та каструлі з діаметром дна, що дорівнює діаметру зони готування. Використовуйте тільки каструлі та сковорідки з плоским дном. - По можливості накривайте каструлі кришкою під час приготування. Готуйте овочі, картоплю тощо у невеликій кількості води, щоб скоротити час приготування. Використання скороварки ще більше зменшує споживання енергії та час приготування. Розмістіть каструлю в центрі зони готування, позначеної на поверхні.

3. РОБОТА ПРИСТРОЮ

ПАНЕЛЬ УПРАВЛІННЯ

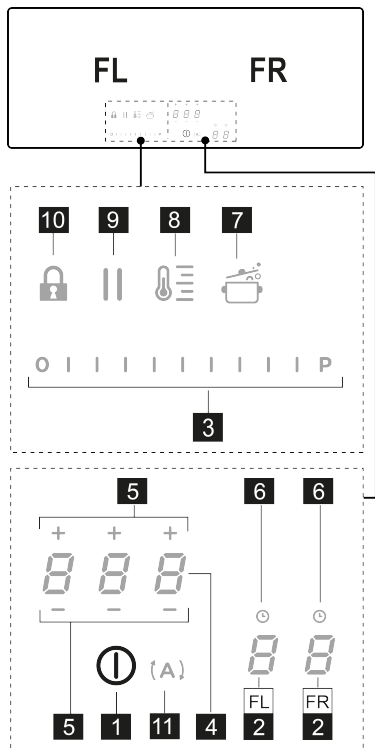

К.	Функція
1	ON/OFF варильної поверхні / витяжки для робочої поверхні
2	Вибір варильної зони / Дисплей варильної зони
3	Підвищення / Пониження рівня потужності варива і швидкості (потужності) витяжки Відображення рівня потужності варива і швидкості (потужності) витяжки
4	Включення таймера "STAND ALONE (ОКРЕМИЙ)" Дисплей: Таймер "STAND ALONE (ОКРЕМИЙ)" / Таймер варильних зон.
5	Збільшення/зменшення часу таймера "STAND ALONE" (ОКРЕМИЙ) / таймера варильних зон
6	Активація таймера конфорок / варильних зон Індикатор роботи таймера конфорок
7	Активація Automatic Heat Up (Автоматичного підігріву)
8	Активація Temperature Manager (менеджера температури) (Warming Function(Функція підігріву))
9	Пауза
10	Key Lock (Блокування клавіш)
11	Вибір power limitation (обмеження потужності)

ВАЖЛИВА ІНФОРМАЦІЯ

Всі функції цієї варильної поверхні розроблені із дотриманням найсуворіших норм безпеки. З цієї причини:

- Деякі функції не активуються, або автоматично вимикаються при відсутності посуду на конфорках, або коли вони погано розташовані.

- В інших випадках активовані функції автоматично відключаються через декілька секунд, коли обрана функція вимагає подальшого вводу параметрів, а налаштування не відбувається (наприклад .: "Увімкніть варильну поверхню" без "Оберіть конфорку" та "Робоча температура", чи "Функція Lock" або "Timer").

Зачекайте, щоб дисплей вимкнувся, перш ніж наблизитися до конфорки.

Увага! У разі (наприклад) тривалого використання, вимкнення конфорки не відбувається негайно, тому що триває етап охолодження; на дисплеї конфорок

з'являється символ **H**, який вказує на те, що наразі триває цей етап. Зачекайте, щоб дисплей вимкнувся, перш ніж наблизитися до конфорки.

ДИСПЛЕЙ КОНФОРОК

на дисплеях, що відносяться до конфорок, вказується:

Функція	Значення
Конфорка увімкнена	0

Power Level (Рівень потужності)			
Residual Heat Indicator (Індикатор залишкового тепла)			
Pot Detector (Детектор посуду)			
Функція Temperature Manager активована			
Функція паузи			
Функція Automatic Heat Up (Автоматичного підігріву)			

ХАРАКТЕРИСТИКИ ПОВЕРХНІ

● **Safe Activation** (Безпечна активація)

Пристрій вмикається тільки за наявності каstrулі на конфорках: процес нагрівання не запускається або переривається в разі відсутності або видалення посуду.

● **Pot Detector** (Детектор посуду)

Пристрій автоматично визначає наявність каstrулі на конфорках.

● **Safety Shut Down** (Безпечне вимкнення)

З міркувань безпеки, кожна конфорка має максимальний час роботи, який залежить від встановленого рівня потужності.

● **Residual Heat Indicator** (Індикатор остаточного тепла)

Після вимкнення однієї або декількох варильних зон на наявність залишкового тепла вказує спеціальний сигнал на дисплеї відповідної зони у вигляді символу

ВИКОРИСТАННЯ ВАРИЛЬНОЇ ПОВЕРХНІ

Примітка: Для активації будь-якої функції, спочатку необхідно активувати потрібну конфорку

● **Увімкнення**

Коротко натисніть (доторкніться) **ON/OFF (ВВІМК/ВИМК)(1)** варильної поверхні/витажки: загориться

символ . **Якщо продовжити натискати:** всі доступні функції стануть видимими на деякий час, після чого активними залишаться лише основні; інші можна використовувати, і вони будуть активовані пізніше, під час використання пристрою.

ВАЖЛИВО: всі доступні функції будуть освітлені слабким світлом, що стане більш інтенсивним лише тоді, коли вони будуть активовані.

Натисніть цю кнопку ще раз для вимкнення

Примітка: Ця функція має пріоритет над усіма іншими.

● **Вибір конфорки**

Торкніться (натисніть) зони **Вибір/Дисплей (2)**, що відповідає бажаній конфорці.

● **Power Level (рівень потужності)**

Варильна поверхня має 9 рівнів потужності. Торкніться і проведіть пальцями по **Панелі вибору (3):**

у напрямку праворуч, щоб збільшити рівень потужності; у напрямку ліворуч, щоб зменшити рівень потужності.

Встановлений рівень потужності відобразиться в зоні **Вибір/Дисплей (2)**

● **Power Booster** (Підсилювач потужності)

Вибір оснащений додатковим рівнем потужності (окрім рівня) , який залишається активним протягом 5 хвилин, після чого потужність повертається до попереднього рівня.

Торкніться та проведіть пальцями вздовж **Панелі вибору (3)** (вище рівня) та активуйте підсилювач потужності Power Booster (підсилювач потужності). Рівень Power Booster (підсилювач потужності) відображається в зоні Вибір/Дисплей (2) символом

● **Таймер конфорок**

Функція таймера конфорок – це зворотній відлік часу, який можна налаштувати для кожної конфорки, навіть одночасно. По завершенню встановленого періоду часу конфорки вимикаються автоматично і користувач поперджається звуковим сигналом.

Активация функції Timer конфорок

• Торкніться (натисніть) зону **Вибір/Дисплей (2)** (рівень потужності, відмінний від нуля)

• Натисніть (6), що відповідає конфорці

• Використовуйте символи (5), щоб встановити тривалість відліку таймера, яка відображається в **зоні/дисплеї (4)**; під час встановлення символ (6) блимає.

Примітка: зачекайте 10 секунд, не натискаючи жодної іншої команди, щоб запустився Таймер конфорок.

Примітка: якщо знову натиснути і утримувати (6) , таймер конфорки скидається.

При бажанні, повторіть операцію для декількох конфорок:

для кожної конфорки можна налаштувати різний час таймера; на дисплеї (4) з'явиться зворотній відлік конфорки, обраної в цей момент; якщо не була вибрана жодна конфорка, натискаючи на Дисплей (4) відображається зворотній відлік таймера «STAND-ALONE» (ОКРЕМОГО).

Коли таймер завершить зворотній відлік, видається звуковий сигнал і конфорка вимикається.

Для вимкнення Timer:

• оберіть конфорку (2)

• встановіть тривалість таймеру на , за

допомогою — + (5).

Режим відображення зворотного відліку такий самий, як і в таймері «STAND-ALONE»

• **Ввімкнення таймера «STAND ALONE (ОКРЕМИЙ)»**

Функція Timer - це зворотній відлік незалежно від конфорок (та витяжки).

Таймер активується натисканням на Зону/Дисплей (4).

Використовуйте символи — + (5), щоб встановити час таймера, який відображається в Зоні/Дисплеї (4)

Примітка: зачекайте 10 секунд, не натискаючи жодної іншої команди, щоб почався зворотний відлік.

Таймер можна налаштувати максимум на 1 (год) і 59 (хв.). Час, що залишився, буде відображатися в Зоні/Дисплеї (4); в кінці зворотного відліку пролунає звуковий сигнал.

Примітка: Коли зворотний відлік стає менше 10 хвилин, після першої цифри в таймері з'являється фіксована точка.

Значення на дисплеї	Час, що залишився
1:35	1 год. і 35 хв.
1.35	1 хв. і 35 с.

Для вимкнення Timer:

• виберіть Зона/Дисплей (4)

• встановіть тривалість таймера на нуль 0.00, за допомогою — + (5)

• **Power Limitation** (обмеження потужності)

Функція Power Limitation (обмеження потужності) дозволяє налаштувати роботу приладу, обмежуючи максимальне споживання та регулюючи потужність споживання всіх увімкнених конфорок таким чином, щоб загальне споживання варильної поверхні не перевищувало максимальний налаштований рівень споживання енергії.

Примітка: налаштування повинно відбуватися на

вимкненій поверхні, не натискаючи кнопку Ⓛ ON/OFF (ВВІМК/ВИМК) (1), в момент під'єднання плити до електромережі або під час повторного увімкнення самої електромережі протягом 2 наступних хвилин.

Для налаштування Power Limitation (обмеження потужності):

- натисніть { A } (який буде блимати лише протягом перших 2 хвилин після ввімкнення пристрою)
- продовжуючи утримувати, натисніть по черзі всі області **Вибору/Дисплей (2)** конфорок у такій послідовності (FL-2 -> FR-2), як показано на зображенні:

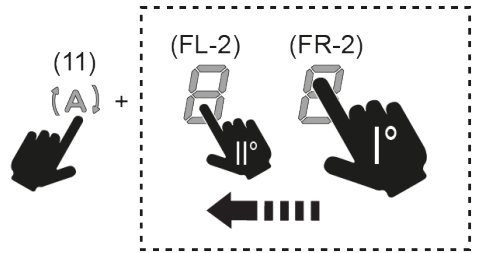

У цей момент на дисплеї (FR-2) по черзі відобразитимуться символи 0 та 0, а на дисплеї

(FL-2) відобразитиметься символ 0

• виберіть Дисплей (FR-2), засвітиться **Панель вибору (3)**, на якій потрібно вибрати передостанній вертикальний рядок; Тепер на дисплеї (FR-2) по черзі

з'являтимуться символи 0 та 0.

У цей момент можна буде змінити значення поглинання варильної панелі: виберіть Дисплей (FL-2), знову засвітиться **панель вибору (3)**, з якої потрібно вибрати одне з трьох доступних положень на основі цього вибору дисплей (FL -2) відобразить значення між 0 та 2.

Нижче наведено таблицю, яка пов'яже відображене значення з максимальним поглинанням варильної поверхні:

Значення дисплеї	на Потужність (кВт)
0	3,6 кВт (налаштування за замовчуванням)
1	3,6 кВт
2	3,1 кВт

Щоб зберегти зроблений вибір, натисніть кнопку **ON/OFF (ВВІМК/ВИМК) (1)** на 2 секунди; ви почуєте тривалий звуковий сигнал, що підтверджує збереження налаштування.

• **Key Lock** (блокування кнопок)

Блокування Key Lock дозволяє заблокувати налаштування поверхні, щоб запобігти випадковому порушенню налаштувань, залишаючи активними все налашовані функції.

Активізація:

• натисніть 🔒 (10), Для вимкнення повторіть операцію.

Примітка: якщо під час активної функції блокування кнопок Key Lock, натиснута будь-яка інша функція,



символ 🔒 блиматиме, що означає, що ця функція використовується, і, якщо необхідно працювати з поверхнею, її слід вимкнути.

• Automatic Heat UP (автоматичний підігрів)

Функція Automatic Heat UP (автоматичний підігрів) дозволяє швидше довести потужність до бажаного рівня. За допомогою цієї функції ви матимете перевагу більш швидкого приготування страв, але не ризикуючи отримати підгорілу страву, тому що температура не перевищує встановлений рівень. Ця функція доступна

для рівнів потужності від  до .

Активіація:

• увімкнувши конфорку, натисніть  (7), на дисплеї з'явиться символ  (2), що блимає, який чергується з рівнем потужності, встановленою для конфорки.

При збільшенні рівня потужності конфорки: функція автоматичного підігріву залишається активною з новою установкою температури;

При зменшенні рівня потужності конфорки: функція автоматичного підігріву вимикається.



Примітка: якщо одночасно обрати іншу конфорку,

символ  (7) знову загориться слабким світлом, і можна буде перейти, також для цієї конфорки, до активації функції; у будь-якому випадку функція залишається активною в зоні, для якої вона була встановлена, як відображається на дисплеї (2).

• Пауза

Функція Пауза дозволяє призупинити будь-яку функцію, увімкнену на панелі, зводячи до нуля потужність варіння.

Активіація:

• натисніть  (9), після чого відобразиться символ , що блимає, на дисплеях (2)

Щоб вимкнути функцію:

• натисніть  (9), засвітиться Панель вибору (3).

• натисніть/проведіть по Панелі вибору (3), щоб відключити функцію.

Примітка: відключення відновлює ті налаштування плити, що були до паузи, плита продовжує працювати з такими ж налаштуваннями, що були встановлені раніше.

Примітка: якщо за 10 хвилин функція паузи не буде вимкнена, поверхня вимикається автоматично.

• Temperature Manager (управління температурою) (Warming Function) (функція підігріву)

Temperature Manager - це функція управління, яка дозволяє підтримувати тепло на постійній температурі на оптимальному рівні потужності; ідеально підходить для зберігання готової їжі в теплому стані. Функція Temperature Manager активується при першому

натисканні кнопки  (8).

На дисплеї (2) конфорки, що працює в даний час у

режимі Temperature Manager, з'являється символ .

Примітка: якщо одночасно обрати іншу конфорку,

символ  (8) знову загориться слабким світлом, і можна буде перейти, також для цієї конфорки, до активації функції; у будь-якому випадку функція залишається активною в зоні, для якої вона була встановлена, як відображається на дисплеї (2).

Натисніть ще раз  (8), щоб відключити та вимкнути,

поки на Дисплеї (2) не буде відображатися рівень .

Примітка: якщо в режимі Temperature Manager (Warming Function) працює кілька зон, спочатку виберіть потрібну зону за допомогою зони вибору (2). Функцію також можна вимкнути за допомогою Панелі вибору

(3), довівши рівень потужності до .

ТАБЛИЦІ РІВНІВ ПОТУЖНОСТІ

Рівень потужності		Типологія варіння	Застосування (виходячи з досвіду та навичок готування)
Макс. потужність		Швидке розігрівання	під'їм температури їжі протягом короткого періоду часу до швидкого закипання в разі води або швидкого розігрівання різних кулінарних рідин
		Жарити – кип'ятити	підрум'янення, початок готування, жаріння продуктів швидкого заморожування, швидке кип'ячення
Висока потужність		Підрум'янення - обсмажування - кип'ятіння - гриль	підсмажування, підтримка інтенсивного кипіння, вариво і жаріння як на грилі (ненадовго, 5-10 хвилин)
		Підрум'янення - вариво - тушкування - обсмажування - гриль	підсмажування, підтримка несильного кипіння, жаріння як на грилі (середній тривалості, 10-20 хвилин), попереднє підігрівання приладдя
Середня потужність		Варити – тушувати – піджарювати - гриль	тушкування, підтримка слабого кипіння, вариво (тривале), дуже повільне тушкування пасти
		Варити – кип'ятити на повільному вогні – згущувати - дуже повільне тушкування	тривалі варива (рис, соуси і підливки, печеня, риба) в кулінарних рідинах (напр., вода, вино, бульйон, молоко), томління макаронних виробів
		Варити – кип'ятити на повільному вогні – згущувати - дуже повільне тушкування	тривалі готування (об'єми менше одного літра: рис, соуси, підливки, печеня, риба) в кулінарних рідинах (напр., вода, вино, бульйон, молоко)
Низька потужність		Розтоплення – розморожування – підтримка теплим - томління з додаванням масла/вершків	розтоплення масла, делікатне топлення шоколаду, розмороження малорозмірних харчових продуктів
		Розтоплення – розморожування – підтримка теплим - томління з додаванням масла/вершків	підтримка тепла в невеликих порціях тільки що приготованої їжі, підтримка температури посуду до сервіровки, томління і доведення до кондиції різотто
ВИМК		Опорна поверхня	Варильна поверхня в режимі готовності (stand-by) або вимкнена (можлива наявність залишкового тепла після закінчення готування, про що сигналізує індикація H-L-O)

4. ТЕХОБСЛУГОВУВАННЯ

Увага! Перед початком будь-якої операції з чищення або техобслуговування, переконайтеся, що конфорки вимкнені і що лампочка-індикатор тепла не світиться.

ДОГЛЯД ЗА ВАРИЛЬНОЮ ПОВЕРХНЕЮ

● Очищення індукційної поверхні

Варильну панель слід чистити після кожного використання.

Важливо:



- Не використовуйте абразивні засоби, металеві губки. Їх використання з часом може пошкодити скло.
- Не застосовуйте подразні хімічні мийні засоби, такі як спреї для печей або засоби для виведення плям.
- **НЕ ВИКОРИСТОВУЙТЕ ПАРОВІ ОЧИСНИКИ!!!**

Після кожного використання, залиште поверхню охолоджуватися та прочистіть її, щоб видалити накіп та

плями, що з'явилися від залишків їжі. Цукор та продукти з високим вмістом цукру пошкоджують варильну поверхню, їх потрібно негайно видаляти. Сіль, цукор і пісок можуть подряпати скляну поверхню. Використовуйте м'яку тканину, паперові рушники для кухні або спеціальні засоби для очищення поверхні (дотримуватися вказівок Виробника).

5. ПІДТРИМКА

ТАБЛИЦЯ УСУНЕННЯ НЕСПРАВНОСТЕЙ

Інформаційний код	Опис	Можливі причини	Спосіб усунення
	Зона управління вимикається через занадто високу температуру	Внутрішня температура електронних деталей є занадто високою	Зачекайте, поки робоча поверхня охолоне, перш ніж використовувати її знову
	Непридатна ємність	Втрата магнітних властивостей	Зніміть каструлю
	Проблеми комунікації між призначеним для користувача інтерфейсом і модулем індукції	До модуля не подається електричний струм; шнур живлення підключено неправильно або він несправний	Відключити поверхню від мережі та перевірте підключення
Для всіх інших повідомлень про помилки	Подзвонити в технічну службу і повідомити код помилки		

СЛУЖБА ТЕХНІЧНОЇ ДОПОМОГИ

Перед тим, як звернутися в Службу технічної допомоги:

1. Переконайтеся, що ви не можете самостійно усунути проблему, спираючись на вказівки, описані в "Пошуку несправностей".
2. Вимкніть та увімкніть пристрій, щоб переконатися що проблема була усунута.

Якщо після вищезгаданих перевірок проблему не вдалося усунути, зверніться до найближчої Служби технічної допомоги.

Осы нұсқаулықта берілген нұсқауларды қатаң қадағалаңыз. Өндіруші осы нұсқаулықтағы нұсқауларды орындамау салдарынан туындаған ақаулар, зақымдар немесе өрт үшін ешбір жауапкершілікті мойнына алмайды. Бұл құрылғы тек үй жағдайында тамақ пісіру үшін пайдалануға арналған және тамақ пісіру кезінде түтінді сорып алады. Басқа мақсаттарда пайдалануға болмайды (мысалы, бөлмені жылыту үшін). Өндіруші осы өнімді дұрыс пайдаланбау немесе дұрыс баптамаудан туындайтын жауапкершілікті мойнына алмайды.

Бұл өнім оқулықтағы суреттерде берілгеннен өзгеше эстетикалық функцияларға ие болуы мүмкін, алайда, жұмыс істеуі, техникалық қызмет көрсету және орнату бірдей болады.

- Нұсқауларды мұқият оқыңыз: онда орнатуға, іске қосуға және қауіпсіздікке қатысты маңызды ақпарат беріледі.
- Құрылғыға электрлік өзгерістер жасамаңыз.
- Құрылғыны орнатпас бұрын, оның ешбір бөлігінің зақымдалмағанына көз жеткізіңіз. Болмаса дилерге хабарласып, орнатуды тоқтатыңыз.
- Орнатпас бұрын құрылғының зақымданбағанына көз жеткізіңіз. Болмаса дилерге хабарласып, орнатуды тоқтатыңыз.

 осы таңбамен белгіленген бөлшектерді мамандандырылған дилерлерден бөлек сатып алуға болады.

* : бұл таңбамен белгіленген бөлшектер тек кейбір модельдермен бірге жеткізілетін қосымша керек-жарақтар болып табылады және оларды www.elica.com және www.shop.elica.com сайттарынан сатып алуға болады.

1. ТЕХНИКАЛЫҚ ҚАУІПСІЗДІК ЕРЕЖЕЛЕРІ

ЖАЛПЫ ҚАУІПСІЗДІК ЕРЕЖЕЛЕРІ

Ескеріңіз! Келесі нұсқауларды қатаң сақтаңыз: ● Кез келген орнату жұмысын орнатпас бұрын құрылғы розеткадан ажыратылуы керек. ● Орнатуды немесе жөндеуді өндірушінің нұсқауларына және жергілікті қауіпсіздік ережелеріне сәйкес білікті маман орындауы керек. Пайдалану нұсқаулығында басқаша көрсетілмесе, бөл өнімінің ешбір бөлігін жөндеуге не ауыстыруға болмайды. ● Заң бойынша бұл өнім жерге тұйықталуы тиіс. ● Корпус ішіне кірістірілген бұл өнімді розеткаға қосу мүмкін болуы үшін қуат кабелі жеткілікті ұзын болуы тиіс. ● Орнату жұмыстары қолданыстағы қауіпсіздік ережелеріне сәйкес келуі үшін, монтаж ережелеріне сәйкес, кернеу III санаттан асып кеткен кезде электр қуатының толық ажыратылуына кепілдік беретін, қолдануға рұқсат етілген көп полярлы

автоматты ажыратқыш орнатылуы қажет. ● Бірнеше розеткалы ұзартқышты немесе басқа да ұзартқыш сымдарды қолданбаңыз. ● Орнату аяқталғаннан кейін, электрлік бөлшектер одан әрі пайдаланушыға қолжетімді болмауы керек. ● Қолдану кезінде осы өнім мен оның қолжетімді бөлшектері ыстық болуы мүмкін. Қыздырушы элементтерді ұстамаңыз. ● Балалардың осы өніммен ойнамауын қадағалаңыз; қолданыс кезінде қолжетімді бөлшектер ыстық болуы мүмкін болғандықтан, балаларды қауіпсіз қашықтықта ұстаңыз және оларды қадағалаңыз. ● Кардиостимуляторлары мен қосулы импланттары бар адамдар индукциялық плитаны пайдаланбас бұрын кардиостимуляторларының осы өніммен үйлесімді екенін тексеруі керек. ● Пайдалану кезінде және одан кейін осы өнімнің қыздыру элементтеріне қол тигізбеңіз. ● Майлықтар немесе басқа жанғыш материалдармен жанасуына жол бермеңіз, өнімнің барлық компоненттері жеткілікті салқындағанша өрт қаупі болады. ● Жанғыш материалдарды өнімге немесе оның жанына қоймаңыз. ● Қатты қызған тоң майлар мен сұйық майлар тез жанғыш болады. Майлы тағамдарды дайындау кезінде сақ болыңыз. ● Егер плита бетінде жарықтар пайда болса, тоқ соғу қаупін болдырмас үшін өнімді дереу өшіріңіз. ● Бұл өнім сыртқы таймермен немесе бөлек қашықтан басқару жүйесімен жұмыс істеуге арналмаған. ● Плита тамақ пісіргенде ондағы майды немесе тоңмайды қараусыз қалдыру қауіпті болуы және өртке әкелуі мүмкін. ● Тамақ пісіру процесін қадағалап тұру қажет. Қысқа пісіру процесі үнемі бақылануы қажет. ● Өртті ЕШҚАШАН сүмен өшіру әрекетін жасауға болмайды. Оның орнына құрылғыны өшіріп, өртті қақпақ не өртке тәзімді жалпқыш мата сияқты нәрсемен бүркеңіз. ● Өрт қаупі: заттарды пісіру беттеріне қоймаңыз. ● Бу тазартқыштарды пайдаланбаңыз, тоқ соғу қаупі бар. ● Пышақтар, шанышқылар, қасықтар немесе қақпақтар сияқты металл заттарды плитаға салмаңыз, себебі олар қызып кетуі мүмкін. ● Құрылғыны желіге қоспас бұрын: кернеу мен қуаттың розеткадан келетін қуатқа сәйкес келетініне және розетканың өлшемінің де сәйкес екеніне көз жеткізу үшін деректер тақтайшаны (құрылғының төменгі жағында) оқыңыз. Күмәніңіз болса, білікті электр маманымен кеңесіңіз.

Маңызды: ● Пайдаланғаннан кейін, плитаны басқару құрылғысымен өшіріңіз, таба детекторына сенбеңіз. ● Сұйықтықтың тасып кетуіне жол бермеңіз, сондықтан сұйықтық қайнағанда немесе қыздырғанда отты өшіріңіз. ● Қыздыру элементтері қосулы кезде бос кәстрөлдерді және табаларды немесе кез келген ыдыс-аяқты қалдырып кетпеңіз. ● Пісіру аяқталғаннан кейін тиісті пісіру аймағын өшіріңіз. ● Тамақ пісіру үшін ешқашан алюминий фольганы пайдаланбаңыз және алюминийге оралған тағамдарды плитаға тікелей ешқашан қоймаңыз. Алюминий еріп, өнімніңізге түзелмейтін зиян келтіруі мүмкін. ● Тағамдар салынған қауашақтарды ашылмаған күйінде қыздыруға болмайды, олар жарылуы мүмкін! Бұл ескерту барлық плита түрлеріне қатысты. ● Тездету (Booster)

функциясы сияқты жоғары ток деңгейін тамақты қуыруға арналған май сияқты сұйықтықтарды қыздыру үшін пайдалануға болмайды. Шамадан тыс қызу қауіпті болуы мүмкін. Мұндай жағдайларда төмен қуат деңгейін пайдалануыңызды ұсынамыз. ● Ыдыс-аяқ тікелей пісіру бетіне орнатылуы және ортаға туралануы керек. Ешқандай жағдайда кәстрөл мен плитаның арасына басқа заттарды қоймаңыз. ● Егер температура жоғарыласа, өнімнің пісіру бөліктерінің қуат деңгейі автоматты түрде төмендейді. ● Тазалау немесе техникалық қызмет көрсету бойынша кез келген жұмысты жүргізер алдында ашаны розеткадан тартып немесе желілік ажыратқышты сөндіріп, құрылғыны электр желісінен ажыратыңыз. ● Барлық орнату және күтім көрсету жұмыстарын орындаған кезде әрқашан жұмыс қолғабын киіңіз. ● Бұл өнімді 8 жастан асқан балалар, сондай-ақ физикалық, сезу немесе ақыл-ой қабілеттері шектелген адамдар немесе құрылғыны пайдалану тәжірибесі немесе қажетті білімі жоқ адамдар олардың қауіпсіздігіне жауап беретін басқа адамның бақылаусыз немесе құрылғыны қауіпсіз пайдалану және оның қауіптілігін түсіну туралы нұсқаулар алмайынша қолданбауы керек. ● Балалардың өніммен ойнамауын қадағалап отырыңыз. ● Тазалау және күтім көрсету жұмыстарын балалар тиісті бақылаусыз орындамаулары керек. ● Өнімнің ішін де, сыртын да жиі тазалап отыру керек (КЕМІНДЕ БІР АЙДА БІР РЕТ); әрқашан пайдалану нұсқаулығында берілген нұсқауларды орындаңыз. ● Май қатты қызып кетіп, өртенуіне жол бермеу үшін қуыру кезінде аса сақ болған жөн. ● Есіңізде болсын! Бұл құрылғының қолжетімді бөліктері плита қосұлы кезде ыстық болуы мүмкін. ● Есіңізде болсын! Орнату аяқталмаса, құрылғыны электр желісіне қоспаңыз. ● Құрылғыны орнату үшін тек онымен бірге берілген бұрандаларды ғана қолданыңыз, ал бірге берілмесе, сәйкес келетін бұрандаларды сатып алыңыз. Орнату нұсқаулығында көрсетілгендей ұзындықтағы бұрандаларды қолданыңыз. ● Бұл нұсқаулықты алдағы уақытта анықтамалық ретінде қарау үшін сақтап қою керек. Сатылатын, тасымалданатын не көшірілетін жағдайда оны өніммен бірге ұстау керек.

⚠ ЭЛЕКТР БАЙЛАНЫСЫНЫҢ ҚАУІПСІЗДІГІ

● Өнімді розеткадан ажыратыңыз. ● Орнату жұмыстарын қолданыстағы орнату және қауіпсіздік ережелерін білетін, кәсіби дайындалған қызметкерлер ғана жүзеге асыруы керек. ● Осы тарауда келтірілген нұсқауларды сақтамаған жағдайда адамдар, жануарлар немесе мүлік үшін өндіруші барлық жауапкершілікті өз мойнына алудан бас тартады. ● Қуат кабелінің ұзындығы плитаны жұмыс бетінен алып тастау үшін жеткілікті болуы керек. ● Өнімнің төменгі жағындағы тақтайшада көрсетілген кернеудің ол орнатылатын тұрмыстық ортадағы кернеуге сәйкес келетініне көз жеткізіңіз. ● Ұзартқыш сымдарды пайдаланбаңыз. ● Жерге қосу кабелі басқа кабельдерге қарағанда 2 см ұзын болуы керек. ● Егер

бұл өнім қуат сымымен жабдықталмаса, 5500 Ватт қуат үшін 2,5 мм² минималды кондуктор диаметрін пайдаланыңыз; жоғарырақ қуат деңгейлері үшін диаметрі 4 мм² болуы керек. ● Кабель бойындағы температура 50°C-тан аспауы керек. ● Бұл өнім желіге тұрақты қосылуға арналған, сондықтан оны желіге бекітілген көп полюсті қосқышпен қосыңыз, ол III санаттағы кернеу жағдайларында желінің толық ажыратылуына кепілдік беретіндей болуы және оны орнатқаннан кейін оңай қол жетімді болуы керек.

● **Есіңізде болсын!** Өзара жалғау кабелін ауыстыруды клиенттерді қолдау қызметінің уәкілетті өкілі немесе осыған ұқсас біліктілігі бар маман жүргізуі тиіс.

● **Есіңізде болсын!** Электр желісіне қайта қоспа бұрын, оның дұрыс жұмыс істейтініне көз жеткізіңіз, әрқашан қуат кабелінің дұрыс орнатылғанын тексеріңіз.

⚠ ОРНАТУ ҚАУІПСІЗДІГІ

● Электр және механикалық орнату жұмыстарын білікті мамандар орындауы керек.

● **Орнатуы бастамас бұрын:** Өнімді қорабынан шығарғаннан кейін оның жолда зақымдалмағанын тексеріңіз және проблемалар анықталған жағдайда, орнатуды бастамас бұрын дилермен немесе тұтынушыларға қызмет көрсету орталығымен хабарласыңыз; сатып алынған өнім орнату алаңының көлеміне сәйкес келетіндігін тексеріңіз; қаптаманың ішінде керек-жарақтардың бар-жоғын тексеріңіз (тасымалдау оңай болуы үшін, мысалы, бұрандалар салынған қапшықтар, кепілдік сертификаты және т.б.). Оларды шығарып, қауіпсіз жерде сақтаңыз; орнату орнына жақын жерде розетка бар екеніне көз жеткізіңіз

● **Корпусты орнатуға дайындау:**

• плитаны орнатпас бұрын, шкафта кесіктер жасап, жаңқаларды немесе үгінділерді мұқият алып тастаңыз.

Плита мен қабырға арасындағы минималды арақашықтық алдыңғы жағында кемінде 50mm, бүйірлерінде кемінде 50mm, жоғарғы жақтағы қабырғаға бекітілген нәрселерден кемінде 550mm болуы керек.

Назар аударыңыз: арақашықтықтарды жоспарлаған кезде асуы бұйымы өндірушісінің нұсқауларын орындаңыз.

● **Маңызды:** 250°C дейінгі жоғары температураға төтеп беретін бір компонентті жабысқақ тығыздағышты (S) қолданыңыз; орнатпас бұрын, жабыстырылатын беттерді мұқият тазалап, сіңімділікті нашарлататын барлық нәрселерді алып тастау керек (мысалы, бөлгіш заттар, сақтау жабдықтары, майлы кір, сұйық май, ұнтақтар, ескі желімнің қалдықтары және т.б.); Желімді жақтаудың бүкіл периметрі бойынша біркелкі етіп жаю керек; желім жағылған соң ол кепкенше 24 сағат күтіңіз.

● **Есіңізде болсын!** Бұрандалар мен ысырмаларды осы нұсқауларға сай орнатпасаңыз, электр тоғы қауіп орын

алуы мүмкін.

• **Ескерту:** өнімді дұрыс орнату үшін құбырларды келесі сипаттамалары бар желіммен желімдеу ұсынылады: DIN EN 60454 стандарттарына сәйкес келетін; отқа төзімді; тозуға қарсы төзімділігі тамаша; температураның шектен тыс әсеріне төтеп беретін; төмен температурада қолдануға болатын акрил негізіндегі желімді қамтитын жұмсақ серпімді ПВХ үлдірі.

МЕРЗІМ СОҒЫНДА ТАСТАУ



Бұл құрылғы Қолданылған электрондық және электрлік құрылғыларға (WEEE) қатысты 2012/19/EC - UK SI 2013 №.3113 Еуропалық Директивасына сай таңбаланған.

Осы өнімді тастауды тиісті түрде орындаңыз. Осылайша пайдаланушы қоршаған орта мен денсаулыққа жағымсыз салдардың алдын алуға көмектеседі. Өнімдегі не ілеспе құжаттардағы осы таңба бұл өнімнің тұрмыстық қалдықпен бірге тасталмай, электр және электрондық жабдықтарды қайта пайдалану үшін тиісті жинау пункттеріне жіберілуі керектігін білдіреді. Оны жергілікті қоқыс тастау ережелеріне сәйкес тастаңыз. Бұл өнімді пайдалану, қалпын келтіру және қалпына келтіру туралы қосымша ақпарат алу үшін жергілікті уәкілетті мекемеге, тұрмыстық қалдықтарды жинау қызметіне немесе өнімді сатып алған дүкенге хабарласыңыз.

ЕРЕЖЕЛЕР

Тағамдармен байланыста болатын бұл құрылғы №1935/2004 ережесіне (ЕО) сай және ол 2014/35/EU "Төмен кернеу" директивасына сонымен қатар "ЭМУ" директивасына (2014/30/EU) сай қорғаныс талаптарын ескере отырып жобаланды, жасалды және нарыққа шығарылды.

2. ПАЙДАЛАНУ

Индукциялық пісіру жүйесі магнит индукциясы физикалық құбылысына негізделеді. Бұл жүйенің негізгі қасиеті қуатты генератордан кәстрөлге тікелей жіберу болып табылады.

Артықшылықтары: Электр плиталарымен салыстыратын болсақ, индукциялық плита: **Қауіпсіздік:** шыны бетінің температурасы төмен болады. **Жылдамырақ:** тамақты тез арада қыздыруға болады. **Дәлірек:** плита берілген пәрмендерге дереу жауап береді. **Анағұрлым тиімді:** сіңірілген қуаттың 90%-ы қызуға айналады. Сонымен қатар кәстрөл плитадан алынғаннан кейін, қызу бекер пайдаланылмауы үшін қызу беру дереу тоқтатылады.

• Ыдыстар



Тек осы белгі бар кәстрөлдерді қолданыңыз.

Маңызды:

плита бетіне зақым келмеуі үшін, мыналарға тыйым

салынады:

- түбі тегіс емес ыдыстар;
- түбі эмальданған металл ыдыстар;
- пісіру панелінің бетіне сызат түспеу үшін түбі кедір-бұдыр ыдыстар;
- ыстық кәстрөлдерді және табаларды плитаның басқару панелінің бетіне қоюға болмайды.
- Индукциялық кәстрөлдердің барлығы тиімді емес, өйткені олардың түбі тек жартылай ферромагниттік материалдан тұрады! Кәстрөлдер мен табаларды сатып алғанда, мынаны ескеріңіз:
- түбі толығымен ферромагниттік материалдан тұрады. Өйтпесе, жылу беру және біркелкілік тиімділігі аз болады, ал кәстрөлдің/табаның беткі температурасы тамақ пісіру үшін жеткіліксіз болуы мүмкін

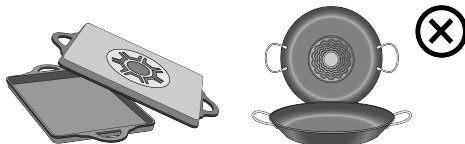

- Түбінде алюминий болмауы керек, өйтпесе ыдыс қызбайды және оны индукторлар танымауы мүмкін.



- Түбі тегіс емес немесе кедір-бұдыр ыдыстар.
- Олар индуктор мен ыдыс арасындағы байланыс бетінің ауданын азайтады, тиімділікті төмендетеді және пісіру сапасын нашарлатады.

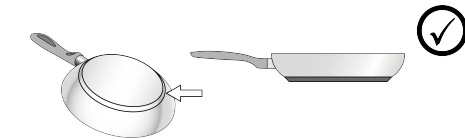

• Алдын ала дайындалған ыдыс

Кәстрөлдің материалы магнитті екенін тексеру үшін жай ғана магнитті пайдалана аларсыз. Кәстрөлдерге магнит жабыспаса, олар жарамайды. Алдыңғы тараудағы көрсеткіштер осыған да қатысты ескерілуі тиіс.

• Ыдыс астының дұрыс диаметрі

МАҢЫЗДЫ: егер кәстрөлдер дұрыс өлшемде болмаса, пісіру бөліктері іске қосылмайды. Әрбір жеке бөліктің минималды диаметрлерін осы нұсқаулықта берілген тиісті суреттерден қараңыз.

Мынаны ескеріңіз: Тамақ пісіру тиімділігін және өнім сапасын сақтау үшін индукция адаптерлерін пайдаланбаған ЖӨН.

• Қуат үнемдеу

Диаметрі пісіру аймағына сай келетін кәстрөлдер мен табаларды пайдаланыңыз; тек түбі жалпақ кәстрөлдер мен табаларды қолданыңыз; - мүмкін болса, пісіру кезінде кәстрөлдерді қақпақпен жаппаңыз; пісіру уақытын азайту үшін көкөністерді, картопты және т.б. аз мөлшердегі суға пісіріңіз; қысым пісіргіштерді қолданыңыз, өйткені олар энергия шығынын және пісіру уақытын одан әрі азайтады; табаны платадағы сызылған пісіру алаңының ортасына қойыңыз.

3. ПАЙДАЛАНУ

БАСҚАРУ ПАНЕЛІ

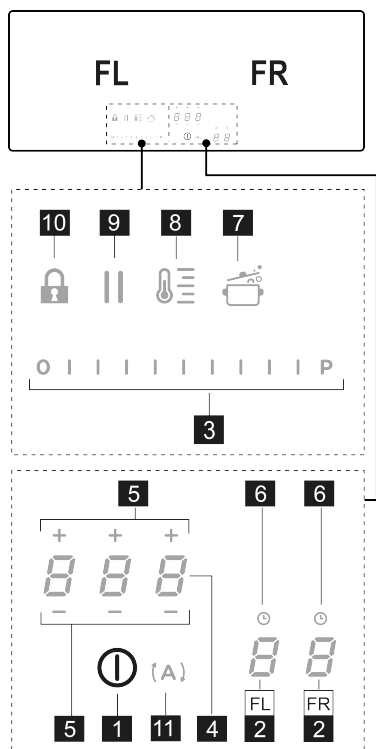

Т. Қызметі

1	Пісіру панелін/түтін сорғыш желдеткішін ҚОСУ/ӨШІРУ
2	Пісіру аймақтарын таңдау / Пісіру аймағының дисплейі
3	Пісіру қуатының деңгейін және түтінді сорып шығару жылдамдығын (қуатын) көбейту/азайту Пісіру қуатының деңгейін және түтінді сорып шығару жылдамдығын (қуатын) көрсету
4	"STAND ALONE" таймерін іске қосу

Дисплей: "STAND ALONE" таймері / пісіру аймақтарының таймері.

5	"STAND ALONE" таймерінің / пісіру аймақтары таймерінің уақытын көбейту/азайту
6	Пісіру аймақтарының таймерін іске қосу Пісіру аймақтары таймерін іске қосу индикаторы
7	Автоматты қыздыруды іске қосу.
8	Температура реттегішін іске қосу (ескерту функциясы)
9	Кідірту
10	Перне құлпы
11	Қуат шектеуін таңдау

ЖҰМЫСТЫ БАСТАМАС БҰРЫН БІЛУІҢІЗ КЕРЕК НӨРСЕЛЕР

Осы плитаның барлық функциялары ең қатаң қауіпсіздік ережелеріне сай болатындай етіп жасалған. Осыған байланысты:

- Кәстрөлдер жанарғының үстіне қойылмағанда немесе дұрыс емес қойылғанда, кейбір функциялар іске қосылмайды немесе автоматты түрде өшіріледі.

- Басқа жағдайларда белгілі бір функция таңдалмаған параметрді қажет етсе, іске қосуды функциялар автоматты түрде өшіріледі (мысалы: "Selecting the cooking zone" (Пісіру аймағын таңдау) және "Operating temperature" (Жұмыс температурасы), "Lock Function" (Құлыптау функциясы) немесе "Timer" (Таймер) функциясынсыз "плитаны іске қосыңыз" (Пісіру аймағын таңдау) және "Operating temperature" (Жұмыс температурасы), "Lock Function" (Құлыптау функциясы) немесе "Timer" (Таймер) функциясынсыз "плитаны іске қосыңыз").

Тамақ пісіру аймағын пайдаланбас бұрын, дисплейдің өшірілуін күтіңіз.

Ескеріңіз! Ұзақ мерзімге пайдаланатын жағдайда (мысалы, пісіру аймағы салқындату кезеңінде болып, осының салдарынан бірден ажыратылмауы мүмкін; пісіру аймағының дисплейінде осы кезеңнің жүріп

жатқанын көрсететін **H** белгісі пайда болады. Тамақ пісіру аймағын пайдаланбас бұрын, дисплейдің өшірілуін күтіңіз.

ПІСІРУ АЙМАҒЫНЫҢ ДИСПЛЕЙІ

Пісіру аймағының дисплейлерінде мыналар көрсетіледі:

Қызметі	Мән
Тамақ пісіру аймағы қосуды	0
Қуат деңгейі	1...9-P
Қалдық жылу индикаторы	H

Кәстрөл анықтағыш	U
Температура реттегіші функциясы қосулы	U
Кідірту функциясы	
Автоматты қыздыру функциясы	A

ПЛИТАНЫҢ ТЕХНИКАЛЫҚ СИПАТТАМАЛАРЫ

• Қауіпсіз іске қосу

Өнім тек кәстрөл тамақ пісіру аймағында болған жағдайда ғана іске қосылады: ешқандай кәстрөл болмаса немесе олар алынса, қыздыру процесі іске қосылмайды не тоқтатылады.

• Ыдыс детекторы

Өнім тамақ пісіру аймағында кәстрөлдің барын автоматты түрде анықтайды.

• Қауіпсіздік үшін өшіру

Қауіпсіздік мақсаттарында әрбір тамақ пісіру аймағында максималды жұмыс істеу уақыты белгіленеді, ол орнатылған қуат деңгейіне байланысты болады.

• Қалдық қызу индикаторы

Бір немесе бірнеше пісіру аймақтарын өшіру кезінде қалдық қызу тиісті аймақтың дисплейінде **H** белгісімен көрсетіледі.

ПЛИТАНЫ ПАЙДАЛАНУ

Ескертпе: Кез келген функцияларды іске қосу алдында қажетті аймақты қосу керек

• Іске қосу

Пісіру панелінің/түтін сорғыштың желдеткішін **ⓘ ON/**

OFF (1) (Қосу/Өшіру) түймесін басыңыз (түртiңiз): **ⓘ**

таңбасы жанады; **әрі қарай басып тұра берсеңіз:** барлық қол жетімді функциялар бірнеше секундқа көрінеді, содан кейін олардың тек негізгілері белсенді болып қалады; қалғандарын құрылғыны пайдалану кезінде кейінірек қолдануға және іске қосуға болады.

МАҢЫЗДЫ: барлық қолжетімді функциялар тек қарқындылығы іске қосылған кезде ғана артатын жарық қарқындылығымен жарықтандырылады.

Өшіру үшін қайта басыңыз

Ескертпе: Бұл функцияның басқаларға қарағанда басымдығы жоғары.

• Пісіру аймақтарын таңдау

Қалаған пісіру бөлігіне тиесілі **Таңдау/көрсету (2)** аймағын басыңыз (түртiңiз).

• Қуат деңгейі

Плитада 9 қуат деңгейі бар. Саусақтарыңызды **Таңдау жолағы (3)** бойымен түртiңiз және сырғытыңыз:

қуат деңгейін көбейту үшін оңға қарай;

қуат деңгейін азайту үшін солға қарай.

Орнатылған қуат деңгейі **Таңдау/көрсету аймағында (2)** көрсетіледі

• Қуат күшейткіш

Өнім 5 минут бойы қосулы болатын қосымша қуат

деңгейіне ие (**9** деңгейінен кейін), одан кейін температура алдыңғы орнатылған мәнге қайтарылады.

Саусақтарыңызды **Таңдау жолағы (3)** бойымен (**9** -деңгей жанындағы) жылжытып, қуат күшейткішті іске қосыңыз. Қуат арттырғыштың деңгейі таңдау/көрсету

аймағында (**2**) **P** белгісімен көрсетіледі.

• Пісіру аймағының таймері

"Пісіру аймағының таймері" функциясы тіпті әрбір пісіру аймағына бір уақытта орнатуға болатын кері санау мүмкіндігі. Кезең соңында пісіру аймақтары автоматты түрде өшеді және пайдаланушыға арнайы дыбыстық сигнал беріледі.

Пісіру аймағының таймерін іске қосу функциясы

• **Таңдау/көрсету аймағын (2)** (нөлден басқа қуат деңгейі) түртiңiз (басыңыз)

• Пісіру аймағына тиесілі **Ⓛ (6)** түймесін басыңыз

• Таймер ұзақтығын орнату үшін **— + (5)** белгілерін пайдаланыңыз, олар **Аймақ/көрсету (4)**

бөлігінде көрінеді; сол кезде **Ⓛ (6)** белгісі жыпылықтап тұрады.

Ескертпе: басқа ешбір пәрмен баспай 10 секунд күтіңіз, осылайша пісіру аймағының таймері іске қосылады.

Ескертпе: **Ⓛ (6)** түймесін тағы басып, ұстап тұрсаңыз, сол пісіру аймағының таймері қайта орнатылады.

Егер қаласаңыз, осы әрекетті бірнеше пісіру аймағына қайталаңыз:

Таймерді әрбір пісіру аймағына бөлек орнатуға болады; (4) дисплейде пісіру аймағының кері санағы сол кезде пайда болады; егер ешбір аймақ таңдалмаған болса, (4) "STAND-ALONE" (Бөлек) таймерінің кері санағын көру үшін дисплейді (4) басыңыз.

Таймер көру санауды аяқтаған кезде, дыбыстық сигнал шығады және пісіру аймағы өшеді.

Таймерді өшіру үшін:

• **(2)** пісіру аймағын таңдаңыз

• таймер ұзақтығын **0.00** мәніне **— + (5)** көмегімен орнатыңыз.

Кері санақты көрсету режимі STAND-ALONE (Бөлек)

таймер.

• "БӨЛЕК" таймер

Таймер функциясы пісіру аймақтарынан (және сору аймағынан) тәуелсіз кері санақ болып табылады.

Таймерді іске қосу үшін аймақты/дисплейді (4) басыңыз.



Таймер ұзақтығын орнату үшін (4) аймақта/дисплейде

— + (5) көрінетін белгілерін пайдаланыңыз

Ескертпе: басқа ешбір пәрмен баспай 10 секунд күтіңіз, осылайша кері санау басталады.

Таймерді максимум 1 сағат 59 минутқа орнатуға болады. Аймақта/дисплейде (4) қалған уақыт көрсетіледі; кері санау соңында дыбысты сигнал естіледі.

Ескертпе: Қалған уақыт 10 минуттан аз болған кезде, таймерде бірінші сан енгізілген соң тұрақты көрінетін нүкте пайда болады.

Көрсетілген мән	Қалған уақыт
	1 сағ 35 сек
	1 мин 35 сек

Таймерді өшіру үшін:

• аймақты/дисплейді (4) таңдаңыз

• таймер ұзақтығын — + (5) кемгімен  етіп орнатыңыз

• Қуатты шектеу

"Қуатты шектеу" функциясы құрылғының қуатты максималды тұтынуын шектеу, барлық белсенді пісіру аймақтарында тұтынылатын қуатты реттеу, пісіру панелінің жалпы тұтынылатын қуаты белгіленген максималды тұтыну деңгейінен аспайтындығына кепілдік ретінде пайдалануға мүмкіндік береді.

Ескертпе: бұл параметр пісіру панелі өшірулі, бірақ розеткаға қосулы кезде немесе розеткаға қайта



қосылған соң 2 минут өткеннен кейін  ON/OFF (1) (Қосу/өшіру) түймесін басу арқылы орнатылуы тиіс.



Қуат шектеуін орнату үшін:

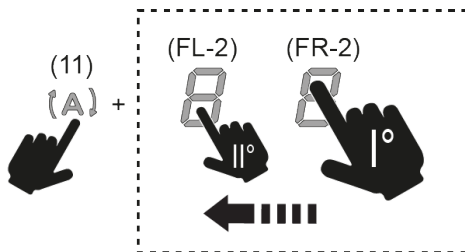

•  түймесін басыңыз (ол құрылғы іске қосылған соң алғашқы 2 минут бойы жыпылықтайды)

• оны басып тұрған кезде пісіру аймақтарының барлық таңдау/көрсету аймақтарын (2) бірінен соң бірін мына суретте көрсетілгендей ретпен (FL-2 -> FR-2) басып шығыңыз:



Осы кезде (FR-2) дисплейінде  және  таңбалары кезек-кезек көрінеді және (FL-2) дисплейінде  таңбасы көрінеді

• (FR-2) дисплейін таңдаңыз, сол кезде таңдау жолағы (3) жанады; жолақтағы ең соңғыға дейінгі тік сызықты таңдаңыз. Енді (FR-2) дисплейінде  және  таңбалары кезек-кезек көрінеді.

Осы кезде плитаның қуат тұтыну мөлшерін реттеуге болады: (FL-2) дисплейі мен таңдау жолағы (3) қайтадан жанады; осы жолақтағы үш қолжетімді позициялардың бірін таңдаңыз; осы жерде жасалған таңдауға сай (FL-2) дисплейінде  және  аралығындағы мән көрінеді.

Мына кестеде плитаның максималды қуат тұтыну мөлшеріне қатысты мәндер берілген:

Көрсетілген мән	Қуат (кВт)
	3,6 кВт (әдепкі параметр)
	3,6 кВт
	3,1 кВт

Жасалған таңдауды сақтау үшін ON/OFF (1) (Қосу/Өшіру) пернесін 2 секунд басып тұрыңыз; орнатудың сәтті аяқталғанын растау үшін, ұзақ дыбысты сигнал шығады.

• Пернелерді құлыптау

Перне құлпы орнатылған функцияларды іске қосулы қалпында қалдырған кезде плитаның параметрлеріне байқаусызда тиіп кету арқылы кедергі келтірудің алдын алуға мүмкіндік береді.

Іске қосу:

•  (10) түймесін басыңыз, өшіру үшін процедураны қайталаңыз.

Ескертпе: перне құлпы белсенді болған кезде басқа кез келген функция басылса,  белгісі функцияның жұмыс істеп тұрғанын және пісіру панелін пайдалану үшін оны өшіру қажеттігін көрсету үшін жыпылықтайды.



• **Автоматты қыздыру**

Automatic Heat UP (Автоматты қыздыру) функциясы орнатылған қуат деңгейіне тезірек қол жеткізуге мүмкіндік береді; бұл функциямен тамақты күйдіріп алу қаупінсіз тез пісіруге болады, себебі температура

орнатылған деңгейден аспайды. Бұл функция  және

 аралығындағы қуат деңгейлері үшін қолжетімді.

Іске қосу:

- пісіру аймағы қосулы болған кезде  (7) түймесін басыңыз, дисплейде (2) жыпылықтаған  белгісі пісіру аймағы үшін орнатылған қуат мәнімен кезектесіп көрінеді.

Пісіру аймағының қуат деңгейі жоғарылаған кезде: "Автоматты қыздыру" функциясы жаңа температура мәнімен белсенді болып қалады;

пісіру аймағының қуат деңгейі төмендеген кезде: автоматты қыздыру функциясы өшіріледі.



Ескертпе: ағымдағымен бірге басқа пісіру аймағын бір

уақытта таңдаған кезде  (7) таңбасы жарық қарқындылығымен қайтадан жанады және осы аймақ үшін функцияны іске қосу арқылы істі жалғастыруға болады; кез келген жағдайда, бұл функция, дисплейде (2) көрсетілгендей, өзі орнатылған аймақта белсенді болып қалады.

• **Кідірту**

Кідірту функциясы пісіру бетіндегі белсенді функцияларды кідіртуге, пісіру қуатын нөлге түсіруге мүмкіндік береді.

Іске қосу:

-  (9) түймесін басыңыз, дисплейде (2)  белгісі жыпылықтайды

Функцияны ажырату үшін:

-  (9) түймесін басыңыз, (3) белгісі жанады

- функцияны өшіру үшін **таңдау жолағын (3)** басыңыз/сипаңыз.

Ескертпе: ажыратудан кейін түтін тартқыштың кідіруге дейінгі күйлері қалпына келеді; түтін тартқыш жұмысын бұрын орнатылған параметрлермен жалғастырады.

Ескертпе: егер 10 минуттан кейін "Кідірту" функциясы ажыратылмаса, плитка автоматты түрде өшеді.

• **Температура реттегіші (ескерту функциясы)**



Температура реттегіші қызуды тұрақты температурада, оңтайландырылған қуат деңгейінде сақтауға мүмкіндік береді; піскен тамақты жылы күйінде сақтауға өте

жақсы. "Температура реттегіші" функциясы  (8) түймесін бір басқанда іске қосылады.

 белгісі температура реттегіші жұмыс істеп жатқан аймақтың дисплейінде (2) пайда болады

Ескертпе: ағымдағымен бірге басқа пісіру аймағын бір











уақытта таңдаған кезде  (8) таңбасы жарық қарқындылығымен қайтадан жанады және осы аймақ үшін функцияны іске қосу арқылы істі жалғастыруға болады; кез келген жағдайда, бұл функция, дисплейде (2) көрсетілгендей, өзі орнатылған аймақта белсенді болып қалады.

- Өшіру және ажырату үшін  (8) түймесін дисплейде (2) көрсетілген деңгей мәні  болғанша тағы басыңыз.

Ескертпе: егер "Температура реттегіші" (Ескерту функциясы) режимінде бірнеше режим жұмыс істеп тұрса, таңдау аймағын (2) таңдау арқылы алдымен қалаған аймақты таңдаңыз; функцияны сонымен қатар

жылжиты жолағымен (3) қуатты  деңгейіне дейін апару арқылы өшіре аласыз.

ҚҰАТ КЕСТЕСІ

Қуат деңгейі		Пісіру түрі	Пайдалану (тамақ дайындау тәжірибесі мен әдеттеріне байланысты)
Максимум қуат		Тез қыздыру	тамақ температурасын қысқа уақыт ішінде су қайнау нүктесіне дейін көтереді немесе тамақ сұйықтығын тез қыздырады
		Қуыру - қайнату	қызарту, пісіруді бастау, қатырылған тағамдарды қуыру, тез қайнату
Жоғарғы қуат		Қызарту - қуыру - қайнату - отқа қақтау	қызарту, тез қайнату, пісіру және отқа қақтау (5-10 минуттық қысқа уақыт ішінде)
		Қызарту - пісіру - бұқтыру - қуыру - отқа қақтау	қызарту, баяу қайнату, пісіру және отқа қақтау (10-20 минуттық орташа уақыт ішінде), қосымша құралдарды алдын ала қыздыру
Орташа қуат		Пісіру - бұқтыру - қуыру - отқа қақтау	бұқтыру, аздап қайнату, пісіру (ұзақ уақыт), макарон тұздығы
		Пісіру - баяу қайнату - қоюлату - көпірту	ұзақ пісіру (күріш, соустар, қуырылған ет, балық), сұйықтықтар (мысалы, су, шарап, сорпа, сүт), макарон тұздығы
		Пісіру - баяу қайнату - қоюлату - көпірту	ұзақ пісіру (бір литрден аз көлемдер: күріш, соустар, қуырылған ет, балық), сұйықтықтар (мысалы, су, шарап, сорпа, сүт)
Төменгі қуат		Еріту - жібіту - жылы күйде сақтау - араластыру	сарымайды еріту, шоколадты жайлап еріту, шағын өнімдерді жібіту
		Еріту - жібіту - жылы күйде сақтау - араластыру	жаңа піскен тағамның кішкене бөліктерін жылы күйінде ұстау немесе тағамды ұсынуға болатын температурада ұстап тұру және крем-ризотто
ӨШІРУ		Беткі бөлікке қолдау көрсету	Плита құту немесе өшіру режимінде болады (H-L-O арқылы сигнал берілетін тамақ пісіруден кейін қалуы мүмкін қалдық қызу)

4. ТЕХНИКАЛЫҚ ҚЫЗМЕТ КӨРСЕТУ

Ескеріңіз! Қандай да бір тазалау не техникалық қызмет көрсету жұмыстары алдында тамақ пісіру аймақтарының өшірулі екенін және қызу индикаторы сөнгенін тексеріңіз.

ПЛИТАҒА ТЕХНИКАЛЫҚ ҚЫЗМЕТ КӨРСЕТУ

• Индукциялық плитаны тазалау

Плитканы әр пайдаланған сайын тазалап қою керек.

Маңызды:

- Абразивті губкаларды, шаю губкаларын пайдалануға болмайды. Оларды пайдалансаңыз, уақыт өте келе шыны зақымдануы мүмкін.
- Жабық пеш бүріккіштері немесе дақ кетіргіштер сияқты тітіркендіргіш химиялық жуғыш заттарды қолданбаңыз.



• БУМЕН ТАЗАЛАҒЫШТАРДЫ ПАЙДАЛАНУҒА

БОЛМАЙДЫ!!!

Әр пайдаланған сайын, тамақ қалдықтары мен дақтарын кетіру үшін плитаны салқын әрі таза күйінде ұстаңыз. Қант немесе қант мөлшері жоғары тағамдар плитаны зақымдайды және оларды дереу кетіру керек. Тұз, қант және құм шыны беткейді зақымдауы мүмкін. Плитаны тазалау үшін жұмсақ шүберекті, қағаз сүлгіні немесе арнайы құралдарды пайдаланыңыз (Өндірушінің нұсқауларын қадағалаңыз).

5. ҚОЛДАУ ҚЫЗМЕТІ

АҚАУЛЫҚТАРДЫ ЖОЮ КЕСТЕСІ

Ақпараттық код	Сипаттамасы	Ықтимал себептері	Шешімі
	Пәрмен аймағы шамадан тыс жоғары температураға байланысты өшеді	Электрондық бөлшектердің ішіндегі температура тым жоғары	Қайта пайдаланбас бұрын плитаның салқындағанын күтіңіз
	Контейнер үйлеспейді	Магнит қасиеті жоғалған	Кәстрөлді алып тастаңыз
	Пайдаланушы интерфейсі мен индукция модулі арасындағы байланыс ақаулары	Модульге қуат келіп тұрған жоқ; қуат кабелі дұрыс жалғанбаған немесе ақаулы	Плитаны электр желісінен алып тастап, байланысты тексеріңіз
Басқа қате сигналдары үшін	Тұтынушыларды қолдау қызметіне қоңырау шалып, қате коды туралы есеп беріңіз		

ТҰТЫНУШЫЛАРДЫ ҚОЛДАУ ҚЫЗМЕТІ

Тұтынушыларды қолдау қызметіне хабарласу алдында

1. "Ақауларды жою" бөліміне жүгіну арқылы мәселені шешу мүмкін емес екеніне көз жеткізіңіз.
2. Құрылғыны өшіріп, мәселенің өздігінен жойылғанын не жойылмағанын тексеру үшін оны қайта қосыңыз.

Егер тексерулерден кейін ақау жойылмаса, ең жақын Тұтынушыларды қолдау орталығына хабарласыңыз.

Järgige täpselt juhendit. Tootja ei võta vastutust selle kasutusjuhendis toodud nõuete eiramisest tulenevate seadmega seotud probleemide, kahjude või tuleõnnetuse korral. Seade on mõeldud üksnes kodus toidu valmistamiseks ja sellest tuleneva suitsu/auru äratõmbeks. Muul eesmärgil kasutamine ei ole lubatud (nt ruumide soojendamiseks). Tootja ei vastuta ebaõige kasutuse või vale seadistuse eest.

Seadme välimus võib erineda selle juhendi joonistel näidatust, kuid kasutus-, hooldus- ja paigaldusjuhised on sellest hoolimata samad.

● Lugege juhised hoolikalt läbi. Need annavad olulist teavet paigaldamise, kasutamise ja ohutuse kohta.

● Seadme elektrisüsteemi ei tohi muuta.

● Enne seadme paigaldamist kontrollige, et ükski selle osa ei oleks kahjustatud. Vastasel juhul teavitage edasimüüjat ja ärge toodet paigaldage.

● Enne seadme paigaldamist veenduge, et see on terve. Vastasel juhul teavitage edasimüüjat ja ärge toodet paigaldage.

: selle sümboliga tähistatud esemeid saab spetsialiseerunud edasimüüjatelt eraldi osta.

*: selle sümboliga tähistatud osad on lisavarustusena saadaval ainult mõne mudeliga ja neid saab osta veebisaidilt www.elica.com ja www.shop.elica.com.

1. OHUTUS JA MÄÄRUSED

ÜLDINE OHUSTEAVE

Tähelepanu! Järgige täpselt järgmisi juhiseid: ● Enne mis tahes paigaldustööde tegemist tuleb toode vooluvõrgust eraldada. ● Paigaldus- ja hooldustöid peab tegema sobiva väljaõppega töötaja, järgides tootja juhiseid ning kohalikke kehtivaid ohutusnõudeid. Toote osi võib parandada või asendada ainult juhul, kui see on kasutusjuhendis spetsiaalselt lubatud. ● Toote maendus on seaduse järgi kohustuslik. ● Toitekaabel peab olema piisavalt pikk, et ühendada kõõgimööbliga ühildatud seade elektrivõrku. ● Paigalduse vastamiseks kehtivatele ohutusnõuetele peab masin olema varustatud automaatlülitiga, mis tagab täieliku võrgust isoleerimise III kategooria ülepinge korral, seda vastavuses paigaldusnõuetega. ● Ärge kasutage harupistikut ega pikendusjuhet. ● Pärast paigaldamise lõpetamist ei tohi elektrilised komponendid olla enam kasutajale ligipääsetavad. ● Toodet ja selle ligipääsetavad osad muutuvad kasutamise ajal tuliseks. Olge ettevaatlik, et te ei puudutaks tuliseid osi. ● Jälgige, et lapsed tootega ei mängiks; jälgige, et lapsed oleksid seadmest ohutus kauguses ega puutuks osi, mis muutuvad kasutamisel tuliseks. ● Südamestimulaatori ja aktiivsete terviseaemetega inimesed peavad enne induktioonpliidi kasutamist kontrollima, kas nende seadet tohib selle toote läheduses kasutada. ● Kasutamise ajal ja pärast seda

ärge puudutage toote kuumenevaid osi. ● Vältige lappide või süttimisohlike materjalide kokkupuudet tootega niikaua, kuni kõik selle osad on maha jahtunud. Põlema süttimise oht. ● Ärge asetage süttimisohlike materjale tootele ega selle lähedusse. ● Kuum rasv ja õli süttivad gergesti. Ärge jätke pliiti järelevalveta, kui valmistate sellel rasva- või õlirikkaid toite. ● Kui pliidiplaat tekib mõra, siis lülitage toode välja, et vältida elektrilöögiohtu. ● Toodet ei ole ette nähtud kasutamiseks välise taimeri või eraldi kaugjuhtimissüsteemiga. ● Õli- või rasvarikka toidu järelevalveta jätmine selle valmistamise ajal võib olla ohtlik ja põhjustada tulekahju. ● Ärge jätke pliiti toiduvalmistamise ajal järelevalveta. Kiirelt valmivat toitu tuleb jälgida pidevalt. ● Leeke ei tohi mitte mingil juhul kustutada veega. Selle asemel lülitage toode välja ja lümmatage leegid näiteks tuletuki või süttimiskindla kattega. ● Tulekahjuht: ärge asetage pliidiplaadile esemeid. ● Ärge kasutage aurupuhasteid, elektrilöögioht. ● Ärge asetage pliidiplaadile metallesemeid, nagu nuge, kahvleid, lusikaid või potikaasi, mis võivad sellel kuumeneda. ● Enne toote ühendamist vooluvõrku: kontrollige andmeplaati (asub toote alumises osas) ning veenduge, et pinge ja võimsus vastavad vooluvõrgu omale ning ühenduspesa on sobiv. Kahtluste korral pöörduge väljaõppinud elektriku poole.

Tähtis! ● Pärast kasutamist lülitage kuumutusala vastavast nupust välja, ärge usaldage seda, mida näitab keedunõude detektor. ● Vältige vedeliku sattumist pliidile ning vedelike keetmisel või soojendamisel kasutage madalat kuumust. ● Soojendavad osad ei tohi töötada, kui neil on tühjad potid/pannid või kui neil anumaid ei ole. ● Pärast toiduvalmistamise lõpetamist lülitage vastav kuumutusala välja. ● Ärge valmistage toitu fooliumi ega asetage otse pliidile fooliumisse pakitud toitu. Alumiinium sulab ja kahjustab toodet pöördumatult. ● Ärge soojendage pliidil konservikarpe või plekkpurke, mida ei ole enne avatud – need võivad plahvatada! See hoiatus kehtib igat tüüpi pliidi kohta. ● Suure võimsuse, näiteks Boosteri funktsiooni kasutamine ei sobi kõigi vedelike soojendamisel (nii ei tohi soojendada nt praadimisõli). Lignee kuumus võib olla ohtlik. Neil juhtudel on soovitatav on kasutada väiksemat võimsust. ● Pott/pann tuleb asetada otse pliidiplaadile ja kuumutusala keskele. Mitte mingil juhul ei tohi midagi panna pliidiplaadi ja poti/panni vahele. ● Kõrgetel temperatuuridel vähendab toode automaatselt kuumutusala võimsustaset. ● Enne seadme puhastamist või mis tahes hooldustöö tegemist eraldage seade elektrivõrgust, võttes toitekaabli pistiku pistikupesast välja või lülitades peakilbist välja seadme elektrihüvenduse pealüliti. ● Kõigi paigaldus- ja hooldustööde tegemisel kasutage töökindaid. ● Lapsed alates 8. eluaastast, piiratud füüsiliste, sensoorsete või vaimsete võimetega inimesed ning isikud, kellel puuduvad selleks kogemused või teadmised, tohivad toodet kasutada ainult järelevalve all või kui neid on õpetatud seadet turvaliselt kasutama ning nad mõistavad kasutusest tulenevaid ohte. ● Jälgige, et lapsed tootega ei mängiks. ● Lapsed ei tohi ilma järelevalveta teha puhastus- ja hooldustöid. ● Toodet tuleb sageli puhastada nii seest kui ka väljast (VÄHEMALT

KORD KUUS), kuid järgige hooldusjuhendis toodud selgeid juhiseid. ● Praadimisel olge ettevaatlik, et vältida kuuma õli süttimist. ● Tähelepanu! Kui pliidiplaat töötab, võivad seadme ligipääsetavad osad kuumeneda. ● Tähelepanu! Ärge ühendage toodet vooluvõrku enne, kui paigaldus on täielikult lõpule viidud. ● Paigaldamisel kasutage üksnes tootega kaasas olevaid kinnituskruvisid. Kui kruvisid kaasas ei ole, hankige sobivat tüüpi kruvid. Kasutage õige pikkusega kruvisid – õiged pikkused on märgitud paigaldusjuhendis. ● Hoidke juhend tuleviku tarbeks alles. Pliidi müügi, üleandmise või kolimise korral tagage juhendi jäämine toote juurde.

OHUTU ELEKTRIÜHENDUS

● Eraldage toode vooluvõrgust. ● Paigaldamise peavad läbi viima sobiva kvalifikatsiooniga töötajad, kes tunnevad kehtivaid paigaldus- ja ohutusnõudeid. ● Tootja ei vastuta inimestele, loomadele ega esemetele põhjustatud kahjude eest, kui selle peatüki juhiseid on eiratud. ● Toitekaabel peab olema piisavalt pikk, et pliidiplaati saaks tööpinnalt eemaldada. ● Kontrollige, et seadme all oleval andmesildil näidatud pinge sobiks elektrivõrgu pingega ruumis, kuhu seade paigaldatakse. ● Ärge kasutage pikendusjuhtmeid. ● Maandusjuhe peab olema teistest juhtmetest 2 cm pikem. ● Kui toode tamitakse ilma toitekaablita, siis kasutage kaablit, mille juhtmete ristlõige kuni 5500 W võimsuse korral on vähemalt 2,5 mm². Suurema võimsuse korral peab ristlõige olema 4 mm². ● Juhtme temperatuur ei tohi üheski kohas muutuda toatemperatuurist 50 °C kõrgemaks. ● Toode on ette nähtud elektrivõrku püsivalt ühendamiseks, seetõttu tuleb see püsivõrku ühendada standardse omnipolaarse lüliti abil, mis tagab võrgu täieliku lahtiuhendamise III liigipinge kategooria tingimustes. Lülitile peab olema pärast paigaldamist tagatud kiire ligipääs.

● **Tähelepanu!** Vaheühenduse kaablit tohib vahetada ainult volitatud teeninduskeskus või vastava väljaõppega töötaja.

● **Tähelepanu!** Enne elektriuhenduse taastamist ja seadme töökorra kontrollimist veenduge alati, et elektrivõrgu juhe oleks õigesti paigaldatud.

OHUTUS PAIGALDAMISEL

● Nii elektri- kui ka mehaanilise paigalduse peavad teostama asjakohase väljaõppega töötajad.

● **Enne paigaldamist** Pärast toote lahtipakkimist kontrollige, et see ei oleks transpordi ajal kannatada saanud. Probleemide ilmnemisel pöörduge edasimüüja või teeninduskeskuse poole. Enne ärge paigaldamisega alustage. Kontrollige, kas ostetud toote mõõtmed sobivad valitud paigaldamiskohaga. Vaadake, et pakendi sisse poleks (transpordi eesmärgil) pandud lisamaterjale (kotid kruvidega, garantii jne), mis tuleb enne pakendi ära viskamist välja võtta ja alles jätta. Veenduge, et paigaldamiskoha lähedal oleks elektripistik.

● **Mööbli süvistamiseks ettevalmistamine**

● Tehke mööblisse lõiked ning enne pliidiplaadi kohale asetamist eemaldage laastud ja saagimisjääd.

Minimaalne kaugus pliidiplaadi ja seinä vahel peab olema

eestpoolt vähemalt 50mm, küljelt vähemalt 50mm ja üleval paiknevatest riulitest vähemalt 550mm.

NB! Ruumide planeerimisel tuleb lähtuda kööginööbli tootja juhistest.

● **Tähtis!** Kasutage ühekomponendilist liimhermeetikut (S), mille temperatuurilatus on kuni 250°. Liimitavad pinnad tuleb enne paigaldamist hoolikalt puhastada, eemaldades kõik sellise, mis võib kinnitumist takistada (nt eemaldamisvahendid, konservandid, rasvad, õlid, tolm, vana liimi jäägid jne). Liim tuleb kanda ühtlase kihina kogu serva perimeetrile. Pärast liimimist laske kuivada umbes 24 tundi.

● **Tähelepanu!** Kruvide ja kinnitusseadmete ebaõige ja juhiste mittevastav paigaldamine võib kaasa tuua elektrilisi ohte.

● **Märkus.** Toote õigeks paigaldamiseks on soovitat teipida torud liimiga, millel on järgmised omadused: pehme elastne PVC-kile akrülaadipõhise liimiga, mis vastab standardile DIN EN 60454. Toimib leegiaeglustina; pikaajaline vastupidavus; talub kõikuvat temperatuuri; kasutatav madalal temperatuuril.

KASUTUSELT KÕRVALDAMINE



See seade on märgistatud vastavalt Euroopa direktiivile 2012/19/EÜ, UK SI 2013 nr 3113, elektri- ja elektroonikaseadmete jäätmed (WEEE).

Tagage toote nõuetekohane utiliseerimine. Kasutaja saab aidata vältida võimalikke negatiivseid tagajärgi keskkonnale ja tervisele. Tootel või sellega kaasas oleval dokumentatsioonil olev sümbol näitab, et toodet ei tohi käsitleda olmeprügina, vaid see tuleb anda ümbertöötlemiseks elektri- ja elektroonikaromude kogumispunkti. Kõrvaldage toode, järgides kohalikke jäätmekäitlusnõudeid. Lisateavet toote käitlemise, taaskasutuse ja ümbertöötuse kohta saab kohalikest asjakohasest ametist, olmejäätmete kogumispunkti või poest, kust toote ostsite.

MÄÄRUSED

See seade, mis on mõeldud toiduga kokku puutuma, vastab Euroopa parlamendi ja nõukogu määrusele (EÜ) nr 1935/2004 ning see on kavandatud, toodetud ja turule lastud kooskõlas madalpinge direktiivi 2014/35/EÜ ja elektromagnetilise ühilduvuse direktiivi 2014/30/EÜ nõuetega.

2. KASUTAMINE

Induktsioonküpsetusüsteem põhineb magnetinduktsiooni füüsikalisel nähtusel, mille põhiomadus on energia otsene kandumine generaatorilt pannile.

Eelised: Võrreldes elektriliste pliidiplaatidega saab meie induktsioonpliiti iseloomustada järgmiselt. **Turvalisem:** klaaspinna madalam temperatuur. **Kiirem:** lühem toidu soojendamise aeg. **Täpsem:** pliidiplaat reageerib käsklustele kohe. **Tõhusam:** 90% tarbitud energiast muudetakse soojuseks. Lisaks katkeb soojuse ülekannet

kohe, kui keedunõu plaadilt ära võetakse. See vähendab tarbetut soojakadu.

● **Toiduvalmistamisnõud**



Kasutage ainult selle sümboliga nõusid.

Tähtis!

Pliidiplaadi püsiva kahjustuse vältimiseks ei tohi kasutada järgmiseid anumaid:

- ebatasase põhjaga anumad
- emailpõhjaga metallanumad
- kareda põhjaga anumad, mis võivad pliidiplaati kriimustada
- tuliseid potte ja panne on keelatud asetada pliidi juhtnuppude paneelile
- Kõigi induksioonpottidega ei pruugi toidu valmistamine olla tõhus, sest nende põhi sisaldab ferromagnetilist materjali ainult osaliselt. Pottide ja pannide ostmisel pöörake tähelepanu järgmisele.
- Põhi peab olema üleni ferromagnetilisest materjalist. Vastasel korral pole soojuse edastamine nii tõhus ja ühtlane ning poti/panni pinna temperatuur pole toidu valmistamiseks sobiv.



- Põhi ei sisalda alumiiniumi: anum ei soojene ja induktorid ei pruugi seda ära tunda.



- Põhi pole lame või selle pind on kare.
- Induktoriga ja anuma kontaktpind pole täielik, see vähendab tõhusust ja raskendab toidu valmistamist.

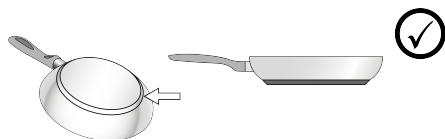

● **Olemasolevad nõud**

Poti või panni magnetilisi omadusi saate kontrollida tavalise magnetiga. Kui anumal magnetilised omadused puuduvad, siis see kasutamiseks ei sobi. Samuti kehtivad sellisel juhul ka teised selles jaotises toodud juhised.

● **Poti/panni soovitatav läbimõõt**

TÄHTIS! Vale läbimõõduga anuma korral keeduala ei käivitu. Erinevate kuumutusalaadega kasutatavate kööginõude minimaalse läbimõõdu leidmiseks vaadake

juhendi illustatsioone.

Tähelepanu! Toidu valmistamise ja toote kvaliteedi säilitamiseks EI OLE soovitatav kasutada induksioonadaptereid.

● **Energiasääst**

Kasutage potte/panne, mille läbimõõt on sama mis keedualal. Kasutage ainult lameda põhjaga potte ja panne. Võimaluse korral hoidke keetmise ajal pottidel kaas peal. Keetke köögivilju, kartuleid jmt keemisaja lühendamiseks väikese koguse veega. Kiirkeetja kasutamine vähendab energiatarbimist ja keemisaega veelgi. Asetage pott pliidiplaadile märgitud kuumutusala keskele.

3. TÖÖTAMINE

JUHTPANEEL

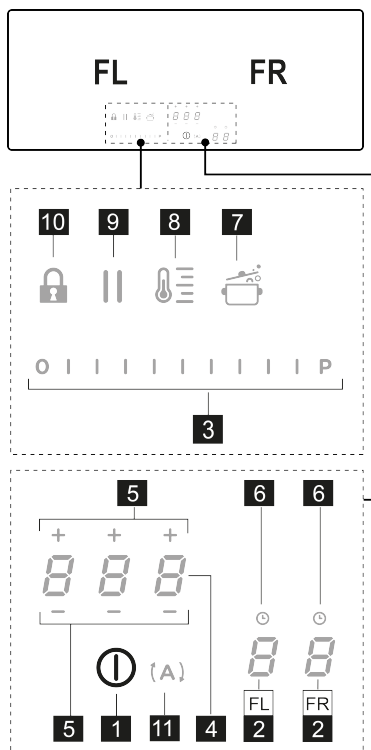

T. Funktsioon

- 1 Kuumutusala/tõmbeventilaatori ON/OFF-nupp
- 2 Kuumutusalaade valimine / Kuumutusala kuva
- 3 Toiduvalmistamise kiiruse ja tõmbekiiruse (-võimsuse) suurendamine/vähendamine
Toiduvalmistamise kiiruse ja tõmbekiiruse (-võimsuse) kuvamine

4	Taimer er STAND ALONE aktiveerimine
	Kuva: Taimer STAND ALONE / kuumutus alade taimer.
5	Taimer er STAND ALONE / kuumutus alade taimer er aja pikendam ine /lühendam ine
6	Kuumutus alade taimer er aktiveerimine
	Kuumutus alade taimer er indikaator aktiiv ne
7	Funktsiooni Automatic Heat Up (automaat ne kiirkuumutus) käivitus
8	Temperature Manager er (temperatuurihoidik) aktiveerimine
9	Paus
10	Key Lock (nupulukustus)
11	Võimsuse piirangu valimine

ENNE ALUSTAMIST PEAKSITE TEADMA JÄRGMIST.

Kõik selle pliidiplaadi funktsioonid on välja töötatud nii, et need vastaksid kõige rangematele ohutusnõuetele. Seepärast võtke arvesse järgmist.

• **Osa funktsioone ei aktiveeru või lülituvad automaatselt välja, kui kuumutusalal potti/panni ei ole või kui see ei ole asetatud kuumutusalal keskele.**

• Mõnel juhul funktsioonid lülituvad mõne sekundi pärast automaatselt sisse või välja, kui valitud funktsiooni kasutamiseks on vajalik mõni valik, mida pole tehtud (nt: „Lülita kuumutusalal sisse” ilma käskudeta „Vali kuumutusalal” ja „Töötemperatuur” või „Funktsiooni lukustus” (Lock) ja „Timer” (Taimer).

Enne kuumutusalal puudutamist oodake, kuni kuva end välja lülitab.

Tähelepanu! Pikemaajalisel kasutamisel ei pruugi kuumutusalal väljalülitumine juhtuda kohe, sest alal on jahutusrežiimil. Sellest režiimist annab märku sümbol **H** vastava kuumutusalal juures. Enne kuumutusalal puudutamist oodake, kuni kuva end välja lülitab.

KUUMUTUSALA KUVA

Kuumutusalal sümbolite tähendused on järgmised.

Funktsioon	Väärtus
Kuumutus alal on sisse lülitatud	0
Power Level (võimsustase)	1...9-P
Residual Heat Indicator (jäaksoojuse indikaator)	H
Pot Detector (potituvasti)	U
Funktsioon Temperature Manager (temperatuurihoidik) aktiiv ne	U
Pausifunktsioon	

Funktsioon Automatic Heat UP (automaatne kiirkuumutus)

A

PLAADI OMADUSED

• Ohutu aktiveerimine

Pliit lülitub sisse ainult siis, kui kuumutusalal on pott või pann. Kui anumat ei ole või see eemaldatakse, siis soojendamine sisse ei lülitu või lülitub see ise välja.

• Potituvasti

Toode tuvastab automaatselt ise, kas kuumutusaladel on anum.

• Seiskamine turvakaalutlustel

Turvakaalutlustel on igal kuumutusalal maksimaalne funktsioneerimise aeg, mis onoleb valitud võimsusest.

• Kasutusjärgse soojuse näidik

Kui üks või mitu kuumutusalal lülitatakse välja, kuvatakse

vastava alal juures jääksoojuse sümbol **H**. See tähendab, et pliidiplaadil võib ikka veel tuline olla.

PLIIDIPLAADI KASUTAMINE

Märkus: Mis tahes funktsiooni aktiveerimiseks tuleb kõigepealt aktiveerida soovitud alal.

• Sisselülitamine

Vajutage (puudutage) lühidalt pliidiplaadi/õhupuhast nuppu

ⓘ ON/OFF (1): sümbol ⓘ süttib. Kui hoiate nuppu all, muutuvad mõneks ajaks nähtavaks kõik valitavad funktsioonid, pärast mida jäävad nähtavaks ainult peamised funktsioonid. Teisi funktsioone saab kasutada ja need aktiveeruvad edaspidi seadme kasutamise ajal.

TÄHTIS! Kõikide valitavate funktsioonide näidikud jäävad väikese intensiivsusega põlema; tuled muutuvad eredamaks siis, kui valitakse vastav funktsioon.

Väljalülitamiseks vajutage nuppu uuesti.

Märkus: See funktsioon on kõigi teiste suhtes prioriteetne.

• Kuumutusalal valimine

Vajutage soovitud kuumutusalal valimise/kuva (2) nupule (või libistage üle selle).

• Võimsustase

Pliidiplaadil on 9 võimsusastet. Puudutage ja libistage sõrmedega üle valikuriba (3):

paremale tõmmates võimsuse tase suureneb; vasakule tõmmates võimsuse tase väheneb.

Valitud võimsustase kuvatakse kuumutusalal valimise/kuva alal (2).

• Power Booster (lisavõimsus)

Tootel on lisavõimsuse tase (lisaks võimsusele **9**), mis töötab 5 minutit. Pärast seda lülitub tagasi sisse varem valitud võimsus.

Libistage sõrmega üle **valikuriba (3)**, et aktiveerida funktsioon Power Booster (mis on võimsam kui tase **9**). Power Booster'i funktsioon kuvatakse vastava ala (2) juures sümboliga **P**.

• Kuumutusosalade taimer

Taimer on ajamõõteseade, mille saab seadistada iga kuumutusosalaga ja ka mitmele alale korraga. Kui seadistatud aeg saab läbi, lülituvad kuumutusosalad automaatselt välja ja kasutajat teavitatakse sellest vastava helisignaaliga.

Kuumutusosalade taimeri aktiveerimine

• Puudutage (vajutage) **valiku-/kuvaala (2)** (nullist erinev võimsustase)

- Vajutage vastava kuumutusala nuppu **(L) (6)**.
- Taimeri kestuse seadistamiseks kasutage sümboleid **— + (5)**, mis kuvatakse **alal/kuval (4)**. Seadistamise ajal sümbol **(L) (6)** vilgub.

Märkus. Oodake 10 sekundit (kuni pööroendus käivitub), enne kui mõnele nupule vajutate.

Märkus. Kui vajutate uuesti pikalt nuppu **(L) (6)**, siis ala taimer lähtestatakse.

Soovi korral korrake protseduuri teiste kuumutusosaladega:

Igale kuumutusosalale võib seadistada erineva taimeri aja. Kuvale (4) ilmub äsja valitud kuumutusosalale seadistatud aeg. Kui ühtki ala ei valita, siis vajutades kuvale (4) ilmub STAND ALONE taimeri pööroendus.

Kui taimer on aja nulli lugenud, antakse helisignaali ja kuumutusala lülitub välja.

Taimeri väljalülitamiseks tehke nii.

- Valige kuumutusala (2).
- Seadke taimeri väärtuseks **0.00**, kasutades nuppu **— + (5)**.

Pööroenduse kuvarežiim on sama, mis STAND ALONE taimeril.

• STAND ALONE taimer

Taimer on ajamõõteseade, mis töötab kuumutusosaladest (ja ventilaatorist) eraldi.

Taimer käivitub, kui vajutate alale/kuvale (4).

Kasutage sümboleid **— + (5)**, et määrata taimeri kestus – aega näeb alal/kuval (4).

Märkus. Oodake 10 sekundit (kuni pööroendus käivitub), enne kui mõnele nupule vajutate.

Taimeril seadistatav maksimaalne aeg 1 (h) ja 59 (min). Järelejäänud aeg kuvatakse alal/kuval (4), pööroenduse lõpus kostub helisignaali.

Märkus: kui pööroenduse lõpuni on alla 10 minuti, ilmub

taimerile esimese numbriga järele püsiv punkt.

Kuvatav väärtus	Järelejäänud aeg
1.35	1 h ja 35 min
1.35	1 min ja 35 sek

Taimeri väljalülitamiseks tehke nii.

- Valige ala/kuva (4).
- Seadke taimeri väärtuseks null **0.00**, kasutades nuppu **— + (5)**.

• Power Limitation (võimsuspiirang)

Võimsusepiirangu funktsioon võimaldab seadistada seadme töötama nii, et maksimaalset tarbimist piiratakse, reguleerides kõikide töös olevate kuumutusosalade tarbimist nii, et pliidiplaadi kogutarbimine ei ületaks eelseadistatud väärtust.

Märkus. Seadistus tuleb teha, siis kui plaat on välja

lülitatud, ilma et vajutataks **(L) ON/OFF-nuppu (1)**, pliidiplaadi elektrivõrku ühendamisel või 2 minuti jooksul pärast uuesti elektrivõrku ühendamist.

Võimsusepiirangu seadistamiseks toimige nii.

- Vajutage nuppu **(A)** (mis vilgub ainult esimesed 2 minutit pärast toote sisselülitamist)
- Jätkates nupu all hoidmist, vajutage üksikhaaval kõiki kuumutusosalade **valiku-/kuvamisalasid (2)** selles järjestuses (**FL-2** -> **FR-2**), nagu näidatud joonisel:

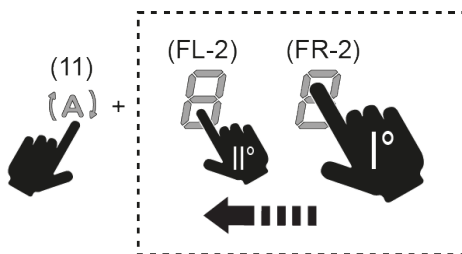

Ekraanile (**FR-2**) kuvatakse vaheldumisi sümbrid **0** ja **0**

ning ekraanil (**FL-2**) kuvatakse sümbol **0**

• Valige ekraan (**FR-2**), süttib uuesti **valikuriba (3)** – sealt valige eelviimane vertikaaljoon. Ekraanile (**FR-2**) ilmuvad nüüd vaheldumisi sümbrid **0** ja **0**.

Nüüd on võimalik pliidiplaadi tarbimise väärtust muuta: valige ekraan (**FL-2**), süttib uuesti **valikuriba (3)**, kust tuleb valida üks kolmest saadaolevast asendist, selle valiku

alusel kuvab ekraan (**FL-2**) väärtuse vahemikus **0** ja **2**.

Allpool on tabel, mis seob kuvatava väärtuse plaadi maksimaalse tarbimisega:

kuvatav väärtus	Võimsus (KW)
	3,6 kW (vaikeseade)
	3,6 kW
	3,1 kW

Tehtud valiku salvestamiseks vajutage **ON/OFF-nupp (1)** 2 sekundiks alla. Aktiveeritud seadistusest annab märku pikem helisignaal.

• **Nupulukustus**

Nupulukustus võimaldab pliidiplaadi seadistused lukustada. See hoiab valitud seadistused töös ja aitab vältida, et neid kogemata muudetakse.

Aktiveerimine

• Vajutage (10). Inaktiveerimiseks korrake toimingut.

Märkus. Kui sel ajal, mil Key Lock (nupulukustus) on aktiivne, vajutatakse mõnda muud nuppu, hakkab vilkuma sümbol , mis annab märku, et lukustus on peal ja ala kasutamiseks tuleb see inaktiveerida.

• **Automaatne kiirkuumus**

Funktsioon Automatic Heat Up (automaatne kiirkuumus) võimaldab valitud võimsustaseme saavutada kiiremini. See funktsioon on mugav siis, kui valitud kuumus soovitakse saavutada ruttu, kuid ilma toitu kõrbema laskmata, sest temperatuur seadistatud taset ei ületa. See funktsioon on kasutatav tasemetega kuni .

Aktiveerimine

• Kui kuumutusala on sisse lülitatud, vajutage (7);

kuvale (2) ilmub vilkuv , mis vaheldub kuumutusalale seadistatud võimsusega.

Suurendades kuumutusala võimsustaset: automaatne kiirkuumutamine jääb uue seadistatud temperatuuriga aktiivseks.

Vähendades kuumutusala võimsustaset: automaatne kiirkuumutamine inaktiveeritakse.

Märkus. Kui samal ajal valitakse mõni teine kuumutusala,

hakkab sümbol (7) uuesti madala intensiivsusega põlema ning ka selle ala võib aktiveerida. Funktsioon jääb siiski aktiivseks alal, kus see oli juba seadistatud, nii nagu näitab kuva (2).

• **Paus**

Funktsioon paus võimaldab peatada kuumutusala mis tahes aktiivse funktsiooni, viies võimsustaseme nulli.

Aktiveerimine

• Vajutage (9), näidikule (2) ilmub vilkuv sümbol .

Funktsiooni inaktiveerimiseks tehke nii.

• Vajutage (9); valikuriba (3) valgustus süttib.

• Funktsiooni inaktiveerimiseks vajutage valikuriba (3) (või libistage sõrmega üle selle).

Märkus. Inaktiveerimine lähtestab enne pausi töös olnud tingimused, pliidiplaat töötab edasi varem seadistatud väärtustega.

Märkus. Kui pausifunktsiooni 10 minuti jooksul ei inaktiveerita, lülitub kuumutusala automaatselt välja.

• **Temperatuurihoidik (soojas hoidmise funktsioon)**

Temperature Manager on juhtfunktsioon, mis võimaldab hoida temperatuuri ühtlasena optimaalsel võimsustasemel. Funktsioon sobib ideaalselt juba valmis toidu soojana

hoidmiseks. Temperatuurihoidik aktiveerub nupu (8) esimesel vajutamisel.

Temperature Manager'i funktsioonil töötava kuumutusala kuvale (2) kuvatakse sümbol .

Märkus. Kui samal ajal valitakse mõni teine kuumutusala,

hakkab sümbol (8) uuesti madala intensiivsusega põlema ning ka selle ala võib aktiveerida. Funktsioon jääb siiski aktiivseks alal, kus see oli juba seadistatud, nii nagu näitab kuva (2).

Inaktiveerimiseks ja välja lülitamiseks vajutage uuesti nupule (8), kuni näidikul (2) kuvatakse tase .

Märkus. Kui temperatuurihoidiku funktsiooni kasutab mitu kuumutusala, valige kõigepealt soovitud ala valikualaga (2). Funktsiooni saab inaktiveerida ka valikualaga (3),

seadistades võimsustasemeks .

VÕIMSUSTE TABEL

Kasutatav võimsus		Toiduvalmistamise tüüp	Kasutus (vastavalt kogemustele ja harjumustele)
Max võimsusel		Kiire soojendamine	Toidu temperatuuri kiireks tõstmiseks – vee viimiseks keemistemperatuurile või söögi vedelike kiireks soojendamiseks
		Praadimine, keetmine	Pruunistamiseks, toiduvalmistamise alustamiseks, külmutatud toodete praadimiseks, kiireks keetmiseks
Suurel võimsusel		Pruunistamine, praadimine, keetmine, grillimine	Pruunistamiseks, keemistemperatuuril hoidmiseks, grillimiseks (lühiajaliselt 5–10 minutit)
		Pruunistamine, röstimine, hautamine, aeglasel tulel küpsetamine, grillimine	Praadimiseks, õrnalt keemas hoidmiseks, küpsetamiseks ja grillimiseks (keskmise ajavahemikuga, 10–20 minutit), lisatarvikute soojendamiseks
Keskmisel võimsusel		Küpsetamine, hautamine, praadimine, grillimine	Madalal temperatuuril toidu valmistamiseks, kergete mullidega keetmiseks, küpsetamiseks (pikaajaliselt), pastal kreemjaks minna laskmiseks
		Küpsetamiseks, aeglasel tulel hoidmiseks, tihendamiseks, kreemjaks laskmiseks	Pikaajaliseks töötlemiseks (riis, kastmed, praad, kala) koos lisavedelikuga (nt vesi, vein, puljong, piim), pasta keetmiseks
		Küpsetamiseks, aeglasel tulel hoidmiseks, tihendamiseks, kreemjaks laskmiseks	Pikemaajaliseks töötlemiseks (kogus väiksem kui liiter: riis, kastmed, praad, kala) koos lisavedelikuga (nt vesi, vein, puljong, piim)
Madalal võimsusel		Sulatamine, soojas hoidmine, kreemjaks laskmine	Või sulatamiseks, šokolaadi sulatamiseks, väikesemõõdulise külmutatud toidu sulatamiseks
		Sulatamine, soojas hoidmine, kreemjaks laskmine	Äsja valminud väikese koguse toidu soojana hoidmiseks või nõude soojendamiseks või risoto kreemjaks laskmiseks
OFF		Toetuspind	Pliidiplaat stand-by režiimil või väljalülitatud (võimalik, et on jääksoojust, märgitud H-L-O)

4. HOOLDUS

Tähelepanu! Enne mis tahes puhastus- või hooldustööd kontrollige, kas keedualad on välja lülitatud ja soojusanduri märgutuli välja lülitunud.

PLIIDIPLAADI HOOLDUS

• Induktsioonpliidiplaadi puhastamine

Pliidiplaati peab puhastama pärast igat kasutuskorda.

Tähtis!



- Ärge kasutage abrasiivseid nuustikuid ega traatkäsnu. Nende kasutamine võib klaasi ajapikku rikkuda.
- Ärge kasutage keemilisi söövitavaid puhastusvahendeid, nagu ahjuspreid või plekieemaldID.

• ÄRGE KASUTAGE AURUPUHASTEID!

Laske pärast igat kasutamist pliidiil jahtuda ja puhastage see seejärel toidujääkidest ja -plekkidest. Suhkur ja suure suhkruisaldusega toiduained kahjustavad pliidiplaati – need tuleb eemaldada kohe. Sool, suhkur ja liiv võivad klaasist pinda kriimustada. Kasutage pliidi puhastamiseks pehmet lappi, majapidamispaperit või spetsiaalseid pinna puhastamise tooteid (järgige tootja juhiseid).

5. TEHNILINE ABI

VEAOTSINGU TABEL

Infokood	Kirjeldus	Võimalik põhjus	Lahendus
	Nupud lülituvad liiga kõrge temperatuuri tõttu välja.	Elektrooniliste osade sisetemperatuur on liiga kõrge.	Oodake enne uuesti kasutama hakkamist, et pliit jahtuks.
	Ebasobiv anum.	Magnetilised omadused halvenevad.	Eemaldage anum.
	Kasutajaliidese ja induktsioonimooduli ühendamisprobleemid.	Moodulil puudub elektrivool; toitejuhe pole korralikult ühendatud või on defektne	Eemaldage pliit võrgust ja kontrollige ühendust.
Kõikide muude veateavituste korral	Helistage teenindusse ja teatage veakood.		

TEENINDUS

Enne teenindusse helistamist tehke järgmist.

1. Kontrollige „Rikete diagnostika” jaotisest, kas probleemi on võimalik ise lahendada.
2. Lülitage seade sisse ja välja – see võib probleemi lahendada.

Kui rike ei kao, siis pöörduge lähimasse teenindusse.

Griežtai laikykitės šiame vadove pateiktų instrukcijų. Gamintojas nepriima jokios atsakomybės už nepatogumus, žalą prietaisui ar nelaimingus atsitikimus, įvykstančius dėl šiame instrukcijų vadove pateiktų nurodymų nesilaikymo. Prietaisais yra skirtas tik naudojimui namuose, maisto produktams virti ir virimo metu atsiradusių garų ištraukimui. Bet koks kitas naudojimas nėra leidžiamas (pvz., aplinkos šildymui). Gamintojas nepriima jokios atsakomybės už netinkamą naudojimą ar netinkamą komandų nustatymą.

Prietaisais gali būti kitokios išvaizdos negu pavaizduota šių instrukcijų nuotraukose. Bet kokiu atveju, naudojimo, techninės priežiūros ir montavimo instrukcijos išlieka tos pačios.

- Atidžiai perskaitykite instrukcijas: jose pateikta svarbi informacija apie montavimą, naudojimą ir saugumą.
- Nekeiskite prietaiso elektros įrangos.
- Prieš montuodami prietaisą patikrinkite, ar nėra vienas komponentas nėra pažeistas. Jeigu yra pažeistų dalių, kreipkitės į pardavėją ir nemontuokite.
- Prieš pradėdami montuoti patikrinkite, ar prietaisais sveikas. Jeigu yra pažeistų dalių, kreipkitės į pardavėją ir nemontuokite.

: šiuo simboliu pažymėtas dalis galima įsigyti atskirai iš specializuotų pardavimo atstovų.

*: šiuo simboliu pažymėtos dalys yra pasirenkami priedai, tiekiami tik kai kuriuose modeliuose ir juos galima įsigyti interneto svetainėse www.elica.com ir www.shop.elica.com.

1. SAUGA IR REGLAMENTAI

BENDROJI SAUGA

Dėmesio! Griežtai laikykitės visų toliau pateiktų nurodymų.

- Gaminys turi būti atjungtas nuo elektros tinklo prieš pradėdam bet kokius montavimo veiksmus.
- Montavimas ar priežiūra turi būti atliekami specialaus techniko, laikantis gamintojo instrukcijų ir vietoje galiojančių saugumo normų. Netaisykite ir nekeiskite jokių gaminio dalių, nebent nurodyta kitaip naudojimo instrukcijose.
- Pagal įstatymus, gaminį privaloma įžeminti.
- Maitinimo laidas turi būti pakankamai ilgas, kad būtų galima prijungti balde įmontuotą gaminį prie elektros tinklo.
- Kad montavimas atitiktų galiojančias normas, reikalingas daugiapalis jungiklis, kuris užtikrintų visišką tinklo atjungimą III kategorijos viršįtampio sąlygomis, laikantis montavimo taisyklių.
- Nenaudokite kelių kištukinių lizdų ar ilgintuvų.
- Baigus montavimą, elektros dalys neturi būti pasiekiamos naudotojui.
- Gaminys ir jo prieinamos dalys įkaista naudojimo metu. Būkite atsargūs, kad nepaliestumėte kaitinamųjų dalių.
- Neleiskite vaikams žaisti su gaminiumi. Laikykite vaikus atokiai ir juos prižiūrėkite, nes prieinamos dalys naudojimo metu gali būti labai karštos.
- Jeigu nešiojate širdies stimuliatorių ar aktyvius implantus, prieš

naudojant indukcinę kaitlentę, būtina patikrinti, ar stimulatorius yra suderinamas su gaminiumi.

- Naudojimo metu ir po jo, nelieskite gaminio kaitinamųjų dalių.
- Saugokitės nuo sąlyčio su šluostėmis arba kitomis degiomis medžiagomis tol, ko visi gaminio komponentai bus pakankamai atvėsus, nes kyla gaisro rizika.
- Nedėkite jokių degių medžiagų ant gaminio ar šalia jo.
- Karšti riebalai ir aliejai labai lengvai užsidega. Būkite atsargūs virdami maistą, kuriame yra daug riebalų ar aliejaus.
- Jeigu paviršius yra įskilęs, išjunkite gaminį, kad išvengtumėte nusitrenkimo elektra galimybes.
- Gaminys nėra skirtas veikti su išoriniu laikmačiu ar atskira nuotolinio valdymo sistema.
- Nepriziūrimas gaminimas ant kaitlentės su aliejumi ar riebalais gali būti pavojingas ir sukelti gaisrą.
- Virimo / kepimo procesas turi būti nuolat prižiūrimas. Trumpas virimo / kepimo procesas turi būti prižiūrimas nuolat.
- NIEKADA nebandykite užgesinti liepsnos vandeniu. Priešingu atveju, kilus gaisrui, išjunkite gaminį ir užgesinkite liepsną, pavyzdžiui, dangčiu ar gaisro gesinimo antklode.
- Gaisro pavojus: nedėkite objektų ant virimo / kepimo paviršius.
- Nenaudokite garinių valytuvų, nes kyla nutrenkimo elektra pavojus.
- Ant kaitlentės paviršiaus nedėkite metalinių objektų, tokių kaip peilių, šakučių, šaukštelių ir dangčių, nes jie gali perkaisti.
- Prieš prijungdami gaminį prie elektros energijos tinklo: patikrinkite duomenų lentelę (apatinėje gaminio dalyje), kad įsitikintumėte, jog įtampa ir galia atitinka tinklo įtampą bei galia ir prijungimo lizdas yra tinkamas. Kilus dvejonioms, kreipkitės į kvalifikuotą elektriką.

Svarbu:

- Baigę naudotis, išjunkite kaitlentę valdymo įtaisu, o ne remkitės puodų detektoriumi.
- Stenkitės, kad skysčiai neišbėgtų, todėl virdami ar šildydami skysčius sumažinkite karštį.
- Kaitinančiųjų dalių nepalikite įjungtu puodams ar keptuvėms esant tuščioms ir jeigu ant kaitlentės nėra ko šildyti.
- Baigę gaminti valgį, išjunkite naudotą kaitinimo zoną.
- Maistui gaminti niekada nenaudokite aliuminio folijos ir niekada tiesiai nedėkite aliuminiu supakuotų gaminių. Aliuminis prilips ir nepataisomai sugadins jūsų gaminį.
- Niekada nešildykite skardinių su maistu prieš tai jų neatidarę: jos gali sprogti! Šis perspėjimas taikomas ir visų kitų rūšių kaitlentėms.
- Padidintos galios naudojimas, pavyzdžiui, „Booster“ funkcija, nėra pritaikyta kai kurių skysčių, tokių kaip kepimo aliejus, šildymui. Per didelės karštis gali būti pavojingas. Tokiais atvejais, patariame naudoti mažesnę galią.
- Indai turi būti uždėti tiesiogiai kaitlentės centre. Jokiais būdais nedėkite kokių nors objektų tarp puodų ar keptuvės ir kaitlentės paviršiaus.
- Esant per aukštai temperatūrai, gaminys automatiškai sumažina kaitinimo zonų galios lygį.
- Prieš pradėdami bet kokius valymo arba priežiūros darbus, atjunkite gaminį nuo elektros energijos tinklo, ištraukdami kištuką arba atjungdami bendrą gyvenamosios patalpos maitinimo jungiklį.
- Visų montavimo ir priežiūros darbų metu mūvėkite darbinės pirštines.
- Gaminį gali naudoti ne mažesni nei 8 metų vaikai ir fizinei, jutiminei arba protinei negaliai turintys asmenys arba asmenys, neturintys patirties arba reikalingų žinių, jei jie yra prižiūrimi arba jei jiems buvo pateiktos instrukcijos apie saugų gaminio naudojimą ir su juo susijusius pavojus.
- Vaikai turi būti

priežiūrimi, kad nežaistų su gaminiu. ● Draudžiama atlikti priežiūrą ir valyti vaikams be priežiūros. ● Gaminio vidų ir išorę reikia dažnai nuvalyti (BENT KARTĄ PER MĖNESĮ). Bet kokių atveju, laikykitės priežiūros instrukcijose nurodytos informacijos. ● Kėpant aleijuje būtina nuolatinė priežiūra, kad perkaitęs alejus neužsidegtų. ● Dėmesio! Kaitlentei esant įjungtai, prietaiso prietaiso dalys gali įkaisti. ● Dėmesio! Neįjunkite produkto prie elektros tinklo, kol nebus visiškai baigta montuoti. ● Montavimui naudokite tik kartu su gaminiu duotas fiksavimo varžtus, o jei jie nepridėti, įsigykite tinkamos rūšies varžtus. Naudokite tinkamo ilgio varžtus, kurių ilgis nurodytas montavimo vadove. ● Labai svarbu išsaugoti šias instrukcijas, kad būtų galima jas perskaityti bet kurio metu. Pardavimo, perdavimo ar perkėlimo atvejais, įsitikinkite, kad instrukcijos pateikiamos kartu su gaminiu.

SAUGA PRIJUNGIANT PRIE ELEKTROS

● Išjunkite gaminį iš elektros tinklo. ● Montavimas turi būti atliekamas profesionalaus ir kvalifikuoto personalo, puikiai išmanančio vietoje, kurioje montuojamas įrenginys, galiojančias normas ir saugumo reikalavimus. ● Gamintojas neprisiima jokios atsakomybės už žalą, padarytą asmenims, gyvūnams ar daiktams, nesilaikant šiame skyriuje pateiktų nurodymų. ● Maitinimo laidas turi būti pakankamai ilgas, kad būtų galima išimti kaitlentę iš darbo paviršiaus. ● Įsitikinkite, kad gaminio apačioje sumontuotoje gamyklinėje lentelėje nurodyta įtampa atitinka namo, kuriame montuojama, įtampą. ● Nenaudokite ilgintuvų. ● Žeminimo elektros laidas turi būti 2 cm ilgesnis nei kiti laidai. ● Jeigu maitinimo laidas nėra pateikiamas kartu su gaminiu, naudokite tokį, kurio minimalus laidininko pjūvis būtų 2,5 mm2 galiai iki 5500 vatų; aukštesnei galiai naudokite 4 mm2. ● Nė viename laido taške temperatūra negali būti 50 °C aukštesnė, nei aplinkos temperatūra. ● Gaminys yra skirtas būti nuolatos prijungtas prie elektros tinklo. Todėl jį būtina jungti prie fiksuoto tinklo daugiapoliu jungikliu, kuris užtikrintų visišką tinklo atjungimą III kategorijos viršįtampio sąlygomis ir, kuris būtų lengvai prieinamas po montavimo.

● **Dėmesio!** Jungiamąjį laidą pakeisti privalo įgaliotas techninio aptarnavimo centras arba panašios kvalifikacijos asmuo.

● **Dėmesio!** Prieš prijungdami grandinę prie tinklo maitinimo ir, prieš tikrinami, ar veikia tinkamai, visuomet patikrinkite, ar tinklo laidas yra gerai prijungtas.

SAUGA MONTUOJANT

● Tiek elektros, tiek mechaninis montavimas turi būti atliekamas specializuoto personalo.

● **Prieš pradėdami montuoti:** Išpakuokite gaminį patikrinkite, ar gabenant jis nebuvo pažeistas ar iškilus problemoms, prieš pradėdami montuoti, kreipkitės į pardavimo atstovą arba klientų aptarnavimo tarnybą; Patikrinkite, ar įsigytas gaminys yra pasirinktai montavimo zonai tinkamų matmenų; Patikrinkite, ar pakuotės viduje nėra (dėl gabenimo priežasčių) pridėtų daiktų (pavyzdžiui, maišelių su varžtais, garantijų ir t. t.). Jei yra, juos reikia išimti ir išsaugoti; Taip pat patikrinkite, ar šalia montavimo zonas

yra elektros lizdas

● **Baldo paruošimas įmontavimui:**

● Visus baldo pjovimo darbus atlikite prieš įjungdami kaitlentę ir kruopščiai pašalinkite visas drožles ar pjovimo likučius.

Minimalus atstumas tarp kaitlentės ir sienos turi būti bent 50mm priekyje, bent 50mm šonuose ir bent 550mm palyginti su viršutinėmis pakabinamomis spintelėmis.

SVARBI PASTABA: projektuojant erdves, reikia vadovautis virtuvės gamintojo nurodymais.

● **Svarbu:** naudokite vienkomponentį klijų hermetiką (S), kuris būtų atsparus iki 250° temperatūrai; prieš montuojant klijuojami paviršiai turi būti kruopščiai nuvalyti pašalinant bet kokias medžiagas, galinčias trukdyti sukibimui (pvz., nuėmiklius, konservantus, riebalus, alyvą, dulkes, senų klijų likučius ir t. t.); klijus reikia vienodai paskirstyti per visą rėmelio perimetrą; suklijavę, palikite klijus išdžiūti maždaug 24 valandas.

● **Dėmesio!** Netinkamai sumontavus varžtus ir kitas šiose instrukcijose nurodytas tvirtinimo detales, gali kilti pavojų su elektra.

● **Pastaba:** norint teisingai sumontuoti gaminį, rekomenduojama aprišti vamzdžius tokių savybių lipnia juosta: minkšto PVC elastinė plėvelė su akrilato klijais; atitinka standartą DIN EN 60454; antipirenas; optimalus atsparumas senėjimui; atspari temperatūros svyravimams; naudojama žemoje temperatūroje.

ŠALINIMAS BAIGUS EKSPLOATUOTI



Šis prietaisas yra pažymėtas pagal Europos direktyvą 2012/19/EB - UK SI 2013 Nr.3113,

Elektras ir elektroninės įrangos atliekos (EE[A]).

Įsitikindami, kad šis gaminys šalinamas tinkamai. Naudotojas padeda išvengti galimų neigiamų pasekmių aplinkai ir sveikatai. Šis simbolis ant gaminio ar pridėdamos dokumentacijos nurodo, kad šis gaminys negali būti išmetamas kartu su buitinėmis atliekomis ir turi būti pristatytas į atitinkamą perdavimo punktą, skirtą elektros ir elektroninės įrangos perdirbimui. Išmeskite pagal vietoje galiojančias atliekų šalinimo taisykles. Daugiau informacijos apie šio gaminio naudojimą, išsaugojimą ir perdirbimą gaukite susisiekę su atitinkamomis vietinėmis institucijomis, buitinių atliekų surinkimo paslaugų įmonėmis ar parduotuve, iš kurios pirkote gaminį.

REGLAMENTAI

Šis prietaisas, skirtas liestis su maisto produktais, atitinka reglamentą (EB) Nr. 1935/2004 ir buvo suprojektuotas, pagamintas ir pristatytas į rinką pagal Žemosios įtamos direktyvos 2014/35/ES saugos reikalavimus, EMS direktyvos 2014/30/ES apsaugos reikalavimus.

2. NAUDOJIMAS

Indukcinio virimo sistema yra paremta fizikiniu magnetinės indukcijos reiškiniu. Pagrindinė šios sistemos savybė – tiesioginis energijos perdavimas šia sistema iš generatoriaus į puodą.

Privalumai: lyginant su elektrinėmis kaitlentėmis, mūsų indukcinės kaitlentės yra: **Saugesnės:** žemesnė stiklinio paviršiaus temperatūra. **Greitesnės:** trumpesnis maisto šildymo laikas. **Tikslesnės:** kaitlentė nedelsdama reaguoja į pateiktas komandas. **Veiksmingesnės:** 90 % sugeriamos energijos paverčiama karščiu. Be to, patraukus puodą nuo kaitlentės, karščio perdavimas nutraukiamas iš karto, taip išvengiant nereikalingos karščio sklaidos.

• Maisto gaminimo indai



Naudokite tik indus su šiuo simboliu.

Svarbu:

kad išvengtumėte kaitlentės paviršiaus pažeidimų, nenaudokite:

- indų, kurių dugnas nėra visiškai lygus;
- metalinių indų emaliuotu dugnu;
- indų šiurkščiu dugnu, kad nesubraižytumėte kaitlentės paviršiaus;
- niekada nedėkite karštų puodų ir keptuvių ant kaitlentės valdymo skydelio.
- Ne visi indukcijai pritaikyti puodai veikia efektyviai, nes dugno sudėtyje yra tik dalis feromagnetinės medžiagos! Įsigydami puodus ir keptuves patikrinkite, ar:
- visas dugnas pagamintas iš feromagnetinės medžiagos. Priešingu atveju, sumažėja karščio perdavimo efektyvumas ir jo vienodumas, kai keptuvės / puodo paviršius netinkamas maistui kepti / virti



• Dugne nėra aliuminio: virtuvės reikmenys neiškaista ir induktoriai gali būti neatpažinti.



- Dugnas plokščias ir paviršius nėra šiurkštus.
- Sumažina sąlyčio paviršių tarp indikatorius ir virtuvės reikmenų, sumažindamas jų efektyvumą ir pablogindamas virimo / kepimo patirtį.

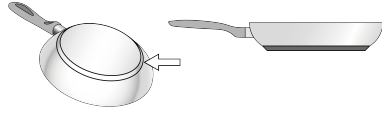

• Ankstesni indai

Paprastu magnetu galite patikrinti, ar puodo medžiaga yra magnetinė. Puodai netinka, jeigu jie nėra aptinkami magnetiškai. Šiuo atveju, taikomi ir ankstesniame skyriuje pateikti nurodymai.

• Rekomenduojami puodų pagrindų skersmenys

SVARBU: jeigu maisto gaminimo indai nėra tinkamų matmenų, kaitinimo zonos neįsijungia. Norėdami sužinoti norimo naudoti puodo minimalų skersmenį kiekvienai atskirai zonai, žiūrėkite šio vadovo iliustruotą dalį.

Dėmesio: Kad išlaikytumėte maisto ruošimo savybes ir produkto kokybę, **NEREKOMENDUOJAMA** naudoti indukcinių adapterių.

• Energijos taupymas

Naudokite puodus ir keptuves, kurių skersmuo būtų lygus kaitinimo zonos skersmeniui; Naudokite tik puodus ir keptuves plokščiu dugnu; - Jei įmanoma, virimo metu laikykite dangtį uždėtą ant puodo; Virkite daržoves, bulves ir t. t. su nedideliu kiekiu vandens, kad sutrumpintumėte virimo laiką; Naudojant slėginį puodą dar labiau sumažėja energijos sąnaudos ir virimo laikas; Uždėkite puodą kaitlentėje nupieštos kaitinimo zonos viduryje.

3. VEIKIMAS

VALDYMO SKYDAS

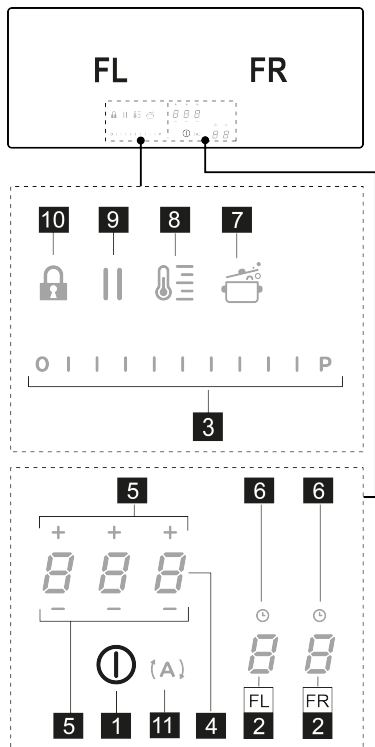

T.	Veiksmas
1	ĮJ. / IŠJ. kaitlentę / kaitlentės siurbimo įrenginį
2	Kaitinimo zonų pasirinkimas / Kaitinimo zonos ekranas
3	Kaitinimo galios lygio ir siurbimo greičio (galios) padidinimas / sumažinimas Kaitinimo galios lygio ir siurbimo greičio (galios) rodymas
4	„Timer STAND ALONE“ (ATSKIRO laikmačio) suaktyvinimas Ekranas: „Timer STAND ALONE“ (ATSKIRAS laikmatis) / kaitinimo zonų laikmatis.
5	„Timer STAND ALONE“ (ATSKIRO laikmačio) laiko padidinimas / sumažinimas / kaitinimo zonų laikmatis
6	Kaitinimo zonų laikmačio suaktyvinimas Aktyvaus kaitinimo zonų laikmačio rodiklis
7	„Automatic Heat Up“ (automatinio pakaitinimo) suaktyvinimas

8	„Temperature Manager“ (temperatūros valdiklio) „Warning Function“ (pašildymo funkcijos) suaktyvinimas
9	Pauzė
10	„Key Lock“ (klavišų užrakinimas)
11	„Power limitation“ (galios ribojimo) pasirinkimas

INFORMACIJA PRIEŠ PRADEDANT

visos šios kaitlentės funkcijos sukurtos tam, kad atitiktų pačias griežčiausias saugumo normas. Dėl šios priežasties:

- Kai kurios funkcijos neįsijungia ar išsijungia automatiškai tuomet, kai nėra puodų ant kaitinimo zonų ar tuomet, kai jie neteisingai padėti.
- Kitais atvejais, įjungtos funkcijos automatiškai išsijungia po keleto sekundžių, jeigu neatliekami kiti tolesni nustatymai (pvz., „Įjungti kaitlentę“ be „Pasirinkti kaitinimo zoną“ ir „Darbinė temperatūra“, „Lock“ (užrakinimo) funkcija“ arba „Timer“ (laikmatis)).

Prieš artindamiesi prie kaitinimo zonos, palaukite, kol ekranas išsijungs.

Dėmesio! Pavyzdžiui, jei buvo naudota ilgiau, kaitinimo zona gali nebūti iš karto išjungta, nes įsijungs aušinimo

ciklas; kaitinimo zonų ekrane rodomas simbolis **H** nurodantis, kad šis ciklas įjungtas. Prieš artindamiesi prie kaitinimo zonos, palaukite, kol ekranas išsijungs.

KAITINIMO ZONOS EKRANAS

Kaitinimo zonų ekranuose rodoma:

Veiksmas	Reikšmė
Įjungta kaitinimo zona	0
„Power Level“ (galios lygis)	1...9-P
„Residual Heat Indicator“ (liekamojo karščio rodiklis)	H
„Pot Detector“ (puodų daviklis)	U
„Temperature Manager“ (temperatūros valdiklio) funkcija aktyvi	U
Pauzės funkcija	
„Automatic Heat UP“ (automatinio pakaitinimo) funkcija	A

KAITLENTĖS SAVYBĖS

- „Safe Activation“ (saugus suaktyvinimas)

Gaminys suaktyvinamas tik tada, jei kaitinimo zonoje yra puodų; kaitinimo procesas nepradedamas arba nutraukiamas, jei puodų nėra arba jie nuimami.

- „Pot Detector“ (puodų daviklis)

gaminys automatiškai aptinka puodus kaitinimo zonoje.

- „Safety Shut Down“ (apsauginis išjungimas)

Saugumui užtikrinti, kiekvienai kaitinimo zonai yra

nustatytas ilgiausias veikimo laikas, priklausantis nuo nustatyto galios lygmens.

• „Residual Heat Indicator“ (liekamojo karščio rodiklis)

Išjungus vieną ar daugiau kaitinimo zonų, apie likusį karštį pranešama specialiu vaizdo signalu atitinkamos zonos

ekrane rodant simboli .

KAITLENTĖS NAUDOJIMAS

Pastaba: norint suaktyvinti bet kurią funkciją, pirmiausia reikia suaktyvinti pageidaujamą zoną

• **Ijungimas**

Trumpai paspauskite (palieskite)  ON/OFF (J./IŠJ.) (1)

kaitlentėje / gartraukyje: užsidega simbolis ; **Toliau spaudžiant:** visos esamos funkcijos kelias akimirks taps matomos, o tada liks aktyvios tik pagrindinės; kitas bus galima naudoti ir jos bus suaktyvintos vėliau naudojant prietaisą.

SVARBU : visos esamos funkcijos bus nežymiai apšviestos ir pradės degti ryškiau tik tuomet, kai bus suaktyvintos.

Norėdami išjungti, paspauskite dar kartą.

Pastaba: ši funkcija turi pirmenybę visų kitų funkcijų atžvilgiu.

• **Kaitinimo zonų pasirinkimas**

Palieskite (paspauskite) atitinkamos pageidaujamos kaitinimo zonos pasirinkimo / ekrano (2) sritį.

• „Power Level“ (galios lygis)

Kaitlentė turi 9 galios lygius Palieskite ir braukite pirštais išilgai pasirinkimo juostos (3):

į dešinę, kad padidintumėte galios lygį;

į kairę, kad sumažintumėte galios lygį.

Nustatytas galios lygis bus rodomas pasirinkimo / ekrano (2) srityje

• „Power Booster“ (galios didinimas)

Gaminys turi papildomą galios lygį (neskaitant  lygio), kuris išlieka aktyvus 5 minutes ir po šio laiko galia grįžta į ankstesnį lygį.

Palieskite ir pirštu braukite išilgai pasirinkimo juostos (3)

(neskaitant  lygio) ir suaktyvinkite „Power Booster“ (galios didinimą). „Power Booster“ (galios didinimo) lygis

yra rodomas pasirinkimo / ekrano (2) srityje simboliu .



• **Kaitinimo zonų laikmatis**

Kaitinimo zonų laikmatis – tai skaičiavimas atvirkštine tvarka, kurį galima net ir tuo pačiu metu nustatyti kiekvienai kaitinimo zonai. Pasibaigus nustatytam laiko tarpui, kaitinimo zonos išsijungia automatiškai ir naudotojas perspėjamas specialiu garso signalu.

Funkcijos „Kaitinimo zonų laikmatis“ suaktyvinimas

• Palieskite (paspauskite) pasirinkimo / ekrano (2) sritį („Power Level“ (galios lygis) kitoks nei nulis)

• Paspauskite atitinkamos kaitinimo zonos  (6)

• Naudokite simbolius   (5), kad nustatytumėte laikmačio trukmę, kuri rodoma zonoje / ekrane (4);

nustatant simboliu  (6) mirksi.

Pastaba: palaukite 10 sekundžių nespausdami jokios kitos komandos tol, kol įsijungs kaitinimo zonos laikmatis.

Pastaba: dar kartą ilgai spaudžiant  (6), kaitinimo zonos laikmatis nustatomas iš naujo.

Jei pageidaujate, pakartokite veiksmą su kitomis kaitinimo zonomis:

kiekvienai kaitinimo zonai gali būti nustatytas skirtingas laikmatis; ekrane (4) bus parodytas tuo metu pasirinktos kaitinimo zonos skaičiavimas atvirkštine tvarka; jei nepasirinkta jokia zona, paspaudus ekrane (4) bus parodytas „Timer STAND ALONE“ (ATSKIRO laikmačio) skaičiavimas atvirkštine tvarka.

Kai laikmatis baigs skaičiuoti atvirkštine tvarka, įsijungs garso signalas ir kaitinimo zona išsijungs.

Norėdami išjungti „Timer“ (laikmatį):

• pasirinkite kaitinimo zoną (2)

• nustatykite „Timer“ (laikmačio) trukmę 



naudodami   (5).

Atbulinis skaičiavimas rodomas taip pat kaip ir su „Timer STAND-ALONE“ (ATSKIRU LAIKMAČIU).

• „Timer STAND ALONE“ (ATSKIRAS laikmatis)

Laikmačio funkcija – tai atskirai nuo kaitinimo zonų (ir siurbimo zonos) atvirkštine tvarka skaičiuojamas laikas.



Laikmatis suaktyvinamas paspaudus zoną / ekraną (4).

Naudokite simbolius   (5), kad nustatytumėte laikmačio trukmę, kuri rodoma zonoje/ekrane (4)

Pastaba: palaukite 10 sekundžių nespausdami jokios kitos komandos tol, kol įsijungs skaičiavimas atvirkštine tvarka.

Laikmatį galima nustatyti daugiausiai 1 (val.) ir 59 (min.) Zonoje / ekrane (4) bus rodomas likęs laikas. Pasibaigus atvirkštiniam skaičiavimui, pasigirs garso signalas.

Pastaba: Kai atbulinio skaičiavimo lieka mažiau nei 10 min., laikmatyje po pirmo skaičiaus rodomas fiksuotas taškas.

Rodoma reikšmė	Likęs laikas
	1 val. ir 35 min.
	1 min. ir 35 sek.

Norėdami išjungti „Timer“ (laikmatį):

• pasirinkite zoną / ekraną (4)

• nustatykite „Timer“ (laikmačio) trukmę nuliui **0.00**

naudodami **— + (5)**

• „Power Limitation“ (galios ribojimas)

Su funkcija „Power Limitation“ (galios ribojimas) galima nustatyti produkto veikimą apribojant jo didžiausią suvartojimą ir reguliuojant visų aktyvių kaitinimo zonų suvartojamą galią taip, kad bendras kaitlentės suvartojimas neviršytų didžiausio nustatyto suvartojimo lygio.

Pastaba: nustatymą reikia atlikti tada, kai kaitlentė išjungta,

nespaudžiant mygtuko **Ⓢ ON/OFF (I./IŠJ.) (1)**, prijungiant kaitlentę prie elektros tinklo arba iš naujo prijungiant patį elektros tinklą per sekančias 2 minutes.

Norėdami nustatyti „Power Limitation“ (galios ribojimas):

• paspauskite **(A)** (jis mirksės, tik pirmas 2 minutes nuo gaminio maitinimo)

• toliau laikydami nuspaudę, po vieną spauskite visas kaitinimo zonų sritis **Pasirinkimas/Ekranas (2)** šia seka, **(FL-2 ->FR-2)**, kaip parodyta paveiksle:

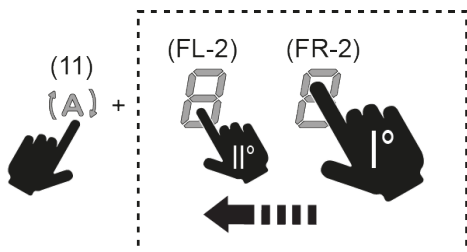

Dabar ekranas **(FR-2)** rodyt simbolius **0** ir **0** pakaitomis

ir ekranas **(FL-2)** rodyt simbolį **0**

• pasirinkite ekraną **(FR-2)**, užsidegs **Pasirinkimo juosta (3)**, kurioje pasirinkite priešpaskutinę vertikalią liniją; Dabar ekrane **(FR-2)** pakaitomis bus rodomi simboliai **0** ir **8**

Dabar galima pakeisti kaitlentės suvartojimo reikšmę: pasirinkite ekraną **(FL-2)**; vėl užsidegs **Pasirinkimo juosta (3)**, kurioje reikia pasirinkti vieną iš galimų trijų padėčių, atsižvelgiant į šį pasirinkimą, ekranas **(FL-2)** rodyt reikšmę nuo **0** iki **2**.

Toliau pateikiama lentelė, kurioje rodoma reikšmė susiejama su maks. kaitlentės suvartojimu:

rodoma reikšmė	Galia (Kw)
0	3,6 Kw (numatytasis nustatymas)
1	3,6 Kw
2	3,1 Kw

Norėdami išsaugoti atliktą pasirinkimą, 2 sekundes spauskite klavišą **ON/OFF (I./IŠJ.) (1)**; įsijungs ilgas garso

signalas, patvirtinantis atliktą nustatymą.

• „Key Lock“ (klavišų užrakinimas)

Su „Key Lock“ (klavišų užrakinimas) galima užblokuoti kaitlentės nustatymus, kad nebūtų galima atsitiktinai modifikuoti, paliekant suaktyvintas jau nustatytas funkcijas.

Suaktyvinimas:

• paspauskite **🔒 (10)** Pakartokite veiksmą, kad išjungtumėte.

Pastaba: jei tuomet, kai suaktyvintas „Key Lock“ (klavišų užrakinimas), bus nuspausta bet kokia kita funkcija,

simbolis **🔒** mirksės nurodymas, kad funkcija naudojama ir norint reguliuoti kaitlentę, ją reikia išjungti.

• „Automatic Heat UP“ (automatinis pakaitinimas)

Su funkcija „Automatic Heat UP“ (automatinis pakaitinimas) galima greičiau pasiekti nustatytą galią; su šia funkcija galima pasinaudoti privalumu ir gaminti greičiau, tačiau nerizikuojant sudeginti maistą, nes temperatūra neviršija

nustatyto lygio. Ši funkcija veikia su galios lygiais nuo **1** iki **8**.

Suaktyvinimas:

• kai kaitinimo zona įjungta, paspauskite **🔥 (7)**, ekrane

(2) parodoma mirksinti **A**, kuri pakaitomis rodoma su kaitinimo zonoje nustatyta galia.

Padidinus kaitinimo zonos galios lygį: funkcija „Automatic Heat Up“ (automatinis pakaitinimas) lieka aktyvi su nauju temperatūros nustatymu;

Sumažinus kaitinimo zonos galios lygį: funkcija „Automatic Heat Up“ (automatinis pakaitinimas) išjungžiama.

Pastaba: tuo pačiu metu pasirinkus kitą kaitinimo zoną,

simbolis **🔥 (7)** vėl bus apšviestas nedidelio intensyvumo šviesa ir šioje zonoje taip pat bus galima suaktyvinti funkciją; bet kokiu atveju, funkcija lieka aktyvi zonoje, kurioje ji jau buvo nustatyta, kaip nurodyta ekrane **(2)**.

• Pauzė

Su funkcija „Pauzė“ galima sustabdyti bet kokią kaitlentėje suaktyvintą funkciją, virimo galią nustatant nuliui.

Suaktyvinimas:

• paspauskite **|| (9)**; parodomas mirksintis simbolis **||** ekrane **(2)**

Norėdami išjungti funkciją:

• paspauskite **|| (9)**; **pasirinkimo juosta (3)** užsidega
• paspauskite / slinkite **pasirinkimo juosta (3)**, kad išjungtumėte funkciją.

Pastaba: išjungus atstatomos prieš pauzę buvusios kaitlentės sąlygos, o kaitlentė pradeda toliau veikti su tais pačiais anksčiau atliktais nustatymais.

Pastaba: jei po 10 minučių Pauzės funkcija neišjungiama, kaitlentė išsijungia automatiškai.

• **„Temperature Manager“ (temperatūros valdiklis) („Warming Function“ (pašildymo funkcija))**

„Temperature Manager“ (temperatūros valdiklis) – tai valdymo funkcija, su kuria galima išlaikyti karštį pastovios temperatūros, kai galios lygis optimizuotas; jis idealiai tinka norint išlaikyti jau paruoštą maistą šiltą. Funkcija „Temperature Manager“ (temperatūros valdiklis)

suaktyvinama pirmą kartą paspaudus klavišą  (8).

Zonos, kurioje veikia „Temperature Manager“

(temperatūros valdiklis), ekrane (2) pasirodo simbolis .

Pastaba: tuo pačiu metu pasirinkus kitą kaitinimo zoną,

simbolis  (8) vėl bus apšviestas nedidelio intensyvumo šviesa ir šioje zonoje taip pat bus galima suaktyvinti funkciją; bet koku atveju, funkcija lieka aktyvi zonoje, kurioje ji jau buvo nustatyta, kaip nurodyta ekrane (2).

Dar kartą paspauskite  (8), kad sustabdytumėte ir

išjungtumėte tol, kol ekrane (2) rodomas lygis taps .

Pastaba: jei yra daugiau zonų, kurios veikia režime „Temperature Manager“ (temperatūros valdiklis) („Warming Function“ (pašildymo funkcija)), pirmiausia pasirinkite pageidaujama zoną su pasirinkimo zona (2); funkciją taip pat galima išjungti su **pasirinkimo juosta (3)**, galios lygį

nustatant ties .

GALIOS LENTELĖ

Galía		Virimo tipas	Naudojimas (atsižvelgiant į patirtį ir virimo / kepimo įpročius)
Maks. galia		Įkaitinti greitai	trumpam padidinkite maisto temperatūrą, kad greitai užvirtų vanduo ir greitai pašiltų kepimo / virimo skysčiai
		Kepti - virti	paskrudinti, pradėti virti, kepti šaldytus produktus, greitai užvirinti
Aukšta galia		Skrudinti - apkepinti - virti - kepti ant grotelių	pakepinti, išlaikyti aktyvų virimą arba kepti ant grotelių (trumpai, 5–10 minučių)
		Skrudinti - virti - troškinti - apkepinti - kepti ant grotelių	paskrudinti, išlaikyti neintensyvų virimą, virti ir kepti ant grotelių (vidutinį laiką, 10–20 minučių), pakaitinti priedus
Vidutinė galia		Virti - troškinti - apkepinti - kepti ant grotelių	troškinti, išlaikyti švelnų virimą, virti (ilgą laiką), išmaišyti makaronus
		Virti - pavirti - tirštinti - maišyti	ilgesnis virimas (ryžiai, padažai, kepsniai, žuvis), kai verdama skystyje (pvz., su vandeniu, vynu, sultiniu, pienu), išmaišyti makaronus
		Virti - pavirti - tirštinti - maišyti	ilgesnis virimas (kai kiekis mažesnis už litrą: ryžiai, padažai, kepsniai, žuvis), kai verdama skystyje (pvz., su vandeniu, vynu, sultiniu, pienu)
Žema galia		Ištirpinti - atšildyti - išlaikyti šiltą - maišyti	ištirpinti sviestą, švelniai išlydyti šokoladą, atitirpinti nedidelio dydžio produktus
		Ištirpinti - atšildyti - išlaikyti šiltą - maišyti	nedidelių ką tik išvirtų / iškeptų maisto porcijų karščio išlaikymas arba išlaikyti patiekiamus patiekalus reikiamos temperatūros bei išmaišyti daugiaryžius
OFF		Paviršius dėjimui	Viryklė budėjimo režimu ar išjungta (gali būti išlikę karščio pabaigus gaminimą, kuris rodomas H-L-O simboliu)

4. PRIEŽIŪRA

Dėmesio! Prieš atlikdami bet kokius priežiūros ar valymo veiksmus, įsitikinkite, kad kaitinimo zonos yra išjungtos ir lemputės nerodo, jog jos vis dar karštos.

KAITLENTĖS PRIEŽIŪRA

• Indukcinės kaitlentės valymas

Kaitlentė turi būti valoma po kiekvieno naudojimo.

Svarbu:

- Nenaudokite šiurkščių kempinių ar pašluosčių. Jų

naudojimas laikui bėgant gali sugadinti stiklą.



- Nenaudokite cheminių valiklių su dirgikliais, purškiklių orkaitėms ar dėmių valiklių.

• NENAUDOKITE GARŲ VALYTUVŲ!!!

Po kiekvieno naudojimo, palikite kaitlentę atvėsti ir tuomet nuvalykite bet kokius pridžiūvusius maisto likučius ir dėmes. Cukrus ir kiti cukringi produktai gali pažeisti kaitlentę, todėl turi būti nuvalomi nedelsiant. Druska, cukrus ir smėlis gali subraižyti stiklo paviršių. Naudokite drėgną šluostę, sugeriantį virtuvinį popierių ar specialius kaitlentės valymui skirtus gaminius (laikykitės gamintojo nurodymų).

5. APTARNAVIMAS

GEDIMŲ PAIEŠKOS LENTELĖ

Informacinis kodas	Aprašymas	Galimos priežastys	Sprendimas
	Valdymo zona išsijungia dėl per aukštos temperatūros	Vidinė elektroninių dalių temperatūra yra per aukšta	Prieš toliau naudodamiesi kaitlente, palaukite, kol ji atauš
	Indas netinkamas	Magnetinių savybių praradimas	Nuimkite puodą
	Vartotojo sąsajos ir indukcinio modulio ryšio problemos	Modulio nepasiekia elektros srovė; maitinimo laidas nebuvo tinkamai prijungtas arba jis yra sugedęs	Atjunkite kaitlentę nuo elektros tinklo ir patikrinkite prijungimą
Dėl visų kitų klaidos pranešimų	Paskambinkite Klientų aptarnavimo centrui ir perduokite klaidos kodą		

KLIENTŲ APTARNAVIMAS

Prieš susisiekdami su Klientų aptarnavimo centru

1. Patikrinkite, ar negalite problemos išspręsti patys remdamiesi pagrindiniais punktais, nurodytais skyriuje „Gedimų paieška“.
2. Išjunkite ir vėl įjunkite įrenginį, kad įsitikintumėte, jog gedimas buvo pašalintas.

Jeigu po šių patikrinimų gedimas ir toliau išlieka, susisiekite su artimiausiu Klientų aptarnavimo centru.

Cieši sekojiet norādījumiem šajā rokasgrāmatā. Mēs neuzņemamies atbildību par jebkādam problēmām, bojājumiem vai ugunsgrēkiem, kas tiek izraisīti ierīce, neievērojot šajā rokasgrāmatā norādītās instrukcijas. Ierīce ir paredzēta tikai lietošanai mājās apstākļos ēdiena gatavošanai un gatavošanas laikā radīto dūmu iesūkšanai. Nav atļauts neviens cita veida pielietojums (piem., telpu sildīšanai). Ražotājs neuzņemas atbildību par nepareizu izmantošanu vai vadības ierīču nepareizu iestatīšanu.

Ierīces estētika var atšķirties no tās, kas parādīta šīs brošūras zīmējumos, tomēr lietošanas, apkopes un uzstādīšanas instrukcijas paliek tās pašas.

- Rūpīgi izlasiet šo instrukciju: tā satur svarīgu informāciju par uzstādīšanu, izmantošanu un drošību.
- Neveiciet ierīces elektriskās izmaiņas.
- Pirms ierīces uzstādīšanas pārbaudiet, vai nav bojātas tās sastāvdaļas. Pretējā gadījumā sazinieties ar izplatītāju un neturpiniet uzstādīšanu.
- Pirms uzstādīšanas turpināšanas pārbaudiet ierīces integritāti. Pretējā gadījumā sazinieties ar izplatītāju un neturpiniet uzstādīšanu.

: daļas, kas apzīmētas ar šo simbolu, var iegādāties atsevišķi pie specializētiem izplatītājiem.

*: ar šo simbolu apzīmētās daļas ir papildu piederumi, kas tiek piegādāti tikai dažiem modeļiem, un tos var iegādāties vietnēs: www.elica.com un www.shop.elica.com.

1. DROŠĪBA UN NORMATĪVA

VISPĀRĒJĀ DROŠĪBA

Uzmanību! Rūpīgi ievērojiet zemāk norādītās instrukcijas:

- Pirms jebkādu uzstādīšanas darbu veikšanas izstrādājums ir jāatvieno no elektrotīkla. ● Uzstādīšana vai apkope jāveic specializētām tehnikām saskaņā ar ražotāja norādījumiem un saskaņā ar spēkā esošajiem vietējiem drošības noteikumiem. Nelabojiet vai nomainiet izstrādājuma daļas, ja vien tas nav īpaši norādīts lietošanas rokasgrāmatā. ● Izstrādājuma iezemēšana ir obligāta saskaņā ar likumu. ● Strāvas kabelim jābūt pietiekami garam, lai izstrādājumu, kas atrodas padziļinājumā, varētu pieslēgt elektrotīklam. ● Lai instalācija atbilstu spēkā esošajiem drošības standartiem, tai jābūt aprīkotai ar galveno slēdzi, kas nodrošina elektrotīkla pilnīgu atslēgšanu III kategorijas pārsprieguma apstākļos, saskaņā ar uzstādīšanas noteikumiem. ● Neizmantojiet daudzvietīgas kontaktligzdas vai pagarinātājus. ● Kad uzstādīšana ir pabeigta, lietotājs vairs nedrīkst piekļūt elektriskajām sastāvdaļām. ● Izstrādājums un tā pieejamās daļas kļūst ļoti karstas lietošanas laikā. Uzmanieties, lai nepieskartos sildelementiem. ● Pārliecinieties, vai bērni nespēj pieslēgt ar izstrādājumu; turiet bērnus prom no ierīces un uzreiz viņus, jo pieejamās daļas lietošanas laikā var ļoti sakarst. ● Elektrokardiostimulatoru un aktīvo implantu

lietotāju gadījumā pirms indukcijas plīts lietošanas ir svarīgi pārbaudīt, vai stimulators ir saderīgs ar izstrādājumu. ● Lietošanas laikā un pēc lietošanas nepieskarieties izstrādājuma sildelementiem. ● Izvairieties no saskares ar drānām vai citu viegli uzliesmojošu materiālu, līdz visas izstrādājuma sastāvdaļas ir pietiekami atdzikušas, pastāv ugunsgrēka risks. ● Neuzglabājiet uzliesmojošu materiālu uz izstrādājuma vai tā tuvumā. ● Sakarsēti tauki un eļļas viegli aizdegas. Uzraugiet pārtikas produktu gatavošanu, kas bagāti ar taukiem un eļļu. ● Ja virsma ir ierīcis, izslēdziet izstrādājumu, lai novērstu elektriskās strāvas trieciena iespēju. ● Izstrādājums nav paredzēts darbināšanai ar ārejo taimeru vai atsevišķu tālvadības sistēmu. ● Gatavošana bez uzraudzības uz plīts ar eļļu vai taukiem var būt bīstama un izraisīt ugunsgrēku. ● Gatavošanas process ir jāuzrauga. Istermiņa gatavošanas process ir nepārtraukti jāuzrauga. ● NEKAD nedzēsiet liesmas ar ūdeni. Tā vietā izslēdziet izstrādājumu un noslāpējiet liesmu, piemēram, ar vāku vai ugunsdrošības segu. ● Ugunsbīstamība: nenovietojiet priekšmetus uz gatavošanas virsmas. ● Nelietojiet tvaika tīrītājus, jo pastāv elektriskās strāvas trieciena risks. ● Nenovietojiet uz plīts virsmas metāla priekšmetus, piemēram, nažus, dakšņas, karotes un vākus, jo tie var pārkarst. ● Pirms izstrādājuma pievienošanas elektrotīklam: pārbaudiet datu plāksnīti (kas atrodas izstrādājuma apakšā), lai pārliecinātos, ka spriegums un jauda atbilst elektrotīkla spriegumam un savienojuma kontaktligzdai. Ja rodas šaubas, sazinieties ar kvalificētu elektriķi.

Svarīgi: ● Pēc lietošanas izslēdziet plīti, izmantojot tās vadības ierīci, un nepaļaujieties uz katla detektoru. ● Izvairieties no šķidruma izlīšanas; tāpēc, vārot vai sildot šķidrumu, samaziniet siltuma padevi. ● Neatstājiet sildelementus ieslēgtus ar tukšiem katliem un pannām vai bez katliem. ● Kad gatavošana ir pabeigta, izslēdziet attiecīgo gatavošanas zonu. ● Nekādā gadījumā nelietojiet alumīnija foliju ēdiena gatavošanai un nekad negatavojiet produktus, kas iesaiņoti alumīnija folijā. Alumīnijs var izkust un neatgriezeniski sabojāt izstrādājumu. ● Nekad nekarsējiet skārda bundžu vai burku, kas satur pārtikas produktus, iepriekš to neatverot: tā var uzsprāgt! Šīs brīdinājumus attiecas uz visu citu veidu plīts virsmām. ● Lielas jaudas izmantošana, piemēram, Booster (palielināšana) funkcija, nav piemērota dažu šķidrumu, piemēram, cepšanas eļļas sildīšanai. Pārmērīgs karstums var būt bīstams. Šādos gadījumos mēs iesakām izmantot zemāku jaudu. ● Katli jānovieto tieši uz plīts virsmas un tiem jābūt centrētiem. Starp katlu un plīti nekādā gadījumā neievietojiet citus priekšmetus. ● Situācijā ar augstu temperatūru izstrādājums automātiski samazina gatavošanas zonu jaudas līmeni. ● Pirms jebkurām tīrīšanas vai tehniskās apkopes darbībām, atslēdziet izstrādājumu no tīkla, izņemot kontaktdakšu vai izslēdzot dzīvesvietas galveno slēdzi. ● Visām uzstādīšanas un apkopes darbībām izmantojiet darba cimdus. ● Izstrādājumu var lietot bērni, kas ir vecāki par 8 gadiem, un cilvēki ar samazinātām fiziskām, maņu vai garīgām spējām, vai bez pieredzes un nepieciešamajām zināšanām, ja vien tas tiek darīts citu uzraudzībā vai pēc tam, kad tie ir

saņēmuši norādījumus par drošu ierīces lietošanu un sapratuši ar izstrādājumu saistītos riskus. ● Bērni ir jāuzrauga, lai pārliecinātos, ka viņi nespēlējas ar izstrādājumu. ● Tīrīšanu un apkopi bērni nedrīkst veikt bez uzraudzības. ● Izstrādājums ir bieži jātīra gan no iekšpusēs, gan no ārpusēs (VISMĀZ VIENU REIZI MĒNESĪ), katrā ziņā ievērojot apkopes instrukcijās skaidri norādīto. ● Cepšana jāveic kontrolētā veidā, lai nepieļautu pārkarsētas eļļas aizdegšanos. ● Uzmanību! Kad plīts darbojas, ierīces pieejamās daļas var sakarst. ● Uzmanību! Nepievienojiet izstrādājumu elektrotīklam, kamēr instalēšana nav pabeigta. ● Uzstādīšanai izmantojiet tikai stiprinājuma skrūves, kuras piegādātas kopā ar izstrādājumu, vai, ja tās nav piegādātas, iegādājieties piemērota veida skrūves. Lietojiet pareizu skrūvju garumu, kas ir norādīts Uzstādīšanas rokasgrāmatā. ● Ir svarīgi saglabāt šo rokasgrāmatu tā, lai tā būtu pieejama uziņai. Ja izstrādājums tiek pārdots, nodots vai pārvietots, pārliecinieties, vai rokasgrāmata joprojām ir kopā ar izstrādājumu.

ELEKTRĪBAS PIESLĒGUMA DROŠĪBA

● Atvienojiet izstrādājumu no elektrotīkla. ● Uzstādīšana jāveic kvalificētam personālam, kas iepazinies ar piemērojamajiem uzstādīšanas un drošības standartiem. ● Ražotājs neuzņemas nekādu atbildību par personām, dzīvniekiem vai lietām gadījumā, ja netiek ievērotas šīs sadaļas vadlīnijas. ● Strāvas vadam jābūt pietiekami garam, lai varētu plīts virsmu varētu izņemt no darba virsmas. ● Pārliecinieties, vai spriegums datu plāksnītē, kas piestiprināta izstrādājuma apakšējā daļā, atbilst spriegumam telpā, kurā tas tiks uzstādīts. ● Neizmantojot pagarinātājus. ● Sazemējuma elektriskajam kabelim jābūt 2cm garākam par pārējiem kabeļiem. ● Gadījumā, ja izstrādājums nav aprīkots ar strāvas vadu, izmantojiet vadu ar minimālo vadošo dziļi šķērsriezumu 2,5 mm2 jaudai līdz 5500 vatiem; savukārt augstākai jaudai tam jābūt 4 mm2). ● Nevienā no kabeļa punktiem temperatūra nedrīkst pārsniegt 50°C apkārtējās vides temperatūru. ● Izstrādājums ir paredzēts pastāvīgai pieslēgšanai elektrotīklam, tāpēc pieslēgums fiksētam tīklam jāveic, izmantojot galveno standarta slēdzi, kas nodrošina pilnīgu tīkla atslēgšanu III kategorijas pārsprieguma apstākļos un ir viegli pieejams pēc ierīces uzstādīšanas.

● **Uzmanību!** Starpsavienojuma kabelis jānomaina pilnvarotam tehniskās palīdzības dienestam vai personai ar līdzīgu kvalifikāciju.

● **Uzmanību!** Pirms ķēdes atkārtotas pieslēgšanas un tā pareizas darbības pārbaudīšanas, vienmēr pārbaudiet, vai tīkla vads ir pareizi uzstādīts.

DROŠĪBA UZSTĀDĪŠANAS LAIKĀ

● Elektrisko un mehānisko sistēmu uzstādīšana jāveic kvalificētam speciālistam.

● Pirms uzstādīšanas uzsākšanas: Pēc izstrādājuma izpakošanas pārbaudiet, vai tas nav bojāts transportēšanas laikā, un problēmu gadījumā sazinieties ar izplatītāju vai klientu apkalpošanas dienestu, pirms turpināt uzstādīšanu; Pārbaudiet, vai iegādātais izstrādājums ir piemērots

izmēram izvēlētajā uzstādīšanas vietā; Pārbaudiet, vai iepakojuma iekšpusē nav papildu materiālu (transportēšanas apsvērumu dēļ) (piemēram, aploknes ar skrūvēm, garantijas, u.c.), nepieciešamības gadījumā tie ir jāizņem un jāuzglabā; Pārbaudiet arī, vai uzstādīšanas vietas tuvumā ir pieejama elektrības kontaktligzda

● Iebūvējamo mēbeļu izkārtojums:

● Pirms plīts ievietošanas veiciet visus griešanas darbus pie korpusa un uzmanīgi noņemiet atlikumus vai zāģu skaidas.

Minimālajam attālumam starp plīts virsmu un sienu jābūt vismaz 50mm priekšpusē, vismaz 50mm sāieni un vismaz 550mm attiecībā pret augšējiem sienas elementiem.

NB: plānojojo telpas, ir jāievēro virtuves ražotāja norādījumi.

● **Svarīgi:** izmantojiet vienkomponentu blīvējuma līmi (S), kurai ir temperatūras izturība līdz 250°; pirms uzstādīšanas līmējamās virsmas ir rūpīgi jānotīra, noņemot vielas, kas var ietekmēt to saķeri (piemēram, atbrīvošanas līdzekļi, konservanti, smērvielas, eļļas, pulveri, vecu līmju atlikumi, utt.); līme ir vienmērīgi jāuzklāj pa visu rāmja perimetru; pēc līmēšanas ļaujiet līmei nožūt apmēram 24 stundas.

● **Uzmanību!** Ja skrūves un stiprinājumi netiek uzstādīti saskaņā ar šiem norādījumiem, var tikt izraisīti elektriskās strāvas iedarbības apdraudējumi.

● **Piezīme:** Piezīme: pareizai izstrādājuma uzstādīšanai vēlamas caurules aplīmēt ar līmlenti, kurai ir šādas īpašības: elastīga plēve no mīksta PVC, ar līmi uz akrilāta bāzes; kas atbilst DIN EN 60454 standartam; liesmas slāpētājs; liela izturība pret novecošanos; izturīga pret pēkšņām temperatūras izmaiņām; lietojama zemā temperatūrā.

UTILIZĀCIJA KALPOŠANAS LAIKA BEIGĀS



Šī ierīce ir marķēta saskaņā ar Eiropas direktīvu 2012/19/EK - UK SI 2013 Nr.3113, Elektrisko un elektronisko iekārtu atkritumi (EEIA).

Pārliecinieties, vai šis izstrādājums tiek pareizi likvidēts. Lietotājs palīdz novērst iespējamās negatīvās sekas videi un veselībai. Simbols uz izstrādājuma vai pievienotajā dokumentācijā norāda, ka šo izstrādājumu nedrīkst uzskatīt par sadzīves atkritumiem, bet tas jānogādā attiecīgajā savākšanas vietā elektrisko un elektronisko iekārtu pārstrādei. Atbrīvojoties no izstrādājuma saskaņā ar vietējiem noteikumiem par atkritumu apglabāšanu. Lai iegūtu plašāku informāciju par šī izstrādājuma apstrādi, reģenerāciju un pārstrādi, lūdzu, sazinieties ar vietējo iestādi, sadzīves atkritumu savākšanas pakalpojumu dienestu vai veikal, kur izstrādājums tika iegādāts.

NOTEIKUMI

Šī ierīce, kas paredzēta saskarei ar pārtikas produktiem, atbilst Regulai (EK) Nr. 1935/2004, un tā tika izstrādāta, izgatavota un laista tirgū saskaņā ar "Zemsprieguma" direktīvas 2014/35/ES drošības prasībām, "EMC" direktīvas 2014/30/ES aizsardzības prasības.

2. IZMANTOŠANA

Indukcijas gatavošanas sistēma balstās uz magnētiskās indukcijas fizisko fenomenu. Galvenā iezīme šajā sistēmā ir enerģijas tieša pārvadīšana no ģeneratora uz katlu.

Priekšrocības. Saīdinot ar elektriskajām plītnīm, jūsu indukcijas plīts ir: **Drošāka:** zemāka temperatūra uz stikla virsmas. **Ātrāka:** īsāks pārtikas sakaršanas laiks. **Precīzāka:** plakne nekavējoties reaģē uz jūsu komandām. **Efektīvāka:** 90% patērētās enerģijas tiek pārvērsta siltumā. Turklāt, noņemot katlu no plīts virsmas, siltuma pārvade tiek nekavējoties pārtraukta, izvairoties no lieka siltuma zuduma.

• Trauki gatavošanai



Izmantojiet tikai katlus ar šādu simbolu.

Svarīgi:

Iai novērstu plīts virsmas neatgriezenisku bojājumu, neizmantojiet:

- traukus, kuru pamatne nav pilnīgi plakana;
- metāla traukus ar emaljētu pamatni;
- traukus ar raupju virsmu, lai nesakrāpētu plīts virsmu;
- nekad novietojiet karstos katlus un pannas uz plīts virsmas vadības paneļa.
- Ne visi katli, kas piemēroti indukcijai, darbojas efektīvi, jo pamatne daļēji sastāv no feromagnētiska materiāla!! Pērkot katlus vai pannas, pārbaudiet, vai:
 - pamatne ir pilnībā izgatavots no feromagnētiska materiāla. Pretējā gadījumā tiek pazemināta gan siltuma pārvades efektivitāte, gan tā vienmērīgums, ja katla/virsmas temperatūra nav piemērota



- Pamatne nesatur alumīniju: virtuves trauki nesaisīt, un induktori tos var arī neatpazīt.



- Pamatnes nav plakanas vai arī ir ar raupju virsmu.
- Samazina kontaktvirsmu starp induktoru un traukiem, samazinot efektivitāti un pasliktinot gatavošanas pieredzi.

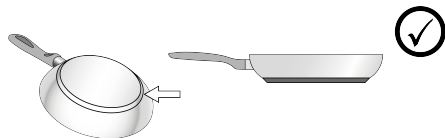

• Esošie trauki

Vai katla materiāls ir magnētisks, jūs varat pārbaudīt ar vienkārša magnēta palīdzību. Katli nav piemēroti lietošanai, ja nav magnētiski. Iepriekšējā punktā minētās norādes ir spēkā arī šajā gadījumā.

• Ieteicamie katlu diametri

SVARĪGI: katlu izmēri nav pareizi, gatavošanas zonas neieslēdzas Lai redzētu lietojamā katla minimālo diametru katrā atsevišķā zonā, skatiet šīs rokasgrāmatas attēlu daļu.

Uzmanību: Lai saglabātu gatavošanas veiktspēju un izstrādājuma kvalitāti, NAV ieteicams izmantot indukcijas adapterus.

• Enerģijas taupīšana

Izmantojiet pannas un katlus, kuru pamatnes diametrs ir vienāds ar gatavošanas zonas diametru; Izmantojiet tikai katlus un pannas ar plakanu pamatni; - Ja iespējams, gatavošanas laikā turiet katliem vāku; Gatavojiet dārzeņus, kartupeļus, utt., ar nelielu ūdens daudzumu, lai samazinātu gatavošanas laiku; Spiediena katla izmantošana vēl vairāk samazina enerģijas patēriņu un gatavošanas laiku; Novietojiet katlu uz plīts virsmas gatavošanas zonas centrā.

3. DARBĪBA

VADĪBAS PANELIS

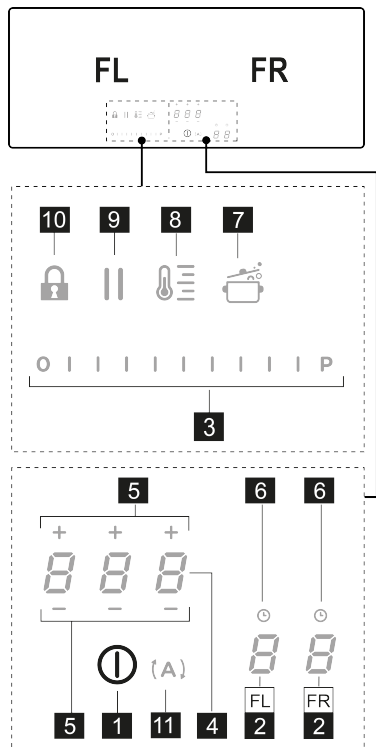

T.	Darbība
1	Plīts/plīts virsmas nosūcēja IESLĒGŠANA/IZSLĒGŠANAm
2	Gatavošanas zonu izvēle/Gatavošanas zonas displejs
3	Gatavošanas jaudas līmeņa un iesūkšanas ātruma (jaudas) pieaugums/samazinājums Gatavošanas jaudas līmeņa un iesūkšanas ātruma (jaudas) displejs
4	Taimera "STAND ALONE" (savrupais režīms) aktivizēšana Displejs: Taimeris "STAND ALONE" (savrupais režīms)/Gatavošanas zonas taimeris. Taimera "STAND ALONE" (savrupais režīms)/
5	Gatavošanas zonas taimera laika palielināšana/samazināšana
6	Gatavošanas zonas taimera iespējotā ieslēgta gatavošanas zonas taimera indikators

7	Automatic Heat Up ieslēgšana (Automātiskā sildīšana)
8	Temperature Manager iespējotā (Warming Function (sildīšanas funkcija))
9	Pauze
10	Key Lock
11	Power Limitation (Jaudas ierobežošana) atļase

KAS JĀZINA PIRMS DARBA SĀKŠANAS

Vīsas šīs plīts virsmas funkcijas ir izstrādātas atbilstoši stingrākajiem drošības standartiem. Šī iemesla dēļ:

- Dažas funkcijas nav aktivizētas vai arī automātiski izslēdzas, ja gatavošanas vietās nav katlu, vai arī tad, ja tie neatrodas vietā.

- Citos gadījumos aktivizētās funkcijas automātiski izslēdzas pēc dažām sekundēm, ja atlasītajai funkcijai nepieciešams papildu iestatījums, kas netiek veikts (piem.: "ieslēdziet plīts virsmu" bez "Atlasiet gatavošanas zonu" un "Darbības temperatūra", vai "Bloķēšanas funkcija" vai "Taimeris").

Pirms tuvoties gatavošanas zonai, uzgaidiet, līdz displejs izslēdzas.

Uzmanību! Ilgstošas lietošanas gadījumā (piemēram) gatavošanas zonas ieslēgšana var nebūt tūlītēja dzesēšanas posma dēļ; gatavošanas zonas displejā

parādās simbols **H**, norādot šo stadiju. Pirms tuvoties gatavošanas zonai, uzgaidiet, līdz displejs izslēdzas.

GATAVOŠANAS ZONAS DISPLEJS

Attiecīgajos displejos, kas saistīti ar gatavošanas zonām, tiek norādīts:

Darbība	Vērtība
Gatavošanas zona ieslēgta	0
Power Level (Jaudas līmenis)	1...9-P
Residual Heat Indicator (Atlikušā siltuma indikators)	H
Pot Detector (Trauku detektors)	U
Temperature Manager funkcija ieslēgta	U
Pauses funkcija	11
Funkcija Automatic Heat UP (Automātiskā sildīšana)	A

VIRSMAS RAKSTURLIELUMI

• Droša aktivizēšana

Izstrādājums ieslēdzas tikai katlu klātbūtnē uz gatavošanas zonām: uzsildes process neieslēdzas vai netiek pārtraukts katlu prombūtnē vai pēc to noņemšanas.

• Pot Detector (Trauku detektors)

Izstrādājums automātiski nosaka katlu klātbūtni

gatavošanas zonās.

● **Safety Shut Down (Drošības izslēgšanās)**

Drošības apsvērumu dēļ katrai zonai ir maksimālais darbības laiks, kas ir atkarīgs no iestatītā jaudas līmeņa.

● **Residual Heat Indicator (Atlikušā siltuma indikators)**

Izslēdzot vienu vai vairākas gatavošanas zonas, par atlikušā siltuma klātbūtni attiecīgajā zonas displejā norāda ar īpašu vizuālu signālu, izmantojot simbolu.

PLĪTS VIRSMAS IZMANTOŠANA

Piezīme: Lai ieslēgtu jebkuru funkciju, no sākuma ir jāieslēdz vēlamā zona

● **ieslēgšana**

Īsi nospiediet (pieskarieties)  **ON/OFF (1)** gatavošanas

virsmas/nosūkšana: simbols  iedegas; **turpinot nospieš:** visas pieejamās funkcijas kļūst redzamas uz dažiem mirkliem, pēc tam aktīvas paliek tikai galvenās; pārējās var izmantot un tiks aktivizētas vēlāk ierīces lietošanas laikā.

SVARĪGI: visas pieejamās funkcijas tiks izgaismotas ar nelielu gaismu, kas kļūs spilgtāka tikai tad, kad tās tiks iespējotas.

Nospiediet no jauna, lai izslēgtu

Piezīme: Šai funkcijai ir visaugstākā prioritāte.

● **Gatavošanas zonu izvēle**

Pavelciet (nospiediet) **Izvēles/Displeja (2)** zonu, kas atbilst vēlamajai gatavošanas zonai.

● **Power Level (Jaudas līmenis)**

Virsmā ir aprīkota ar 9 jaudas līmeņiem Pieskarieties un virziet pirkstus gar **Izvēles joslu (3):**



pa labi, lai palielinātu jaudas līmeni;

pa kreisi, lai samazinātu jaudas līmeni.

Iestatītais jaudas līmenis tiks attēlots **Izvēles/Displeja (2)** zonā

● **Power booster (Jaudas palielināšana)**

Izstrādājums ir aprīkots ar papildu jaudas līmeni (papildu līmenis ) , kas paliek aktīvs 5 minūtes, pēc tam jauda atgriežas iepriekš izmantotajā līmenī.

Novelciet un virziet pirkstus pa **Izvēles joslu (3)** (pēc līmeņa ) un aktivizējiet Power booster (Jaudas palielināšana). Power booster (Jaudas palielināšana) līmenis ir norādīts Izvēles/Displeja (2) zonā ar simbolu .

● **Gatavošanas zonas taimeris**

Gatavošanas zonas taimera funkcija ir atskaites laiks, kuru ir iespējams iestatīt arī vienlaicīgi katrā gatavošanas zonā. Pēc iestatītā laika posma gatavošanas zonas automātiski izslēdzas, un lietotājs tiek brīdināts ar skaņas signālu.

Gatavošanas zonas taimera funkcijas iespējošana

• Pavelciet (nospiediet) **Izvēles/Displeja (2)** zonu (jaudas līmenis nav nulle)

• Nospiediet  **(6)** atbilstoši gatavošanas zonai

• Izmantojiet simbolus  **(5)**, lai iestatītu taimera ilgumu, kas tiek parādīts **Zonā/Displejā (4)**; iestatīšanas

laikā mirgo simbols .

Piezīme: uzgaidiet 10 sekundes, nenospiežot citas komandas, līdz Gatavošanas zonas taimeris ieslēdzas.

Piezīme: ja vēlreiz nospiežat un turat  **(6)**, gatavošanas zonas taimeris tiek atiestatīts.



Ja vēlaties, atkārtojiet šo darbību vairākām gatavošanas zonām:

Katra gatavošanas zona var tikt iestatīta ar citu taimeris; displejā (4) parādīsies tajā brīdī izvēlētais gatavošanas zonas atskaites laiks; ja nav izvēlēta neviena gatavošanas zona, nospiežot uz displeja (4), parādās **STAND ALONE** taimera atpakaļskaitīšana.

Kad taimeris ir pabeidzis atskaiti, tiek raidīts skaņas signāls, un gatavošanas zona izslēdzas.

Lai izslēgtu taimeris:

• izvēlieties gatavošanu zonu (2)

• iestatiet Taimera laiku uz  **0.00**, izmantojot  **(5)**.

Atpakaļskaitīšanas displeja režīms ir tāds pats kā taimerim STAND-ALONE.

● **Taimeris "STAND ALONE"**

Taimera funkcija ir no gatavošanas zonām (un no iesūkšanas zonas) neatkarīga atskaite.



Taimeris ieslēdzas, nospiežot Zonu/Displeju (4).

Izmantojiet simbolus  **(5)**, lai iestatītu taimera ilgumu, kas tiek parādīts **Zonā/Displejā (4)**

Piezīme: uzgaidiet 10 sekundes, nenospiežot citas komandas, līdz sākas atskaite.

Taimeris var iestatīt maksimāli līdz 1 (h) un 59 (min.). Atlikušais laiks tiek parādīts **Zonā/Displejā (4)**, atpakaļskaitīšanas beigās atskanēs skaņas signāls.

Piezīme: Kad atpakaļskaitīšana kļūst mazāka par 10 minūtēm, taimeris aiz pirmā cipara parādās fiksēts punkts.

Parādītā vērtība	Atlikušais laiks
 1:35	1h un 35 min
 1:35	1min. un 35 sek.

Lai izslēgtu taimeris:

• izvēlieties Zonu/Displeju (4)

• iestatiet taimeris uz nulli  **0.00**, izmantojot  **(5)**

• **Power Limitation (jaudas ierobežošana)**

Funkcija Power Limitation (Jaudas ierobežošana) ļauj iestatīt produkta darbību, ierobežojot maksimālo jaudas patēriņu un regulējot visu aktīvo gatavošanas zonu jaudas patēriņu, panākot, ka kopējais patēriņš nepārsniedz maksimālo iestatīto jaudas patēriņu.

Piezīme : iestatījumi ir jāveic, kad virsma ir izslēgta,

nenospiežot taustiņu **ⓘ** **ON/OFF (1)**, vai kad gatavošanas virsma tiek pieslēgta elektroenerģijas tīklam, vai kad elektroenerģijas tīkls tiek atkārtoti pieslēgts, turpmāko 2 minūšu laikā.

Lai iestatītu Power Limitation (Jaudas ierobežošana)

- nospiediet **(A)** (poga mirgo tikai pirmās 2 minūtes pēc produkta ieslēgšanas)
- turpinot turēt nospiestu, vienu reizi nospiediet visas gatavošanas zonu **Izvēles/Displeja (2)** zonas šādā secībā: **(FL-2) -> (FR-2)** kā parādīts attēlā:

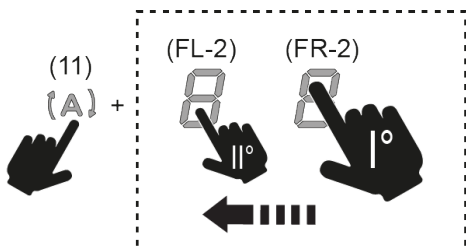

Šajā brīdī displejā **(FR-2)** pārmaiņus tiks parādīti simboli

0 un **2** un displejā **(FL-2)** tiks rādīts simbols **0**

- izvēlieties displeju **(FR-2)**, iedegsies **izvēles josla (3)**, uz kuras jāizvēlas priekšpēdējā vertikālā līnija; displejā **(FR-2)**

pārmaiņus tiks parādīti simboli **0** un **2**.

Šajā brīdī ir iespējams mainīt plīts virsmas absorbcijas vērtību: atlasiet displeju **(FL-2)** atkal iedegsies **izvēles josla (3)**, no kuras jāizvēlas viena no trim pieejamajām pozīcijām, pamatojoties uz šo izvēli displejā **(FL-2)** tiks

parādīta vērtība starp **0** un **2**.

Zemāk ir tabula, kas parāda parādīto vērtību saistībā ar virsmas maksimālo absorbciju:

parādītā vērtība	Jauda (Kw)
0	3,6 kw (noklusējuma iestatījums)
1	3,6 Kw
2	3,1 Kw

Lai saglabātu izdarīto izvēli, nospiediet pogu **ON/OFF (1)** 2 sekundes, iestatījuma apstiprināšanai tiks izdots ilgstošs skaņas signāls.

• **Key Lock**

Key Lock ļauj bloķēt virsmas iestatījumus, lai novērstu nejaušus grozījumus, atstājot aktīvas jau iestatītās

funkcijas.

Aktivizēšana:

- nospiediet **Ⓚ** **(10)** Atkārtojiet šo darbību, lai šo funkciju deaktivizētu.

Piezīme: ja tiek nospiesta kāda cita funkcija, kamēr Key

Lock ir aktivizēts, simbols **Ⓚ** mirgo, norādot, ka funkcija tiek izmantota, un tā ir jādeaktivizē, lai varētu izmantot plīts virsmu.

• **Automatic Heat UP (automātiskā sildīšana)**

Funkcija Automatic Heat UP (Automātiskā sildīšana) ļauj ātrāk ieslēgt iestatīto jaudas režīmu; šī funkcijas priekšrocība ir iegūt ātrāku ēdiena gatavošanu, bez ēdiena piededzināšanas riska, jo temperatūra nepārsniedz iestatīto līmeni. Šī funkcija ir pieejama jaudas līmeņiem no

1 līdz **8**.

Aktivizēšana:

- kad gatavošanas zona ir ieslēgta, nospiediet **Ⓚ** **(7)**,

displejā **(2)** parādās **A** mirgojoša gaisma, kas mainās atkarībā no gatavošanas zonā iestatītās jaudas.

Palielinot gatavošanas zonas jaudas līmeni: automātiskās uzsildīšanas funkcija paliek aktīva ar jauno temperatūras iestatījumu;

Samazinot gatavošanas zonas jaudas līmeni: tiek deaktivizēta automātiskās uzsildīšanas funkcija.

Piezīme: izvēloties vienlaicīgi citu gatavošanas zonu,

simbols **Ⓚ** **(7)** atgriezīsies izgaismots ar vieglas intensitātes gaismu, tad iespējams turpināt arī šajā zonā iespējot funkciju; funkcija tomēr paliek aktīva tajā zonā, kurā tika iestatīta, kā to norāda Displejs **(2)**.

• **Pauza (pauze)**

Pauzes funkcija ļauj apturēt jebkuru aktīvo funkciju virsmā, samazinot līdz nullei gatavošanas jaudu.

Aktivizēšana:

- nospiediet **||** **(9)**, displejā **(2)** parādās mirgojošs simbols **||**

Lai atspējotu funkciju:

- nospiediet **||** **(9)**, iedegas **Izvēles josla (3)**
- nospiediet/virziet pirkstus pa **Izvēles joslu (3)**, lai atspējotu funkciju.

Piezīme: atspējošana, atjauno virsmas stāvokli pirms pauzes, virsma turpina darboties ar tiem pašiem iepriekš iestatītajiem iestatījumiem.

Piezīme: ja pēc 10 minūtēm funkcija Pauza (pauze) netiek atspējota, virsma izslēdzas automātiski.

• **Temperature Manager (Warming Function) (Temperatūras pārvaldnieks (sildīšanas funkcija))**

Temperature Manager ir kontroles funkcija, kas nodrošina

siltuma uzturēšanu nemainīgā temperatūrā un optimizētā jaudas līmenī: ideāls, lai saglabātu karstus jau gatavus ēdienus. Funkcija Temperature Manager ieslēdzas, vienu

reizi nospiežot pogu  (8).

Zonas displejā (2), kurā darbojas Temperature Manager, parādās simbols .

Piezīme: izvēloties vienlaicīgi citu gatavošanas zonu, simbols  (8) atgriezīsies izgaismots ar vieglas intensitātes gaismu, tad varēs turpināt arī šajā zonā

iespējot funkciju; funkcija tomēr paliek aktīva tajā zonā, kurā tika iestatīta, kā to norāda Displejs (2).

Nospiediet vēlreiz  (8), lai atspējotu un izslēgtu, lai

Displejā (2) parādītos līmenis "0".

Piezīme: ja funkcija Temperature Manager (Warming Function) darbojas vairākas zonas, vispirms atlasiet vajadzīgo zonu, izmantojot izvēles zonu (2); Funkciju var arī deaktivizēt, izmantojot **Izvēles joslu (3)**, paaugstinot jaudas līmeni uz .

JAUDAS TABULA

Jaudas līmenis		Gatavošanas veids	Lietošana (pamatojoties uz pieredzi un ēdiena gatavošanas paradumiem)
Maksimālā jauda	 P	Ātri uzsildīt	Īsā laikā paaugstināt ēdiena temperatūru, līdz tas ūdens vārīšanās gadījumā ātri vārās, vai arī ātri sasildīt gatavošanas šķidrumus
	 8.9	Cept - vārīt	apbrūnināt, sākt gatavot, apcep saldētus produktus, ātri uzvārīt
Liela jauda	 7.8	Apbrūnināt – vārīt - grilēt	cept, vārīt ilgstoši, vārīt un grilēt (īsu laiku - 5–10 minūtes)
	 6.7	Apbrūnināt – vārīt – sautēt – cept - grilēt	cept, vārīt ilgstoši, vārīt un grilēt (vidēji ilgu laiku - 10–20 minūtes), uzkarstēt piederumus
Vidēja jauda	 4.5	Vārīt - sautēt - cept - grilēt	sautēt, vārīt lēnām, vārīt (ilgstoši), gatavot makaronus
	 3.4	Varīt – vārīt lēnām – biezināt - maisīt	ilgstoša vārīšana (rīsi, mērces, cepeši, zivis) pievienoto šķidrumu klātbūtnē (piemēram, ūdens, vīns, buljons, piens), makaronu gatavošana
	 2.3	Varīt – vārīt lēnām – biezināt - maisīt	ilgstoša vārīšana (tīlpumi mazāki par litru: rīsi, mērces, cepeši, zivis) pievienoto šķidrumu klātbūtnē (piemēram, ūdens, vīns, buljons, piens)
Zema jauda	 1.2	Izkausēt - atkausēt - uzturēt siltu - maisīt	izkausēt sviestu, viegli izkausēt šokolādi, atkausēt maza apjoma produktus
	 1	Izkausēt - atkausēt - uzturēt siltu - maisīt	turēt karstu svaigi pagatavota ēdiena mazas porcijas vai turēt traukus siltus un gatavot risoto
OFF (IZSLĒGTS)	 0	Atbalsta virsma	Plīts virsma gaidīšanas vai izslēgtajā režīmā (ir iespējama atlikušā siltuma klātbūtne pēc vārīšanas, par ko liecina H-L-O)

4. APKOPE

Uzmanību! Pirms jebkuras tīrīšanas vai apkopes darbības pārliecinieties, vai gatavošanas zonas ir izslēgtas un siltuma signāllampīņa ir izslēgta.

PLĪTS APKOPE

• Indukcijas plīts tīrīšana

Plīts virsma jātīra pēc katras lietošanas reizes.

Svarīgi:

• Neizmantojiet abrazīvus sūkļus, tīrīšanas spilventiņus. To

lietošana ar laiku var sabojāt stiklu.



• Neizmantojiet ķīmiskos kairinātājus, piemēram, cepeškrāsns vai traipu noņemšanas aerosolus.

• **NEKAD NELIETOT STRŪKLU TVAIKA TĪRĪTĀJUS!!**

Pēc katras lietošanas reizes ļaut atdzist plīts virsmai un to tīrīt, lai noņemtu piekaltušas pārtikas atliekas un traipus. Cukurs vai pārtika ar paaugstinātu cukura saturu bojā plīts virsmu, un tas jānoņem nekavējoties. Sāls, cukurs un smiltis var saskrāpēt stikla virsmu. Izmantojiet mīkstu lupatīņu, papīra dvieļus vai speciālu plīts virsmas tīrīšanas produktu (ievērojiet ražotāja norādījumus).

5. PAKALPOJUMI

PROBLĒMU NOVĒRŠANAS TABULA

Informācijas kods	Apraksts	Iespējamie iemesli	Risinājumi
	Komandu zona nodziest pie pārāk augstas temperatūras	Elektronisko daļu iekšējā temperatūra ir pārāk augsta	Uzgaidiet, līdz plīts virsma atdziest, pirms to atkārtoti izmantot
	Nepiemērots trauks	Magnētisko īpašību zudums	Noņemt katlu
	Saziņas problēmas starp lietotāja saskarni un indukcijas moduli.	Modulim nav elektriskās strāvas; strāvas vads nav pievienots pareizi vai ir bojāts	Atvienojiet plīts virsmu no tīkla un pārbaudiet savienojumu
Visiem citiem kļūdas ziņojumiem	Izsauciet tehnisko pakalpojumu dienestu un paziņojiet kļūdas kodu		

PAKALPOJUMU DIENESTS

Pirms sazināties ar pakalpojumu dienestu

1. Pārļiecinieties, vai nevarat atrisināt problēmu pats, balstoties uz "Traucējumu meklēšana" aprakstītajiem punktiem.
2. Izslēdziet un ieslēdziet ierīci, lai pārļiecinātos, vai problēma joprojām pastāv.

Ja pēc iepriekšminētajām pārbaudēm kļūda nepazūd, sazinieties ar tuvāko pakalpojumu dienestu.

Strogo se pridržavajte ovde navedenih uputstava.

Proizvođač ne prihvata nikakvu odgovornost za probleme, oštećenja ili požare nastale usled nepridržavanja ovih uputstava. Proizvod je namenjen samo za kućnu upotrebu za pripremanje hrane. Nikakvo drugo korišćenje (npr. grejanje prostorije) nije dozvoljeno. Proizvođač ne prihvata odgovornost za neprimereno korišćenje ili za netačno podešavanje funkcija.

Proizvod može estetski izgledati drugačije nego što je prikazano na crtežima u ovom uputstvu. Međutim, uputstva za upotrebu, održavanje i ugradnju ostaju ista.

- Pažljivo pročitajte uputstva: ona sadrže važne podatke o montaži, korišćenju i bezbednosti.
- Nemojte da obavljate strujne varijacije na proizvodu.
- Pre instaliranja proizvoda, proverite da li su sve komponente neoštećene. U suprotnom, kontaktirajte svog dobavljača i nemojte da nastavite s montažom.
- Proverite celovitost proizvoda pre nego pristupite postavljanju. U suprotnom, kontaktirajte svog dobavljača i nemojte da nastavite s montažom.

 delovi označeni ovim simbolom mogu se kupiti odvojeno kod specijalizovanih prodavaca.

* delovi označeni ovim simbolom su dodatna oprema koja se isporučuje samo u nekim modelima i može se kupiti na sajtovima www.elica.com i www.shop.elica.com.

1. BEZBEDNOST I NORME

OPŠTA BEZBEDNOST

Pažnja! Pažljivo sledite sledeća uputstva: ● Proizvod se mora biti isključen iz napajanja pre bilo kojeg pokušaja ugradnje. ● Ugradnja ili održavanje moraju biti izvedeni od strane kvalifikovanog tehničara, u skladu s uputstvima proizvođača i prema lokalnim propisima o bezbednosti. Nemojte da popravljate ili menjate bilo koji deo proizvoda, osim ako nije izričito navedeno u uputstvima za korišćenje. ● Uzemljenje proizvoda je obavezno po zakonu. ● Kabal za napajanje mora biti dovoljno dug da omogućí povezivanje proizvoda ugrađenog u kuhinjski element na električnu mrežu. ● Kako bi ugradnja bila u skladu s važećim sigurnosnim propisima, treba koristiti dvopolni prekidač u skladu s pravilima, koji obezbeđuje potpuno isključenje napajanja u slučaju prenapona kategorije III, u skladu s pravilima ugradnje. ● Nemojte koristiti naponske trake ili produžne kablove. ● Posle kraja ugradnje, električni delovi ne smeju biti dostupni korisniku. ● Proizvoda i dostupni delovi prilikom upotrebe postaju vrlo vrući. Budite oprezni da ne dodirnete grejne elemente. ● Budite oprezni da se deca ne igraju s proizvodom; držite decu dalje od proizvoda i držite ih pod nadzorom, budući da se proizvod i njegovi dostupni delovi mogu postati vrlo vrući prilikom korišćenja. ● Korisnici pejsmejkera i aktivnih implantata moraju pre upotrebe indukcijske ploče za

kuvanje proveriti da je njihov stimulator kompatibilan s proizvodom. ● Za vreme i nakon upotrebe, ne dodirujte grejne elemente proizvoda. ● Izbegavajte kontakt s odelom ili drugim zapaljivim materijalima sve dok se sve komponente proizvoda ne ohlade dovoljno jer to predstavlja rizik od požara. ● Ne stavljajte zapaljivi materijal na proizvod ili u njegovu blizinu. ● Pregrejana mast i ulje su lako zapaljivi. Nadzirite kuvanje hrane bogate mašću i uljem. ● Ako je površina napuknuta, ugasite proizvod kako biste izbegli mogućnost od strujnog udara. Proizvod ne sme da se stavlja u pogon pomoću vanjskog tajmera ili odvojenog sistema daljinskog upravljanja. ● Kuvanje, bez nadgledanja na ploči za kuvanje, s uljem ili masti može biti opasno i izazvati požar. ● Proces kuvanja se mora nadzirati. Kratki procesi kuvanja moraju da budu neprekidno nadzirani. ● NIKADA ne pokušavajte ugasiti vatru vodom. Umesto toga, isključite proizvod i ugasite vatru, na primer, pomoću poklopca ili protivpožarnog čebeta. ● Opasnost od požara: ne stavljajte predmete na površinu za kuvanje. ● Ne koristite pame čistače, rizik od električnog udara. ● Nemojte stavljati metalne predmete kao što su noževi, viljuške, kašike i poklopce na površinu ploče za kuvanje jer bi se mogli pregrežati. ● Pre spajanja proizvod na električnu mrežu: proverite ploču sa podacima (na donjem delu proizvoda) kako biste se uverili da napon i snaga odgovaraju mrežnim i da je utičnica pogodna. Ako ste u nedoumici, nazovite kvalifikovanog električara.

Važno: ● Posle upotrebe, isključite ploču za kuvanje preko kontrolne ploče i ne naslanjajte se na detektor posuda za kuvanje. ● Izbegavajte prosipanje tečnosti i prilikom njihovog zagrevanja smanjite dovod topline. ● Ne ostavljajte grejne elemente uključene ako su na njima prazne posude i tave ili su bez posuda. ● Kada završite sa kuvanjem, isključite odgovarajuću zonu za kuvanje. ● Nikada ne koristite aluminijску foliju za kuvanje, i nikada ne stavljajte direktno proizvode upakovane u aluminijum. Aluminijum može da se rastopi i nepopravljivo ošteti vaš proizvod. ● Nikada ne zagrevajte limenke s hranom bez prethodnog otvaranja: mogu eksplodirati! Ovo upozorenje vredi za sve druge vrste ploča za kuvanje. ● Upotreba velike snage, kao što je funkcija Booster nije pogodna za zagrevanje nekih tečnosti, kao na primer, ulja za prženje. Preterana toplota može biti opasna. U tim slučajevima preporučuje se korišćenje manje snage. ● Posude za kuvanje moraju biti postavljene direktno na ploču za kuvanje i moraju biti centrirane. Ni u kom slučaju nemojte da stavljate druge predmete između posude i ploče za kuvanje. ● Pri visokim temperaturama, proizvod će automatski smanjiti nivo snage u određenom delu ploče za kuvanje. ● Pre bilo koje operacije čišćenja ili održavanja, isključite proizvod iz električne mreže uklanjanjem utikača ili isključivanjem na glavnom prekidaču stana. ● Za sve operacije instalacije i održavanja koristite rukavice. ● Proizvod mogu koristiti deca starija od 8 godina i osobe sa smanjenim fizičkim, psihičkim i mentalnim sposobnostima ili sa nedostatkom iskustva i znanja, ako su pod ispravnim nadzorom ili su obučeni o bezbednom načinu upotrebe proizvoda i razumeju opasnosti do kojih može doći. ● Deca

treba da budu pod nadzorom kako bi se osiguralo da se ne igraju s proizvodom. ● Deca ne smeju da vrše čišćenje i održavanje bez nadgledanja. ● Proizvod se mora često čistiti kako iznutra tako i izvana (NAJMANJE JEDNOM MESEČNO), te strogo pratite ono što je naznačeno u uputstvima za održavanje. ● Prženje se mora vršiti s posebnom pažnjom kako bi se izbeglo paljenje pregrejanog ulja. ● Pažnja! Kada se koristi ploča za kuvanje, dostupni delovi proizvoda se mogu pregrejati. ● Pažnja! Ne priključujte proizvod na napajanje sve dok instalacija nije u potpunosti završena. ● Koristite samo vijke za instalaciju koji su isporučeni sa proizvodom ili ako nisu priloženi, kupite ispravnu vrstu vijaka. Koristite vijke ispravne dužine, koji su navedeni u vodiču za instalaciju. ● Važno je da sačuvate ova uputstva za buduću upotrebu u svakom trenutku. U slučaju prodaje, ustupanja drugima ili premeštanja proizvoda, pobrinite se da uputstva ostanu sa proizvodom.

SIGURNOSNE PREPORUKE ZA ELEKTRIČNO POVEZIVANJE

● Isključite proizvod iz električne mreže. ● Instalaciju mora izvršiti stručno osoblje upoznato sa važećim standardima instalacije i sigurnosti. ● Proizvođač ne preuzima odgovornost za osobe, životinje ili stvari u slučaju nepoštovanja smernica navedenih u ovom poglavlju. ● Kabel za napajanje mora da bude dovoljno dug da bi omogućio uklanjanje ploče za kuvanje sa radne ploče. ● Proverite da li napon naveden na pločici na donjem otpremnom proizvoda odgovara naponu prisutnom u prostoriji u kojoj će se proizvod instalirati. ● Ne koristite produžne kablove. ● Električni kabl za uzemljenje mora da bude 2 cm duži od ostalih kablova. ● U slučaju da proizvod nije opremljen kablom za upotrebe kabal sa prečnikom žice od najmanje 2.5 mm² za snagu do 5500 Watt., a za veću snagu on mora biti najmanje 4 mm². ● Kabel u niti jednoj tački ne sme da postigne temperaturu za 50 °C višu od sobne temperature. ● Proizvod se je namenjen trajnom spajanju na električnu mrežu, što je razlog za povezivanje na fiksnu mrežu putem propisanog dvopolnog prekidača koji osigurava potpuno isključenje iz napajanja u slučaju prenapona kategorije III, te koji je lako dostupan nakon instalacije.

● **Pažnja!** Zamena kabela za međusobno povezivanje mora biti izvršena od strane ovlašćenog servisera ili od osobe sa sličnom kvalifikacijom.

● **Pažnja!** Pre ponovnog povezivanja na mrežu i provere ispravnog rada, uvek proverite da li je mrežni kabal ispravno montiran.

SIGURNOSNE PREPORUKE ZA INSTALACIJU

● Električna i mehanička instalacija moraju biti izvršene od strane specijalizovanog osoblja.

● **Pre početka montaže:** Posle raspakiranja proizvoda proverite da isti nije oštećen prilikom prevoza, a u slučaju problema kontaktirajte dobavljača ili Servisnu službu, pre nego nastavite sa montažom. ● Proverite da li kupljeni

proizvod ima odgovarajuće dimenzije za odabranu zonu ugradnje; Proverite da u ambalaži (zbog prevoza) nema pratećeg materijala (na primer, kesice sa vijcima, garancije i sl.), koji se mora izvaditi i čuvati; Takođe proverite da li je u blizini zone ugradnje dostupna električna utičnica

● Osobine nameštaja predviđenog za ugradnju:

● Sve radove povezane sa sečenjem nameštaja, potrebno je izvršiti pre ugradnje ploče za kuvanje i pažljivo ukloniti sve ostatke sečenja i strugotine.

Minimalno rastojanje između ploče za kuvanje i zida mora biti najmanje 50mm frontalno, najmanje 50mm i najmanje 550mm u odnosu na gornje zidne jedinice.

NAPOMENA: Prilikom planiranja prostora morate se pridržavati uputstava proizvođača kuhinje.

● **Važno:** koristite jednokomponentnu lepljivu masu za brtvljenje (S), koja je otporna na temperaturu, do 250°; pre instaliranja, površine koje se spajaju moraju se dobro očistiti i ukloniti svaku materiju koja može umanjiti prijanjanje (npr.: sredstva za uklanjanje, konzervansi, masti, ulja, prašina, ostaci starog lepka, itd.); lepak treba ujednačeno raspodeliti po rubu okvira; posle lepljenja ostaviti da se osuši oko 24 sata.

● **Pažnja!** Instalacija vijaka i zatvarača koja nije sukladna ovim uputama može da dovede do rizika vezanih uz električnu energiju.

● **Npomena:** za pravilnu ugradnju proizvoda preporučujemo umatanje cevi sa lepkom koje ima sledeće karakteristike: meki, elastični, PVC film s lepkom na akrilnoj osnovi; poštuje propise DIN EN 60454; - usporivač plamena; odlična otpornost na starenje; otporan na promene temperature; upotrebljiv na niskim temperaturama.

ODLAGANJE NA KRAJU ŽIVOTNOG VEKA



Ovaj proizvod označen je u skladu s Evropskom direktivom 2012/19/EZ - UK SI 2013 No.3113, o otpadu električne i elektronske opreme (OEEO).

Ispravnim zbrinjavanjem ovog proizvoda, korisnik će pomoći u sprečavanju mogućih negativnih posledica za okolinu i zdravlje. Simbol na proizvodu ili na dokumentima koji prate proizvod pokazuje da se ovaj proizvod ne može tretirati kao otpad u domaćinstvu, već treba da se dostavi odgovarajućem centru za sakupljanje i recikliranje električne i elektronske opreme. Odlaganje mora da se obavi u skladu s lokalnim propisima za odlaganje otpada. Za više informacija o tretiranju, preuzimanju i recikliranju ovog proizvoda obratite se odgovarajućoj lokalnoj kancelariji, službi za sakupljanje kućnog otpada ili prodavnicu u kojoj je kupljen proizvod.

STANDARDI

Ovaj uređaj, namenjen da dođe u kontakt sa hranom, usklađen je sa uredbom (EZ) br.1935/2004 i projektovan je, napravljen i stavljen na tržište u skladu sa bezbednosnim zahtevima direktive „o niskom naponu“ 2014/35/EU, zahtevima zaštite direktive o „elektromagnetnoj kompatibilnosti“ 2014/30/EU.

2. UPOTREBA

Sistem indukcijskog kuvanja zasniva se na fizičkom fenomenu magnetne indukcije. Ključno obeležje ovog sistema je direktan prenos energije iz generatora na posudu.

Prednosti: U uporedbi s električnim pločama za kuvanje, vaša indukcijska ploča je: **Sigurnija:** niža temperatura na staklenoj površini. **Brža:** kraće vreme zagrevanja hrane. **Preciznija:** ploča odmah reaguje na vaše naredbe. **Efikasnija:** 90% apsorbirane energije pretvara se u toplinu. Osim toga, kada posudu za kuvanje uklonite sa ploče, prenos topline odmah se prekida, da bi se izbegao nepotreban gubitak topline.

• Posude za kuvanje



Koristite samo posude sa ovom oznakom.

Važno:

da bi izbegli trajna oštećenja na ploči, nemojte koristiti:

- posude sa neravnim dnom;
- metalne posude sa emajliranim dnom;
- posudesa hrapavom površinom, kako biste izbegli grebanje površine ploče;
- nikada ne stavljajte vruće posude na površinu upravljačke ploče.
- Nisu sve posude pogodne efikasno funkcionisanje za indukcijsko kuvanje zbog dna koje je delimično sastavljeno od feromagnetnog materijala!! Prilikom kupovine lonaca ili lonaca proverite da:
- dno je potpuno od feromagnetnog materijala. U suprotnom, smanjuje se i efikasnost prenosa toplote i njena ujednačenost, pri čemu temperature površine posude/lonca nisu pogodne za



• Dno ne sadrži aluminijum: suđe se ne zagreva i induktori ne mogu prepoznati.



- Dno koje nije ravno ili je sa hrapavom površinom.
- Takva dna oduzimaju kontaktnu površinu između induktora i posuda, smanjujući efikasnost i pogoršavajući iskustvo kuvanja.

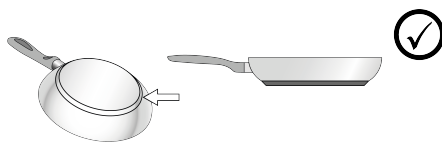

• Postojeće posude

Možete proveriti da li je materijal od kojeg je proizvedena vaša posuda magnetski ili ne, upotrebom jednostavnog magneta. Posude nisu pogodne za upotrebu ako se ne mogu magnetski detektovati. Uputstva iz prethodnog stava se takođe primenjuju i u ovom slučaju.

• Preporučeni prečnici dna posuda

VAŽNO: ako posude nisu tačnih dimenzija, zone za kuvanje se neće uključiti. Kako biste proverili minimalni prečnik posude pogodne za svaku pojedinu zonu, pogledajte ilustracije sadržane u ovom priručniku.

Paznja: Da biste sačuvali performanse kuvanja i kvalitet proizvoda, NE preporučuje se upotreba indukcionih adaptera.

• Ušteda energije

Koristite posude za kuvanje i tava sa dnom jednake veličine kao što je zona za kuvanje; - Koristite samo posude i tave sa ravnim dnom; Kada god je moguće držite poklopac na posudama za vreme kuvanja; Kuvajte povrće, krompir i sl. sa malo vode kako bi se smanjilo vreme kuvanja; Koristite ekspres lonac koji dodatno smanjuje potrošnju energije i vreme kuvanja; Postavite posudu u sredinu zone za kuvanje nacrtane na ploči za kuvanje.

3. RAD

KONTROLNA PLOČA

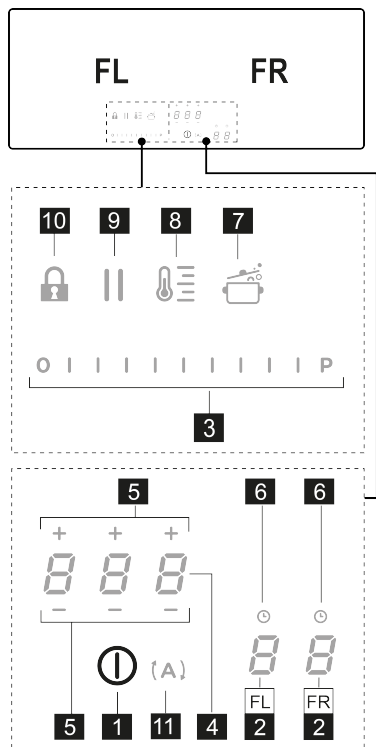

T.	Funkcija
1	ON/OFF ploče za kuvanje/ aspiratora za ploču za kuvanje
2	Izbor zone za kuvanje / Displej zone za kuvanje
3	Povećanje/smanjenje nivoa snage kuvanja i brzine (snage) usisavanja Prikaz nivoa snage kuvanja i brzine (snage) usisavanja
4	Aktiviranje Timer "STAND ALONE" (merača vremena) Display (displej): Tajmer "STAND ALONE" (merača vremena) / Tajmer zone kuvanja.
5	Povećanje/Smanjenje vremena Tajmera "STAND ALONE" (merača vremena) / Tajmera zone kuvanja
6	Aktiviranje tajmera zone kuvanja Pokazivač aktivnog tajmera zone kuvanja
7	Aktiviranje Automatic Heat Up (automatskog grejanja).

8	Uključivanje Temperature Manager (upravljanje temperaturom) (Warming Function - funkcija grejanja)
9	Pauza
10	Key Lock (zaključavanje tastera)
11	Izbor ograničenja snage

PRE POČETKA POTREBNO JE ZNATI

Sve funkcije ove ploče za kuvanje osmišljene su u skladu sa najstrožim merama sigurnosti. Zbog toga:

- **Neke funkcije se ne aktiviraju, ili se automatski deaktiviraju, kada na ploči nisu prisutne posude ili kada su iste loše postavljene.**

- U ostalim slučajevima, aktivirane postavke se automatski deaktiviraju nekoliko sekundi nakon što odabrano podešavanje zahteva dodatno postavljanje koje nije izvršeno (npr.: "Uključite ploču za kuvanje" bez "Odaberite zonu za kuvanje" i "Temperatura rada", ili "Funkcije Lock (zaključaj)" ili "Timer (merač vremena)").

Sačekajte da se displej isključi pre nego što se približite zoni za kuvanje.

Pažnja! U slučaju (na primer) dugotrajne upotrebe, gašenje zone za kuvanje može trajati duže zbog faze hlađenja; na

displeju zone za kuvanje pojaviće se simbol **H** koji označava tu fazu. Sačekajte da se displej isključi pre nego što se približite zoni za kuvanje.

DISPLEJ ZONE ZA KUVANJE

na displejima zona za kuvanje prikazuje se:

Funkcija	Vrednost
Zona za kuvanje uključena	0
Power Level (nivo snage)	1...9-P
Residual Heat Indicator (Indikator preostale topline)	H
Pot Detector (Detektor posude)	U
Aktivirana funkcija "Temperature Manager" (upravljanje temperaturom)	U
Funkcija Pauza	
Funkcija Automatic Heat UP (automatsko grejanje)	A

KARAKTERISTIKE PLOČE ZA KUVANJE

• **Safe Activation (Sigurno aktiviranje)**

Proizvod se aktivira samo u prisustvu posude za kuvanje: proces zagrevanja se ne pokreće ili se prekida u slučaju odsutnosti ili sklanjanja posude.

• **Pot Detector (Otkrivanje posuda)**

Proizvod automatski detektuje prisutnost posuda za kuvanje.

• **Safety Shut Down (Sigurnosno isključivanje)**

Iz sigurnosnih razloga, svaka zona za kuvanje ima maksimalno vreme rada, koje zavisi o nivou postavljene snage.

• **Residual Heat Indicator (Pokazivač preostale topline)**

Pri isključivanju jedne ili više zone kuvanja prisutnost preostale topline je označena posebnim vizualnim signalom

na displeju odgovarajuće zone, preko simbola .

UPOTREBA PLOČE ZA KUVANJE

Napomena: Za aktiviranje bilo funkcije najpre morate aktivirati željenu zonu

• **Uključivanje**

Kratko pritisnite (dodirnite)  **ON/OFF (UKLJ/ISKLJ) (1)**

ploče za kuvanje/ aspiratora: simbol  svetli; **Nastavkom pritiskanja:** sve dostupne funkcije će postati vidljive na nekoliko trenutaka, posle čega ostaju aktivne samo one glavne; ostale se mogu koristiti i naknadno će se uključiti, za vreme upotrebe uređaja.

VAŽNO: sve raspoložive funkcije će biti osvetljene sa niskim intenzitetom svetlosti, koja će postati intenzivnija samo u trenutku u kojem su aktiviraju.

Ponovno pritisnite za isključivanje

Napomena: Ova funkcija ima prednost pred svim drugim funkcijama.

• **Izbor zone kuvanja**

Dodirnite (pritisnite) područje **Izbor/Display (displej) (2)** koji odgovara željenoj zoni kuvanja.

• **Power Level (nivo snage)**

Ploča za kuvanje ima 9 nivoa snage Dodirnite i klizite prstima po **Traci za Izbor (3):**

prema desno za povećavanje nivoa snage;

prema levo za smanjivanje nivoa snage.

Postavljeni nivo snage će biti prikazan u području **Izbor/Display (displej) (2)**

• **Power Booster (Povećavanje snage)**

Proizvod je opremljen dodatnim nivoom snage (preko nivoa ) koji ostaje aktivan u roku od 5 minuta, posle čega se snaga vraća na prethodni nivo.

Dodirnite i klizite prstima po **Traci za Izbor (3)** (preko nivoa

) i aktivirajte Power Booster (Povećavanje snage). Nivo Power Boostera (povećanja snage) je označen u području

Izbor/Display (displej) (2) sa simbolom .

• **Timer (tajmer) zone za kuvanje**

Funkcija Timer (tajmer) zone kuvanja je odbrojavanje koje se može postaviti, čak i istodobno, na svakoj zoni kuvanja. Na kraju zadanog vremena, zone kuvanja se automatski

isključuju i korisnik se upozorava posebnim zvučnim signalom.

Aktiviranje funkcije Timer (tajmer)

• Dodirnite (pritisnite) područje **Izbor/Display (displej) (2)** (nivo snage različit od nule)

• Pritisnite  (6) koji odgovara zoni kuvanja

Koristite simbole  (5) za podešavanje trajanja Timer (tajmera), koji se prikazuje na **Zoni/Display**

(displeju) (4); za vreme podešavanja simbol  (6) treperi.

Napomena : sačekajte 10 sekundi bez pritiskanja bilo koje druge naredbe, tako da se Timer (tajmer) zone kuvanja pokrene.

Napomena: ponovljenim, dugim pritiskom na taster  (6), Timer (tajmer) zone kuvanja se resetuje.



Ako želite, ponovite postupak za više zona kuvanja:

Svaka zona kuvanja može imati različito postavljen Timer (tajmer); na displeju (4) se pojavljuje odbrojavanje trenutno odabrane zone kuvanja; ako nema odabrane zone, pritiskom na Display (displej) (4) prikazuje se odbrojavanje Timer (tajmer) "STAND ALONE" (samostalni).

Kad tajmer završi odbrojavanje, oglašava se zvučni signal i zona kuvanja se isključuje.

Za isključivanje funkcije Timer:

• odaberite zonu kuvanja (2)

• postavite trajanje Timer (tajmera) na , uz pomoć  (5).

Način prikazivanja odbrojavanja je isti kao i kod Timer (tajmera) "STAND ALONE" (samostalni).

• **Tajmer „STAND ALONE“ (tajmer „Samostalno“)**

Funkcija Timer (tajmer) je nezavisna od zone za kuvanje (i zone aspiracije).



Timer (tajmer) se aktivira pritiskom na područje/Display (displej) (4).

Koristite simbole  (5) za podešavanje trajanja Timer (tajmera), koji se prikazuje na Zoni/Display (displeju) (4)

Napomena : sačekajte 10 sekundi bez pritiskanja bilo koje druge naredbe, tako da počne odbrojavanje.

Tajmer se može podesiti na maksimalno 1 (h) i 59 (min.) U Zoni/Display (displeju) (4) prikazaće se preostalo vreme, na kraju odbrojavanja, oglašava se zvučni signal.

Napomena: Kada odbrojavanje postane manje od 10 min u tajmeru se posle prvog broja pojavljuje fiksna tačka.

Prikazana vrednost	Preostalo vreme
	1h i 35 min
	1min i 35 sec.

Za isključivanje funkcije Timer:

- odaberite područje/Display (displeju) (4)
- postavite trajanje Timer (tajmera) na **0.00**, uz pomoć **— +** (5)

● Power Limitation (ograničenje snage)

Funkcija Power Limitation omogućuje postavljanje rada uređaja ograničavajući maksimalnu apsorpciju i podešavajući snagu apsorpcije svih aktivnih zona za kuvanje, pazeći da ukupna apsorpcija ploče ne prelazi maksimalni nivo apsorpcije.

Napomena: podešavanje se mora izvršiti sa isključenom

pločom, bez pritiskanja tastera **⓪ ON/OFF (UKLJ/ISKLJ) (1)**, u trenutku kada je proizvod priključen na napajanje ili kada se napajanje ponovo uključi, u roku od 2 minute.

Za podešavanje funkcije Power Limitation (ograničenje snage):

- pritisnite **(A)** (koja treperiti, samo prve 2 minute od napajanja uređaja)
- nastavljajući da držite pritisnutim, pritisnite, jedno po jedno, sva polja za **Izbor/Display (displej) (2)** zona za kuvanje, u ovom nizu, **(FL-2 -> FR-2)** kao na slici:

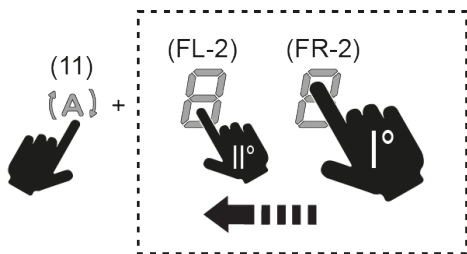

U ovom trenutku ekran **(FR-2)** će prikazati simbole **0 i 0**

naizmjenično, a ekran **(FL-2)** će prikazati simbol **0**

- odaberite Display (displej) **(FR-2)**, zasvetliće **Traka za izbor (3)** na kojoj ćete izabrati pretposljednju vertikalnu liniju; Sada će se na displeju **(FR-2)** naizmjenično pojavljivati simboli **0 i 8**.

U ovom trenutku biće moguće promeniti vrednost apsorpcije ploče za kuvanje: izaberite Displej **(FL-2)**, ponovo će zasvetleti **Traka za izbor (3)** sa koje se mora izabrati jedna od tri raspoložive pozicije, a na osnovu ovog izbora Displej **(CR-2)** će prikazati vrednost između **0 i 2**.

Ispod je tabela koja povezuje prikazanu vrednost sa maksimalnom apsorpcijom ploče:

prikazana vrednost	Snaga (Kw)
0	3,6 Kw (fabrička postavka)

1	3,6 Kw
2	3,1 Kw

za snimanje izvršenog izbora pritisnite taster **ON/OFF (1)**, na 2 sekunde; emitira se dugi zvučni signal, kao potvrda izvršenog podešavanja.

● Key Lock (Zaključavanje tastera)

Key Lock omogućuje blokiranje podešavanja kako bi se sprečilo njihovo slučajno menjanje, ostavljajući aktivnim već postavljene funkcije.

Aktiviranje:

- pritisnite **⓪ (10)** Ponovite za isključivanje.

Napomena: ako se pritisne bilo koja druga funkcija za vreme aktivnog simbola Key Lock (zaključavanje tastera)

⓪, isti će treperiti kako bi označio da je funkcija u upotrebi i mora se deaktivirati kako bi se moglo delovati na ploču.

● Funkcija Automatic Heat UP (automatsko zagrevanje)

Funkcija Automatic Heat UP omogućuje brže postizanje postavljene snage zagrevanja; s ovom funkcijom imamo prednost bržeg kuvanja, ali bez rizika od spaljivanja hrane, jer temperatura ne prelazi postavljenu nivo. Ova funkcija je

dostupna za nivo snage od **1** do **8**.

Aktiviranje:

- iz uključene zone kuvanja pritisnite **⓪ (7)**, na Displayu (displeju) **(2)** prikazuje se trepereće **A**, koji se menja sa snagom zone kuvanja.

Povećavanjem nivoa snage zone kuvanja: funkcija Automatic Heat UP (automatsko grejanje) ostaje aktivna, s novom postavkom temperature;

Smanjivanjem nivoa snage zone kuvanja: funkcija Automatic Heat UP (automatsko grejanje) se deaktivira.

Napomena: istovremenim izborom druge zone kuvanja,

simbol **⓪ (7)** će biti osvetljen sa svetlom niskog intenziteta, i tako će biti moguće, takođe i za ovo područje, aktivirati funkciju; funkcija ostaje aktivna u zoni gde je već postavljena, kao što je prikazano na Displayu (displeju) **(2)**.

● Pauza

Funkcija Pauza omogućuje obustavljanje svake aktivne funkcije na ploči za kuvanje, postavljajući na nulu snagu kuvanja.

Aktiviranje:

- pritisnite **|| (9)**, prikazuje se trepereći simbol **||** na displeju **(2)**

Za isključivanje funkcije:

- pritisnite **|| (9) Traka za Izbor (3)** svetli

• pritisnite/klizite po **Traci za Izbor (3)** za deaktiviranje funkcije.

Napomena: deaktiviranje vraća uslove ploče pre pauze; ploča za kuvanje nastavlja da radi sa istim prethodnim podešavanjima.

Napomena: ako se posle 10 minuta, Funkcija Pauza ne isključi, ploča za kuvanje se isključuje automatski.

• **Temperature Manager (upravljanje temperaturom)**

Temperature Manager (upravljanje temperaturom) je kontrolna funkcija koja dozvoljava održavanje topline na stalnoj temperaturi i optimizovanom nivou snage; idealna je za čuvanje spremjene hrane toplom. Funkcija Temperature Manager (upravljanje temperaturom) se aktivira prvim



pritisnom na taster  (8).

Na Displayu (displeju) (2) zone koja radi u Temperature Manageru (upravljanju temperaturom) pojavljuje se simbol



Napomena: istovremenim izborom druge zone kuvanja,

simbol  (8) će biti osvetljen sa svetlom niskog intenziteta, i tako će biti moguće, takođe i za ovo područje, aktivirati funkciju; funkcija ostaje aktivna u zoni gde je već postavljena, kao što je prikazano na Displayu (displeju) (2).

Ponovno pritisnite  (8) za deaktiviranje i isključivanje, dok ne dovedete nivo prikazan na **Displayu (displeju) (2)** na .

Napomena: ako postoji više zona koje rade u Temperature Manageru (upravljanju temperaturom) najpre odaberite željenu zonu preko zone Izbor (2) ; Funkcija se može deaktivirati i pomoću **Trake za odabir (3)**, dovodeći Power

Level (razinu snage) na .

TABELA SNAGE

Nivo snage		Vrsta kuvanja	Upotreba (na osnovu iskustva i navika kuvanja)
Maksimalna snaga		Brzo podgrevanje	povisite temperaturu hrane u kratkom vremenu dok brzo ne proključa u slučaju vode ili brzo zagrevanih tečnosti za kuvanje
		Prženje – kuvanje	propržavanje, početak kuvanja, prženje smrznutih proizvoda, brzo prokuvavanje
Visoka snaga		Lagano podgrevanje – zaprška kuvanje – gril	zaprška, održavanje jakog ključanja, kuvanje i grilovanje (kratkotrajno, 5-10 minuta)
		Lagano podgrevanje – dugo kuvanje – kuvanje gulaša – zaprška – gril	zaprška, održavanje blagog ključanja, kuvanje i grilovanje (srednjeg trajanja, 10-20 minuta)
Srednja snaga		Dugo kuvanje – kuvanje gulaša – lagano podgrevanje – gril	kuvanje gulaša, krčkanje, kuvanje (dugotrajno), mešanje testenine
		Dugo kuvanje – lagano krčkanje – zgušnjavanje – mešanje testenine	produženo kuvanje (pirinač, sosevi, pečenja, riba) u prisustvu pratećih tečnosti (npr. vode, vina, čorbi, mleka), mešanje testenine
		Dugo kuvanje – lagano krčkanje – zgušnjavanje – mešanje testenine	produženo kuvanje (zapšremine manje od jedne litre: pirinač, sosevi, pečenja, riba) u prisustvu pratećih tečnosti (npr. vode, vina, čorbi, mleka), mešanje testenine
Niska snaga		Odmrzavanje – topljenje – zadržavanje topline – lagano zakuvavanje	toljenje putera, topljenje čokolade, odmrzavanje proizvoda malih dimenzija
		Odmrzavanje – topljenje – zadržavanje topline – lagano zakuvavanje	održavanje malih porcija sveže kuvane hrane toplom ili održavanje jela toplim i mešanje rižota
OFF		Površina za odlaganje	Ploča za kuvanje na poziciji stand-by ili ugašena (moguće prisustvo topline s kraja kuvanja, označeno s H-L-O)

4. ODRŽAVANJE

Pažnja! Pre bilo koje operacije čišćenja ili održavanja, pobrinite se da su zone za kuvanje isključene i da je svetlosni indikator topline nestao.

ODRŽAVANJE PLOČE ZA KUVANJE

• Čišćenje ploče za kuvanje

Ploča za kuvanje se mora očistiti posle svakog korišćenja.

Važno:

- Ne koristite abrazivne sundere i četkice. Njihovo korišćenje vremenom može da ošteti staklo.



- Nemojte koristiti hemijske iritirajuće deterdžente kao na primer sprej za čišćenje reme i sredstvo za uklanjanje mrlja.

• NE KORISTITE UREDAJE ZA ČIŠĆENJE PAROM!!!

Nakon svake uporabe ostavite ploču da se ohladi i zatim je očistite kako biste uklonili skorene ostatke hrane i mrlje uzrokovane ostacima hrane. Šećer i proizvodi sa visokim udelom šećera oštećuju ploču za kuvanje i moraju se odmah ukloniti. Sol, šećer i pesak mogu ogrebat staklenu površinu. Koristite mekanu krpu, upijajući kuhinjski papir ili posebne proizvode za čišćenje ploče (pridržavajte se uputstava Proizvođača).

5. KORISNIČKA SLUŽBA

TABELA ZA REŠAVANJE PROBLEMA

Informacioni kod	Opis	Mogući uzroci	Rešenje
	Kontrolna ploča se gasi zbog previsoke temperature	Unutrašnja temperatura električnih delova je previsoka	Sačekajte da se ploča ohladi pre ponovne upotrebe
	Neodgovarajuća posuda	Gubitak magnetskih osobina	Sklonite posudu
	Problemi komunikacije između korisničkog interfejsa i indukcijskog modula	Električna struja ne dolazi do modula; kabl za napajanje nije pravilno povezan ili je neispravan	Odspojite ploču od mreže i proverite kabal
Za sve ostale poruke o greškama	Nazovite službu za tehničku podršku i prijavite kod kvara		

KORISNIČKA SLUŽBA

Pre nego što kontaktirate Službu za korisnike

1. Proverite je li moguće samostalno riješiti problem na temelju točaka opisanih u „Pretraživanje kvarova“.

2. Ugasite i ponovno upalite proizvod da proverite da li problem i dalje postoji.

Ako i nakon gore navedenih provera problem i dalje postoji, obratite se najbližoj Službi za korisnike.

Strogo upoštevajte navodila tega priročnika.

Zavrčamo vsakršno odgovornost za morebitne težave, škodo ali požar na aparatu, ki bi bile posledica neupoštevanja navodil tega priročnika. Aparat je namenjen izključno za domačo uporabo, za kuhanje hrane in sesanje dima, ki se sprošča ob sami pripravi. Drugačna uporaba ni dovoljena (npr. za ogrevanje prostora). Proizvajalec zavrčamo vsakršno odgovornost v primeru napačne uporabe ali napačnih nastavitvev komand.

Aparat se po videzu lahko razlikuje od prikazanega na risbah v tej knjižici, vendar pa so navodila za njegovo uporabo, vzdrževanje in montažo enako veljavna.

- Pozorno preberite navodila, saj vsebujejo pomembne informacije o montaži, uporabi in varnosti.
- Na napravi ne izvajajte električnih sprememb.
- Pred namestitvijo aparata preverite, da ni poškodovanih komponent. V obratnem primeru, pokličite pooblaščenega prodajalca in aparata ne montirajte.
- Preverite brezhibnost aparata, preden pričnete z nameščanjem. V obratnem primeru, pokličite pooblaščenega prodajalca in aparata ne montirajte.

 : s tem simbolom označene dele lahko ločeno kupite pri specializiranih prodajalcih.

* : s tem simbolom označeni deli so dodatna oprema, ki je na voljo samo pri nekaterih modelih in jo je mogoče kupiti na spletnih straneh www.elica.com in www.shop.elica.com.

1. VARNOST IN PREDPISI

SPLOŠNA VARNOSTI

Pozor! Strogo upoštevajte naslednja navodila: ● Pred kakršnimi koli inštalacijskimi deli je treba izdelek izklopiti iz električnega omrežja. ● Montažo ali vzdrževanje mora izvesti specializiran tehnik v skladu bodisi z navodili proizvajalca in bodisi z veljavnimi lokalnimi varnostnimi predpisi. Ne popravljajte ali zamenjajte nobenih delov izdelka, če ni tako izrecno navedeno v priročniku za uporabo. ● Ozemljitev izdelka je po zakonu obvezna. ● Napajalni kabel mora biti dovolj dolg, da lahko izdelek priključite na električno omrežje, vgrajeno v omarico. ● Za zagotovitev namestitve v skladu z veljavnimi varnostnimi standardi je potrebno večpolno stikalo, skladno s predpisi, ki zagotavlja popolni izklop električnega napajanja s prenapetostno zaščito III. razreda, skladno z navodili za namestitve. ● Prepovedana je uporaba podaljškov ali razdelilnih vtičnic. ● Ko je namestitev končana, električne komponente ne smejo biti dostopne uporabniku. ● Sam izdelek in njegovi dostopni deli se med uporabo močno segrejejo. Ne dotikajte se grelnih elementov. ● Pazite, da se otroci ne igrajo z izdelkom; držite otroke na daljavo in jih nadzirajte, saj lahko dostopni deli med uporabo postanejo zelo vroči. ● Za uporabnike srčnih stimulatorjev in aktivnih vsadkov je pred uporabo indukcijske kahalne plošče

pomembno, da je njihov stimulator združljiv z izdelkom. ● Med in po uporabi se ne dotikajte grelnih elementov izdelka. ● Izognite se stiku s krpami ali drugimi vnetljivimi materiali, dokler niso vsi sestavni deli izdelka dovolj ohlajeni, tveganje požara. ● Na izdelek ali v njegovo bližino ne odlagajte vnetljivih snovi. ● Pregreta maščoba in olje se zlahka vnameta. Pripravo jedi z obilo maščobe ali olja stalno nadzirajte. ● Če opazite, da je površina poškodovana, izključite izdelek, da se izognete možnosti električnega udara. ● Izdelek ni namenjen za delovanje z zunanjim časovnikom ali ločenim sistemom za daljinsko upravljanje. ● Nenadzorovano kuhanje na kuhalni plošči z oljem ali maščobo je lahko nevarno in povzroči požare. ● Kuhanje mora potekati pod stalnim nadzorom. ● Ognja NIKOLI ne gasite z vodo. Pogasite požar na izdelku in zadušite plamene, na primer s pokrovko ali s požarno odejo. ● Nevarnost požara: na kahalno površino ne odlagajte predmetov. ● Ne uporabljajte parnih čistilnikov, nevarnost električnega udara. ● Na površino kahalne plošče ne postavljajte kovinskih predmetov, kot so noži, vilice, žlice in pokrovi, ker bi se lahko pregreli. ● Preden izdelek priključite na električno omrežje: preverite podatkovno tablico (nameščeno na dnu izdelka) in se prepričajte, da napetost in moč ustreza napetosti omrežja in da je priključna vtičnica primerna. V primeru dvomov se posvetujte s kvalificiranim električarjem.

Pomembno: ● Po uporabi izključite kahalno ploščo s pomočjo svoje krmilne naprave in ne zanašajte se na detektor posod. ● Izogibajte se različni tekočine, zato pri vretju ali segrevanju tekočine, zmanjšajte dovod toplote. ● Grelni elemente ne puščajte vklopljene in s prazno posodo ali brez nje na kuhališču. ● Ko končate s kuhanjem, izklopite odgovarjajoče kuhališče. ● Nikoli ne uporabljajte aluminijaste folije za kuhanje, in nikoli ne postavljajte izdelkov, pakiranih z aluminijem. Aluminij se lahko stali in nepopravljivo poškoduje vaš izdelek. ● Nikoli ne segrevajte pločevink ali konzerv s hrano, ne da bi jih pred tem odprli, saj jih lahko raznese! To opozorilo velja tudi za vse druge vrste kahalnih plošč. ● Uporaba visoke stopnje moči, kakršna je funkcija Booster, ni primerna za segrevanje nekaterih tekočin, kot je na primer olje za cvrtje. Prevelika toplota je lahko nevarna. V teh primerih je priporočljivo uporabiti nižjo energetska stopnjo. ● Posode morajo biti nameščene neposredno na kahalno ploščo in morajo biti v središču. V nobenem primeru med lonec in kahalno ploščo ne vstavljajte drugih predmetov. ● Če je temperatura previsoka, izdelek samodejno zniža stopnjo moči kuhališč. ● Pred vsakim čiščenjem in vzdrževanjem izdelek izklopite iz električnega omrežja tako, da izvlečete vtič ali izklopite glavno električno stikalo stanovanja. ● Pri vseh postopkih montaže in vzdrževanja nosite delovne rokavice. ● Izdelek lahko uporabljajo otroci, starejši od 8 let, in osebe z zmanjšanimi fizičnimi, senzoričnimi ali duševnimi sposobnostmi ali s pomanjkanjem izkušenj ali potrebnega znanja, pod pogojem, da jih nekdo nadzoruje, ali po tem, ko prejmejo navodila bodisi glede varne uporabe izdelka bodisi razumevanja nevarnosti, ki jim pretijo. ● Otroke je potrebno nadzirati in zagotoviti, da se z izdelkom ne igrajo.

- Otroci ne smejo čistiti in vzdrževati izdelka, če niso pod nadzorom. ● Izdelek je treba pogosto čistiti, tako notranjost kot tudi zunanost (VSAJ ENKRAT MESEČNO), v vsakem primeru pa upoštevajte, kar je izrecno navedeno v navodilih za vzdrževanje. ● Cvrtnje je potrebno nadzirati, da se prepreči vnetje pregretega olja. ● Pozor! Med delovanjem kuhališča se dostopni deli aparata lahko segrejejo. ● Pozor! Izdelka ne priključujte v električno omrežje, dokler namestitvev ni popolnoma dokončana. ● Za namestitev uporabite samo pritrilne vijake, ki so priloženi izdelku, ali, če niso priloženi, kupite ustrezne vrste vijakov. Uporabite vijake pravilne dolžine, kot je navedeno v vodniku za montažo. ● Pomembno je, da ta priročnik shranite in ga lahko kadarkoli preberete. V primeru prodaje, prenosa drugemu lastniku ali selitve, zagotovite, da bo ta priročnik spremljal izdelek.

VARNOST ELEKTRIČNE POVEZAVE

● Izdelek izklopite iz električnega omrežja. ● Za montažo mora poskrbeti strokovno usposobljeno osebo, ki pozna veljavne predpise s področja montaže in varnosti. ● Proizvajalec zavrača vsako odgovornost do ljudi, živali ali drugih stvari v primeru neskladnosti z direktivami iz tega poglavja. ● Napajalni kabel mora biti dovolj dolg, da je mogoče sneti kahalno ploščo iz delovne mize. ● Prepričajte se, da napetost, ki je navedena na tablici s podatki o izdelku, ustreza napetosti domačega električnega omrežja, na katero bo priključen. ● Ne uporabljajte podaljškov. ● Povezava z ozemljitvijo mora biti s kablom 2 cm daljša od ostalih kablov. ● Če izdelek nima napajalnega kabla, uporabite takega s presekom vodnikov najmanj 2,5 mm² za moč do 5500 W oziroma 4 mm² za večje moči. ● Kabel ne sme na nobenem mestu dosegati temperaturo, ki je za 50°C višja od okoliške temperature. ● Izdelek je namenjen za trajni priklop v električno omrežje, zato ga trajno priključite na omrežje preko večpolnega stikala, skladnega s predpisi, ki zagotavlja popolni izklop električnega napajanja s prenapetostno zaščito razreda III in da bo po namestitvi zlahka dostopno.

● **Pozor!** Kabel za povezovanje mora zamenjati pooblaščen služba za tehnično pomoč ali oseba s podobno kvalifikacijo.

● **Pozor!** Pred vnovično vzpostavitvijo električnega napajanja aparata in preverjanjem pravilnega delovanja slednjega vselej preverite, ali je omrežni kabel pravilno montiran.

VARNOST PRI MONTAŽI

● Vgradnjo in električni priklop mora opraviti specializirano osebo.

● **Predn začnete z namestitvijo:** Ko izdelek razpakirate, preverite, da ni bil med prevozom poškodovan. V primeru težav, se pred nadaljevanjem namestitve obrnite na prodajalca ali službo za pomoč uporabnikom; Preverite, ali je kupljeni izdelek primerne velikosti za izbran kraj namestitve; Preverite, ali v notranjosti embalaže ni spremljajočega materiala (na primer ovojnice z vijaki, garancije itd.) (zaradi transportnih razlogov), v primeru da je, ga po potrebi odstranite in shranite; Preverite tudi, ali je

v bližini kraja namestitve na voljo električna vtičnica

● Priprava vgradne omarice:

• Preden vstavite kahalno ploščo, opravite vsa dela rezanja na omarici in previdno odstranite ostružke ali ostanke žagovine.

Najmanjša razdalja med kahalno ploščo in steno mora biti vsaj 50mm, čelno vsaj 50mm, bočno vsaj 550mm, glede na zgornje stenske enote.

Opomba: pri načrtovanju prostorov je treba upoštevati navedbe proizvajalca kuhinje.

• **Pomembno:** uporabite enokomponentno tesnilno lepilo (S) , ki ima odpornost na temperature do 250°; pred namestitvijo je treba površine, ki jih je treba lepiti, skrbno očistiti in odstraniti kakršno koli snov, ki bi lahko ogrozila oprijem lepila (npr. ločevalna sredstva, konzervansi, maščobe, olja, praški, ostanke starih lepil itd.). Lepilo je treba enakomerno porazdeliti po celotnem obodu okvirja; po lepljenju pustite, da se lepilo suši približno 24 ur.

● **Pozor!** Če vijaki in pritrilne naprave niso bile nameščene v skladu s temi navodili, to dejstvo lahko predstavlja tveganje električnega udara.

● **Opomba:** za pravilno namestitvev izdelka je priporočljivo da se cevi zaljepijo s trakom, ki ima naslednje lastnosti: elastična folija iz mehkega PVC-ja, z lepilom na osnovi akrilata; ki je v skladu s standardom DIN EN 60454; ki zavira gorenje; odlična odpornost na staranje; odporna na nenadne temperaturne spremembe; uporabna pri nizkih temperaturah.

ODSTRANJEVANJE OB KONCU UPORABE



Ta naprava je označena v skladu z evropsko direktivo 2012/19 / ES - UK SI 2013 št.3113, Odpadna električna in elektronska oprema (OEEO).

Poskrbite, da bo ta izdelek pravilno odstranjen. Uporabnik prispeva k preprečevanju morebitnih negativnih posledic za okolje in zdravje. Simbol na izdelku ali v spremljajoči dokumentaciji kaže, da tega izdelka ne smemo obravnavati kot gospodinjski odpadke, ampak ga je treba dostaviti v ustrezno zbiralno mesto za recikliranje električne in elektronske opreme. Izdelek zavrzite v skladu s krajevnimi predpisi s področja odlaganja odpadkov. Za podrobnejše informacije o ravnanju, ponovni uporabi in recikliranju tega izdelka se obrnite na ustrezno krajevno službo, zbirni center komunalnih odpadkov ali trgovino, kjer ste izdelek kupili.

PREDPISI

Ta aparat, ki je namenjen za stik z živili, skladno z uredbo (ES) št. 1935/2004 in je bil zasnovan, izdelan in se trži v skladu z varnostnimi zahtevami direktive o nizki napetosti 2014/35/EU, zaščitne zahteve direktive "EMC" 2014/30/EU.

2. UPORABA

Indukcijski kuhalni sistem temelji na fizikalnem pojavu magnetne indukcije. Bistvena značilnost tega sistema je neposreden prenos energije iz vira energije na lonec.

Prednosti: V primerjavi z električnimi kuhališči, je vaše indukcijsko: **Varnejše:** nižja temperatura na stekleni površini. **Hitrejšo:** krajši časi segrevanja hrane.

Natančneje: kuhališče se hipoma odzove na vaše ukaze.

Učinkovitejše: 90 % porabljene energije se spremeni v toploto. Poleg tega, ko posodo odstavite s kuhališča, se prenos toplote takoj prekine, s tem pa se prepreči odvečno izgubo toplote.

• Primerna posoda



Uporabljajte le posodo z oznako za indukcijo.

Pomembno:

da se izognete trajnim poškodbam kupalne plošče, ne uporabljajte:

- posod, ki nimajo popolnoma ravnega dna;
- kovinskih posod z emajliranim dnom;
- posod z grobim dnom, da se prepreči praskanje površine plošče;
- loncev in ponev nikoli ne odlagajte na krmilno ploščo kupalnika.
- Nekateri lonci, ki so navidezno primerni za indukcijo, ne delujejo učinkovito zaradi dna, ki je delno sestavljeno iz feromagnetnega materiala!! Ko kupujete lonce ali poneve, prosimo da preverite:
- da je dno v celoti izdelano iz feromagnetnega materiala. V nasprotnem primeru se znižata tako učinkovitost prenosa toplote kot enakomernost, tako da temperature na površini ponev/lonca postanejo neprimerne za kuhanje



- da dno ne vsebuje aluminija: posoda se ne segreva ker induktorji morda je niti ne prepoznajo.



- da niso dna položna ali da so z grobo površino.
- Taka dna zmanjšujejo kontaktno površino med induktorjem in posodo, zmanjšajo svojo učinkovitost in poslabšajo kuharsko izkušnjo.

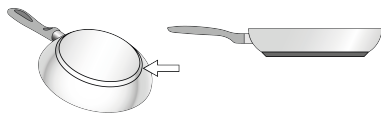

• Že obstoječa posoda

Ali je material, iz katerega je narejena posoda, magneten, lahko preverite z običajnim magnetom. Če se magnet posode ne prime, ni primerna. Navedbe iz prejšnjega odstavka veljajo tudi v tem primeru.

• Priporočeni premer dna posode

POMEMBNO: če poneve niso pravilne velikosti, se kupalna polja ne bodo vklopila. Če želite videti najmanjši premer lonca, ki ga je treba uporabiti na vsakem posameznem polju, glejte ilustrirani del tega priručnika.

Pozor: Da bi ohranili učinkovitost kuhanja in kakovost izdelkov, uporaba indukcijskih adapterjev NI priporočljiva.

• Varčevanje z energijo

Uporabite ponev in lonce s premerom dna, ki je enak premeru kuhališča; Uporabljajte samo lonce in poneve z ravnim dnom; - Če je mogoče, naj med kuhanjem lonci ostanejo pokriti; Kuhajte zelenjavo, krompir itd. z majhno količino vode, da skrajšate čas kuhanja; Uporaba lonca na pritisk dodatno zmanjša porabo energije in čas kuhanja; Lonec postavite na sredino kupalnega mesta, ki je narisano na kupalno ploščo.

3. OPIS DELOVANJA

KOMANDNA PLOŠČA

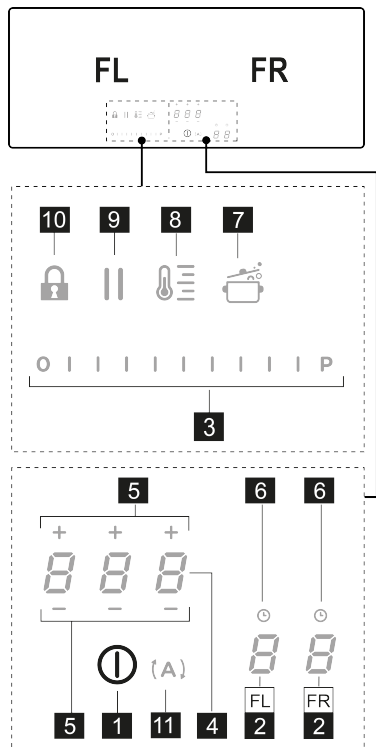

T.	Funkcija
1	ON/OFF kuhalne plošče/ aspiratorja kuhališča
2	Izbira kuhalnega polja / zaslon kuhalnega polja
3	Povečanje / zmanjšanje ravni moči kuhanja in hitrosti sesanja (moč) Prikaz stopnje moči kuhanja in hitrosti sesanja (moč)
4	Aktiviranje časovnika "STAND ALONE" Prikazovalnik: Časovnik "STAND ALONE" / Časovnik kuhalnega polja.
5	Povečanje / zmanjšanje časa Časovnik "STAND ALONE" / Časovnik kuhalnega polja
6	Aktiviranje časovnika kuhališča Indikator aktivnega časovnika kuhalnega polja
7	Aktiviranje Automatic Heat Up (avtomatskega segrevanja).
8	Aktiviranje funkcije Temperature Manager (Warming Function - grelna funkcija)
9	Premor

10 Key Lock

11 Izbira omejene moči (power limitation)

KAJ JE DOBRO VEDETI PRED ZAČETKOM DELA

Vse funkcije tega kuhališča so zasnovane tako, da izpolnjujejo zahteve najstrožjih varnostnih standardov. Zato je treba vedeti naslednje:

- **Nekatere funkcije se ne samodejno aktivirajo ali izklopijo, če na kuhališčih ni posod ali če so slednje slabo postavljene.**

- V drugih primerih se aktivirane funkcije samodejno izklopijo po nekaj sekundah, ko izbrana funkcija potrebuje dodatno nastavitvev, ki ni bila izvedena (na primer: "Vključite kuhališče" brez "Izbire kuhališča" in "Delovne temperature", ali "Funkcije Lock" oziroma "Časovnika").

Preden se približate kuhalnemu polju počakajte, da zaslon ugasne.

Pozor! V primeru (na primer) dolgotrajne uporabe se kuhališče morebiti ne izkluči takoj, saj poteka faza

ohlajanja; na zaslonu kuhališč je prikazan simbol **H**, ki označuje to fazo. Preden se približate kuhalnemu polju počakajte, da zaslon ugasne.

ZASLON KUKALIŠČA

na zaslonih posameznih kuhališč je prikazano:

Funkcija	Vrednost
Kuhalno polje vključeno	0
Power Level	1...9-P
Residual Heat Indicator (Indikator preostale toplote)	H
Pot Detector (Detektor posode)	U
Funkcija Temperature Manager je aktivirana	U
Funkcija premora	11
Funkcija Automatic Heat Up (avtomatskega segrevanja)	A

LASTNOSTI KUHALIŠČA

• Safe Activation (Varno aktiviranje)

Izdelek se aktivira samo v primeru, da je posoda prisotna na kuhalnem polju. Proces segrevanja se ne prične ali se prekine v primeru odsotnosti ali odstranitve posode.

• Pot Detector (Detektor posode)

Izdelek samodejno zazna prisotnost posode na kuhalnem polju.

• Safety Shut Down (Varni izklop)

Iz varnostnih razlogov je najdaljši čas delovanja vsakega posameznega kuhalnega polja odvisen od nastavljenega stopnje moči.



• Residual Heat Indicator (Indikator preostale toplote)

Ko je eno ali več kuhalnih mest izključeno, se prisotnost preostale toplote pokaže s posebnim vizualnim signalom na prikazovalniku odgovarjajočega mesta s simbolom .

UPORABA KUHALIŠČA

Opomba: Za aktiviranje katere koli funkcije je najprej potrebno aktivirati zeleno področje

• Vkllop

Kratko pritisnite (se dotaknite)  ON/OFF (1) kuhalne površine/aspiratorja: simbol  se osvetli; **Z nadaljnjim pritiskanjem:** vse razpoložljive funkcije bodo za nekaj trenutkov prikazane, nato pa bodo ostale aktivne le glavne; druge se bo lahko uporabilo in se bodo aktivirali pozneje, med uporabo naprave.

POMEMBNO: vse razpoložljive funkcije bodo osvetljene z medlo svetlostjo, ki bo postala intenzivnejša šele, ko se bodo te funkcije aktivirale.

Znova pritisnite za izklop

Opomba: Ta funkcija ima prednost pred vsemi ostalimi.

• Izbira kuhalnih mest

Dotaknite se (pritisnite) območje **Izbira/Prikaz (2)**, ki ustreza zelenemu kuhalnemu polju.

• Power Level

Kuhališče ima 9 stopenj moči. S prstom se dotaknite in povlecite po dolžini **Vrstice izbire (3)**.



v desno za povečanje stopnje moči;

v levo za zmanjšanje stopnje moči.

Nastavljena stopnja moči bo prikazana v območju **Izbira/Prikaz (2)**

• Power Booster (dodatna moč)

Izdelek je opremljen z dodatno stopnjo moči (poleg stopnje ) , ki ostane aktivna 5 minut, nakar se moč povrne na prejšnjo stopnjo.

S prstom se dotaknite in povlecite po dolžini **Vrstice izbire (3)** (prek stopnje ) in aktivirajte stopnjo Power Booster (dodatna moč). Stopnja Power Booster (dodatna moč) je prikazana v območju **Izbira/Prikaz (2)** s simbolom .



• Časovnik kuhalnih polj

Funkcija časovnika kuhalnih polj je odštevanje, ki ga je mogoče nastaviti, tudi sočasno, za vsako posamezno kuhalno polje. Po poteku nastavljenega časa se kuhalna polja samodejno izklopijo in uporabnika obvestijo z ustreznim zvočnim signalom.

Aktiviranje funkcije časovnika kuhališč

• Dotaknite se (pritisnite) v območju **izbire/prikaza (2)** (stopnja moči ni enaka nič)

• Pritisnite  (6) zadevnega kuhalnega polja

• Uporabite simbole   (5) za nastavev trajanja časovnika, ki je prikazano v **področju/prikazovalniku (4)**;

med nastavljanjem simbol  (6) utripa.

Opomba: počakajte 10 sekund brez pritiska na noben drug ukaz, dokler se časovnik kuhališča ne zažene.

Opomba: s ponovnim daljšim pritiskom na  (6), se časovnik kuhalnega polja ponastavi.



Če želite, lahko postopek ponovite na več kuhalnih poljih:

na vsakem kuhališču je mogoče nastaviti drugačen časovnik; na prikazovalniku (4) se prikaže odštevanje trenutno izbranega kuhališča; če ni izbrano nobeno območje, se s pritiskom na prikazovalnik (4) prikaže odštevanje časovnika STANDALONE.

Ko časovnik zaključi odštevanje, se oglasi zvočni signal in kuhališče ugasne.

Za izklop časovnika:

• izberite kuhališče (2)



• nastavite trajanje časovnika na , prek   (5).

Način prikaza odštevanja je enaka kot s časovnikom STAND-ALONE.

• Časovnik "STAND ALONE"

Funkcija Časovnika je odštevanje, ki ni povezano z drugimi kuhališči (ali s področjem sesanja).



Časovnik se aktivira s pritiskom na področje/prikazovalnik (4).

S simboli   (5) nastavite trajanje časovnika, ki se prikaže v področju/prikazovalniku (4)

Opomba: počakajte 10 sekund brez pritiskanja na nobeno komando, dokler se ne prične odštevanje.

Časovnik se lahko nastavi do največ 1(h) e 59(min.) V področju/prikazovalniku (4) je prikazan preostali čas, po končanem odštevanju se zasliši zvočno opozorilo.



Opomba: Ko je odštevanje manjše od 10 minut, se v časovniku pojavi stalna pika za prvim številom.

Prikazana vrednost	Preostali čas
	1h in 35 min
	1min. in 35 s.

Za izklop časovnika:

• izberite področje/prikazovalnik (4)

• nastavite trajanje časovnika na nič , preko

  (5)

• Power Limitation (Omejitev moči)

Funkcija Power Limitation (omejitev moči) omogoča nastavitve delovanja izdelka z omejitvijo največje jakosti toka in z nastavitvijo največje skupne moči vseh aktivnih kuhalnih področij, da največja jakost toka kuhališča ne preseže največjo nastavljeno.

Opomba: nastavitve je treba opraviti z izklopljeno kuhalno

površino, brez pritiska na tipko **Ⓢ** **VKLOP/IZKLOP (1)**, ob priključitvi kuhalne površine v električno omrežje ali ob ponovni priključitvi v električno omrežje, v času naslednjih 2 minut.

Nastavitev funkcije Power Limitation (omejitev moči):

- pritisnite **(A)** (ki bo utripala le prvi 2 minuti po vklopu napajanja izdelka)
- še naprej držite pritisnjeno in eno za drugo pritisnite vsa območja za **Izbiro/Prikaz (2)** kuhališč v tem zaporedju (**FL-2** -> **FR-2**), kot je prikazano na sliki:

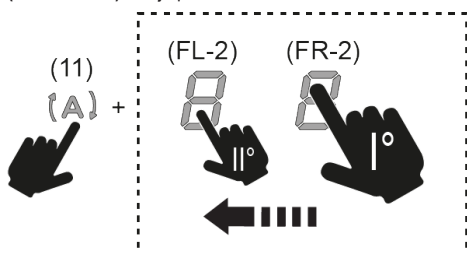

Na tej točki bo zaslon **(FR-2)** izmenično prikazal simbole

0 in **2** in zaslon **(FL-2)** bo prikazal simbol **0**

• izberite zaslon **(FR-2)**, zasveti **Izbirna vrstica (3)**, na kateri izberete predzadnjo navpično vrstico; Na zaslonu

(FR-2) se zdaj izmenično prikazujeta simbola **0** in **2**.

Na tej točki bo možno spremeniti vrednost porabe kuhalne plošče: izberite zaslon **(FL-2)** ponovno zasveti **Izbirna vrstica (3)**, v kateri je treba na podlagi te izbire izbrati enega od treh razpoložljivih položajev. zaslon **(FL-2)** bo

prikazal vrednost med in **0** in **2**.

Spodaj je tabela, ki povezuje prikazano vrednost z največjo porabo Plošče:

prikazana vrednost	Moč (kW)
0	3,6 kW (privzeta nastavitev)
1	3,6 kW
2	3,1 kW

Za shranitev opravljene izbire pritisnite tipko **ON/OFF (1)**, za 2 sekundi; za potrditev nastavitve se bi slišal dolg zvočni signal.

• Key Lock (Ključavnica)

Key Lock omogoča zaklepanje nastavitve kuhalne plošče, da se prepreči nenamerno nedovoljeno spreminjanje že

nastavljenih funkcij.

Aktiviranje:

- pritisnite **Ⓢ** **(10)** Ponovite postopek za izklop.

Opomba: če med aktivno funkcijo Key Lock pritisnete

katero koli drugo funkcijo, prične utripati simbol **Ⓢ**, s tem označuje, da je funkcija v uporabi in jo je treba izklopiti, če nameravate posegati na kuhalnem polju.

• Automatic Heat UP

Funkcija Automatic Heat UP omogoča hitrejšo segretje na nastavljeno moč; prednost te funkcije je hitrejšo kuhanje, vendar brez tveganja, da se bo jed sprijela, kajti temperatura ne preseže nastavljene ravni. Ta funkcija je na

voljo za ravni moči od **1** do **8**.

Aktiviranje:

- ko je kuhalno polje vklopljeno, pritisnite **Ⓢ** **(7)**, na

zaslonu **(2)** se prikaže utripajoča **A**, ki se izmenjuje z močjo, nastavljeno na kuhalnem polju.

S povečanjem stopnje moči kuhalnega polja: funkcija samodejnega segrevanja ostane aktivna z novo nastavitvijo temperature;

Z zmanjšanjem stopnje moči kuhalnega polja: funkcija samodejnega segrevanja se izklopi.

Opomba: s sočasno izbiro drugega kuhalnega polja bo

simbol **Ⓢ** **(7)** znova osvetljen z medlo svetlobo, na ta način boste lahko aktivirali funkcijo tudi v tem področju; funkcija pa ostane aktivna tudi v področju, v katerem je bila že prej nastavljena, kot je to prikazano na prikazovalniku **(2)**.

• Premor

Funkcija premora omogoča prekinitev katere koli aktivne funkcije kuhalne plošče s postavitvijo moči kuhanja na nič.

Aktiviranje:

- pritisnite **||** **(9)**, prikaže se utripajoč simbol **||** na zaslonu **(2)**

Za izklop funkcije:



- pritisnite **||** **(9)** in **vrstica izbiranja (3)** se osvetli
- pritisnite/premaknite v **vrstici izbiranja (3)** za izklop funkcije.

Opomba: z izklopom se obnovi stanje kuhalne površine izpred premora, površina še naprej deluje z istimi nastavitvami kot prej.

Opomba: če se funkcije premora ne izklopi v 10 minutah, kuhališče samodejno ugasne.



• Temperature Manager (Warming Function)

Temperature Manager je funkcija za nadzor, ki omogoča ohranjanje toplote s konstantno temperaturo in z optimalno stopnjo moči, idealno za ohranjanje toplih pripravljenih jedi. Funkcija Temperature Manager (Upravljanje

temperature) se aktivira s prvim pritiskom na tipko  (8). Na prikazovalniku (2) področja obdelave s funkcijo Temperature Manager (Upravljanje temperature) se pojavi simbol .

Opomba: s sočasno izbiro drugega kuhalnega polja bo simbol  (8) znova osvetljen z medlo svetlobo, na ta način boste lahko aktivirali funkcijo tudi v tem področju; funkcija pa ostane aktivna tudi v področju, v katerem je bila

že prej nastavljena, kot je to prikazano na prikazovalniku (2).

Znova pritisnite  (8) za deaktiviranje in izklop in postavite prikazano raven na prikazovalniku (2) na .

Opomba: če v Temperature Manager (Warming Function) deluje več območij, najprej izberite zeleno cono prek območja izbire (2); Funkcijo lahko tudi deaktivirate preko











izbirne vrstice (3), s čimer se raven moči dvigne na .

TABELA MOČI DELOVANJA

Stopnja delovanja	moči	Vrsta kuhanja	Uporaba (na podlagi izkušenj in kuharskih navad)
Najvišja moč		Hitro segrevanje	hitro povišajte temperaturo živila, dokler ne voda zavre, če ni voda naj se hitro segreje tekočina ki se kuha
		Cvreti - vreti	pražiti, začeti s kuhanjem, ocvreti zamrznjeno hrano, hitro zavreti
Visoka moč		Praženje – vretje – pečenje na žaru	cvreti, vreti, kuhati in peči na žaru (za kratek čas 5-10 minut)
		Pražiti – kuhati – dušiti – pečenje na žaru	cvreti, ohraniti rahlo vrelo, kuhati in peči na žaru (srednje dolgo, 10–20 minut), predgrejemo dodatke
Srednje visoka moč		Kuhati – dušiti – pražiti – peči na žaru	dušiti, ohraniti rahlo vrelo, kuhati (dolgo časa), gnesti testenine
		Kuhati - dušiti - zgostiti - premešati	dolgotrajno kuhanje (riž, omake, pečenka, ribe) ob prisotnosti spremljajočih tekočin (npr. voda, vino, juha, mleko), gnetenje testenin
		Kuhati - dušiti - zgostiti - premešati	dolgotrajno kuhanje (prostornine manj kot liter: riž, omake, pečenke, ribe) v prisotnosti spremljajočih tekočin (npr. vode, vina, juhe, mleka)
Nizka moč		Topljenje – odmrzovanje – ohranjanje toplih jedi – zgoščevanje testenin z omako	stopiti maslo, stopiti čokolado nežno, odmrzniti majhne izdelke
		Topljenje – odmrzovanje – ohranjanje toplih jedi – zgoščevanje testenin z omako	ohranjanje na toplem majhnih porcij sveže kuhane hrane ali serviranje jedi na toplih krožnikih ali mešanje rižote
OFF		Odlagalna površina	Kuhalna plošča v stanju pripravljenosti ali ugasnjena (prisotna je lahko preostala toplota po zaključku kuhanja, na kar opozarja oznaka H-L-O)

4. VZDRŽEVANJE

Pozor! Pred vsakim čiščenjem ali vzdrževanjem se prepričajte, da so kuhalna polja ugasnjena in da nobena od signalnih lučk preostale toplote ne sveti.

VZDRŽEVANJE KUHALNE PLOŠČE

• Čiščenje indukcijske kuhalne plošče

Kuhalno ploščo je treba očistiti po vsaki uporabi.

Pomembno:

- Ne uporabljajte grobih in žičnih gob. Z uporabo teh sredstev se s časom steklo poškoduje.



- Ne uporabljajte dražilnih kemičnih čistil, kot so razpršila za pečico ali odstranjevalci madežev.

• NE UPORABLJAJTE PARNIH ČISTILNIKOV!!!

Po vsaki uporabi počakajte, da se kuhalna plošča ohladi, nato pa z nje očistite zapečeno hrano in madeže. Sladkor in živila z visoko vsebnostjo sladkorja poškodujejo kuhhalno ploščo in jih je treba takoj odstraniti. Sol, sladkor in pesek lahko opraskajo stekleno površino. Za čiščenje kuhalne plošče uporabite mehko krpo, papirnate kuhinjske brisače ali posebne izdelke za čiščenje kuhalnih plošč (upoštevajte navodila proizvajalca).

5. PODPORA

TABELA ZA ODPRAVLJANJE TEŽAV

Informacijska koda	Opis	Možni vzroki	Rešitev
	Upravljanje se izklopi zaradi previsoke temperature	Notranja temperatura elektronskih delov je previsoka	Počakajte, da se kuhalna plošča ohladi, preden jo znova uporabite
	Posoda ni primerna	Izguba magnetnih lastnosti	Posodo odstranite
	Težave komuniciranja med uporabniškim vmesnikom in indukcijskim modulom	Modul se ne napaja z električno energijo; napajalni kabel ni pravilno priključen ali je okvarjen	Ploščo izključite iz električnega omrežja in preverite povezavo
Za vsa ostala sporočila o napakah	Pokličite servisno tehnično službo in jim sporočite kodo napake		

SLUŽBA ZA TEHNIČNO POMOČ

Preden se obrnete na servisno tehnično službo

1. Preverite, ali lahko težavo odpravite sami s pomočjo rešitev iz poglavja Iskanje napak.
2. Aparat izključite in znova vključite, in preverite, ali je težava odpravljena.

Če po vseh navedenih kontrolah težave ne odpravite, se obrnite na najbližjo servisno tehnično službo.

Strogo se pridržavajte uputa navedenih u ovom priručniku. Ne preuzimamo odgovornost za bilo kakve probleme, oštećenja ili požare uzrokovane nepoštivanjem uputa navedenih u ovom priručniku. Uređaj je namijenjen isključivo za uporabu u kućanstvu za kuhanje hrane i aspiracije para nastalih kuhanjem. Ostale uporabe (npr. grijanje prostorije) nisu dopuštene. Proizvođač ne preuzima odgovornost za neprimjereno korištenje ili za netočno postavljanje postavki.

Aparat može izgledati estetski drugačije nego što je prikazano na crtežima u ovom priručniku. Međutim, upute za uporabu, održavanje i ugradnju ostaju iste.

- Pažljivo pročitajte upute: sadrže važne podatke o ugradnji, uporabi i sigurnosti.
- Nemojte obavljati strujne varijacije na aparatu.
- Prije ugradnje aparata provjerite jesu li sve komponente neoštećene. U suprotnom, kontaktirajte svog dobavljača i nemojte nastaviti s ugradnjom.
- Provjerite cjelovitost aparata prije ugradnje. U suprotnom, kontaktirajte svog dobavljača i nemojte nastaviti s ugradnjom.

 dijelovi označeni ovim simbolom mogu se kupiti odvojeno kod specijaliziranih prodavača.

* : dijelovi označeni ovim simbolom dodatni su pribor koji se isporučuje samo u nekim modelima i može se kupiti na web stranicama www.elica.com i www.shop.elica.com.

1. SIGURNOST I NORME

OPĆA SIGURNOST

Upozorenje! Pažljivo slijedite sljedeće upute: ● Proizvod mora biti isključen iz napajanja prije svakog pokušaja ugradnje. ● Ugradnju ili održavanje mora provesti kvalificirani tehničar, u skladu s uputama proizvođača i sukladno lokalnim propisima o sigurnosti. Ne popravljajte i ne zamjenjujte niti jedan dio proizvoda, osim ako to nije izričito navedeno u uputama za uporabu. ● Uzemljenje proizvoda obvezno je po zakonu. ● Kabel za napajanje mora biti dovoljno dug da omogući povezivanje proizvoda ugrađenog u element namještaja na električnu mrežu. ● Kako bi ugradnja bila u skladu s važećim sigurnosnim propisima, potrebno je upotrebljavati odobreni dvopolni prekidač koji osigurava potpuno isključenje napajanja u slučaju prenapona kategorije III, u skladu s pravilima ugradnje. ● Ne upotrebljavajte višestruke utičnice ili produžne kabele. ● Nakon završetka ugradnje, električni dijelovi više ne smiju biti dostupni korisniku. ● Proizvod i dostupni dijelovi zagrijavaju se tijekom uporabe. Pazite da ne dodirnete grijače elemente. ● Pazite da se djeca ne igraju s proizvodom; držite djecu podalje od proizvoda i pod nadzorom budući da se dostupni dijelovi mogu jako zagrijati tijekom uporabe. ● Korisnici pejsmejkera i aktivnih implantata moraju prije uporabe indukcijske ploče za

kuhanje provjeriti da je njihov stimulator kompatibilan s proizvodom. ● Za vrijeme i nakon uporabe ne dodirujte grijače elemente proizvoda. ● Izbjegavajte kontakt s odjećom ili drugim zapaljivim materijalima sve dok se sve komponente proizvoda dovoljno ne ohlade jer to predstavlja rizik od požara. ● Ne stavljajte zapaljivi materijal na proizvod ili u njegovu blizinu. ● Pregrijane masti i ulja lako su zapaljivi. Nadzirite kuhanje hrane bogate mašću i uljem. ● Ako je površina napuknuta, ugasite proizvod kako ne bi došlo do strujnog udara. ● Proizvod nije namijenjen za stavljanje u pogon s pomoću vanjskog brojila ili odvojenog sustava daljinskog upravljanja. ● Kuhanje bez nadzora na ploči za kuhanje s uljem ili masti može biti opasno i izazvati požar. ● Proces kuhanja treba nadzirati. Kratki procesi kuhanja moraju se neprekidno nadzirati. ● NIKADA ne pokušavajte ugasiti vatru vodom. Umjesto toga, isključite proizvod i ugasite vatru, na primjer, pomoću poklopca ili protupožarne deke. ● Opasnost od požara: ne stavljajte predmete na površinu za kuhanje. ● Nemojte koristiti parne čistače, opasnost od električnog udara. ● Nemojte na površinu ploče za kuhanje stavljati metalne predmete kao što su noževi, vilice, žlice i poklopci jer bi se mogli pregrijati. ● Prije spajanja proizvoda na električnu mrežu: provjerite pločicu s podacima (na donjem dijelu proizvoda) kako biste se uvjerali da napon i snaga odgovaraju onima na mreži i da je utičnica prikladna. Ako ste u nedoumici, pozovite kvalificiranog električara.

Važno: ● Nakon uporabe isključite ploču za kuhanje pomoću kontrolne ploče i ne oslanjajte se na detektor posuda za kuhanje. ● Izbjegavajte prolijevanje tekućine; prilikom zagrijavanja tekućina smanjite dovod topline. ● Ne ostavljajte grijače elemente uključene bez posuda ili ako su na njima prazne posude i tave. ● Nakon što završite s kuhanjem, isključite odgovarajuću zonu kuhanja. ● Nikada ne koristite aluminijsku foliju za kuhanje i nikada izravno ne stavljajte proizvode zapakirane aluminijem. Aluminij bi se mogao rastopiti i nepopravljivo oštetiti vaš proizvod. ● Nikada ne zagrijavajte konzerve ili limenke s hranom bez prethodnog otvaranja: mogle bi eksplodirati! Ovo upozorenje vrijedi za sve druge vrste ploča za kuhanje. ● Uporaba velike snage kao što je funkcija Booster nije pogodna za zagrijavanje nekih tekućina kao što je, na primjer, ulje za prženje. Pretjerana toplina može biti opasna. U tim slučajevima preporučuje se korištenje manje snage. ● Posude za kuhanje moraju se centrirati i biti postavljene izravno na ploču za kuhanje. Ni u kojem slučaju ne stavljajte druge predmete između posude i ploče za kuhanje. ● Pri visokim temperaturama proizvod će automatski smanjiti razinu snage u određenom dijelu ploče za kuhanje. ● Prije svake radnje čišćenja ili održavanja isključite proizvod iz električne mreže uklanjanjem utikača ili odspajanjem na glavnoj sklopki kućanstva. ● Za sve radnje povezane s ugradnjom i održavanjem upotrebljavajte rukavice. ● Proizvodom se mogu koristiti djeca starija od 8 godina i osobe sa smanjenim fizičkim, osjetilnim i mentalnim sposobnostima ili s nedostatkom iskustva i znanja ako su pod nadzorom odnosno naokona što su poučeni o sigurnom načinu uporabe proizvoda te

razumiju opasnosti do kojih može doći. ● Djeca trebaju biti pod nadzorom kako se ne bi igrala s proizvodom. ● Čišćenje i održavanje ne smiju obavljati djeca bez nadzora. ● Proizvod se mora često čistiti kako iznutra tako i izvana (NAJMANJE JEDNOM MJESEČNO); važno je strogo pratiti ono što je naznačeno u uputama za održavanje. ● Prženje se mora posebno nadzirati kako bi se izbjeglo paljenje pregrijanog ulja. ● Pažnja! Kada je ploča za kuhanje u uporabi dostupni dijelovi aparata mogu postati vrući. ● Pažnja! Nemojte priključivati proizvod na napajanje sve dok ugradnja nije u potpunosti završena. ● Za ugradnju upotrebljavajte samo pričvrstne vijke isporučene s proizvodom ili ako nisu priloženi kupite ispravnu vrstu vijaka. Upotrebljavajte vijke ispravne duljine koji su navedeni u Vodiču za ugradnju. ● Važno je sačuvati ovaj priručnik kako biste ga mogli pročitati u bilo kojem trenutku. U slučaju prodaje, premještanja ili ustupanja proizvoda drugima, pobrinite se da priručnik ostane uz proizvod.

⚠ SIGURNOSNE UPUTE ZA ELEKTRIČNO PRIKLJUČIVANJE

- Odspojite proizvod s električne mreže. ● Ugradnju mora izvršiti stručno osoblje upoznato s važećim standardima ugradnje i sigurnosti. ● Proizvođač ne preuzima odgovornost za osobe, životinje ili stvari u slučaju nepoštivanja smjernica navedenih u ovom poglavlju.
- Kabel za napajanje mora biti dovoljno dug da bi omogućio uklanjanje ploče za kuhanje s radne ploče.
- Provjerite odgovara li napon naveden na pločici na donjem dijelu proizvoda naponu prisutnom u prostoriji u koju će se proizvod ugraditi. ● Nemojte koristiti produžne kabele. ● Električni kabel za uzemljenje mora biti 2 cm duži od ostalih kabela. ● U slučaju da proizvod nije opremljen kablom za napajanje, upotrijebite kabel s presjekom kabela od najmanje 2,5 mm² za snagu do 5500 vati, a za veću snagu on mora biti najmanje 4 mm².
- Kabel u niti jednoj točki ne smije doseći temperaturu za 50 °C višu od sobne temperature. ● Proizvod je namijenjen trajnom spajanju na električnu mrežu, što je razlog za povezivanje na fiksnu mrežu putem propisanog dvopolnog prekidača koji osigurava potpuno isključenje iz napajanja u slučaju prenapona kategorije III i koji je lako dostupan nakon ugradnje.
- **Pažnja!** Kabel napajanja mora zamijeniti ovlašten servis za tehničku pomoć ili osoba slične kvalifikacije.
- **Pažnja!** Prije ponovnog povezivanja na mrežu i provjere ispravnog rada, uvijek provjerite je li mrežni kabel ispravno montiran.

⚠ SIGURNOSNE UPUTE ZA UGRADNJU

- Električnu i mehaničku ugradnju mora izvršiti specijalizirano osoblje.
- **Prije početka instalacije:** Nakon raspakiranja proizvoda provjerite da se nije oštetio tijekom transporta i u slučaju problema obratite se prodavaču ili korisničkoj službi prije nego nastavite s ugradnjom; provjerite je li kupljeni proizvod prikladne veličine za određeno područje ugradnje; provjerite da unutar pakiranja (zbog transporta) nema

popratnog materijala (npr. oмотnice s vijcima, jamstva itd.) koji treba ukloniti i po potrebi pohraniti; također provjerite je li električna utičnica dostupna u blizini mjesta ugradnje

● Osobine dijela namještaja predviđenog za ugradnju:

- Obavite radove rezanja namještaja prije umetanja ploče za kuhanje i pažljivo uklonite strugotine ili ostatke piljevine.

Minimalni razmak između ploče za kuhanje i zida mora biti najmanje 50mm sprijeda, barem 50mm sa strane i barem 550mm u odnosu na višeće kuhinjske jedinice.

NAPOMENA: prilikom planiranja prostora potrebno je poštivati upute proizvođača kuhinje.

- **Važno:** koristite jednokomponentno ljepilo za brtvljenje (S) koje je otporno na temperature do 250°; prije ugradnje, površine koje se trebaju lijepiti moraju se pažljivo očistiti od svih tvari koje bi mogle ugroziti prijanjanje (npr. sredstva za otpuštanje, konzervansi, masti, ulja, praškovi, ostaci starih ljepila itd.); ljepilo treba ravnomjerno rasporediti po cijelom obodu okvira; nakon lijepjenja ostavite da se ljepilo suši oko 24 sata.

- **Pažnja!** Uporaba vijaka i zatvarača koji nisu u skladu s ovim uputama može dovesti do rizika povezanih s električnom energijom.

- **Napomena:** za ispravnu ugradnju proizvoda poželjno je cijevi zalijepiti ljepilom koje ima sljedeće karakteristike: elastični premaz od mekog PVC-a s ljepilom na bazi akrilata koji je u skladu s normom DIN EN 60454; usporivač gorenja; izvrsna otpornost na starenje; otpornost na nagle promjene temperature; upotrebljivost na niskim temperaturama.

ODLAGANJE NA KRAJU ŽIVOTNOG VIJEKA



Ovaj uređaj označen je u skladu s Direktivom 2012/19/EU - UK SI 2013 br. 3113, o otpadnoj električnoj i elektroničkoj opremi (OEEO).

Ispravnim zbrinjavanjem ovog proizvoda, korisnik pridonosi sprečavanju mogućih negativnih posljedica za okoliš i zdravlje. Simbol na proizvodu ili na popratnoj dokumentaciji pokazuje da se ovaj proizvod ne smije tretirati kao kućni otpad, nego se mora dostaviti na odgovarajuće mjesto prikupljanja otpada za recikliranje električne i elektroničke opreme. Potrebno je smjestiti ovaj proizvod u otpad uz poštivanje lokalnih propisa o zbrinjavanju otpada. Za više informacija o tretiranju, preuzimanju i recikliranju ovog proizvoda obratite se odgovarajućem uredu lokalne uprave, uredu za usluge prikupljanja kućnog otpada ili trgovini u kojoj je kupljen proizvod.

PROPISI

Ovaj uređaj, namijenjen za doticaj s hranom, u skladu je s Uredbom (EZ) br. 1935/2004 te je dizajniran, izrađen i stavljen na tržište u skladu sa sigurnosnim zahtjevima Direktive o niskom naponu 2014/35/ EU, zahtjevima zaštite Direktive o elektromagnetskoj sigurnosti 2014/30/ EU.

2. UPORABA

Sustav indukcijskog kuhanja temelji se na fizičkom fenomenu magnetske indukcije. Ključno obilježje ovog sustava je direktan prijenos energije iz generatora na posudu.

Prednosti: U usporedbi s električnim pločama za kuhanje, vaša indukcijska ploča je: **Sigurnija:** niža temperatura na staklenoj površini. **Brža:** kraće vrijeme zagrijavanja hrane. **Preciznija:** ploča odmah reagira na vaše naredbe. **Učinkovitija:** 90 % apsorbirane energije pretvara se u toplinu. Osim toga, kada posudu za kuhanje uklonite s ploče, prijenos topline odmah se prekida izbjegavajući tako nepotreban gubitak topline.

• Posude za kuhanje



Upotrebljavajte samo posude s ovom oznakom.

Važno:

kako biste izbjegli trajna oštećenja na ploči nemojte koristiti:

- posude s neravnim dnom;
- metalne posude s emaljiranim dnom;
- posude s hrapavom površinom, kako biste izbjegli grebanje površine ploče;
- nikada ne stavljajte vruće posude na površinu upravljačke ploče.
- Nisu sve posude prikladne za indukcijsko kuhanje učinkovite zbog dna koje je djelomično sastavljeno od feromagnetskog materijala!! Kada kupujete lonce ili tave provjerite:
- da je dno je u potpunosti sastavljeno od feromagnetskog materijala. U suprotnom smanjuje se i učinkovitost prijenosa topline i njezina ujednačenost, pri čemu temperature površine posude/lonca nisu pogodne za kuhanje

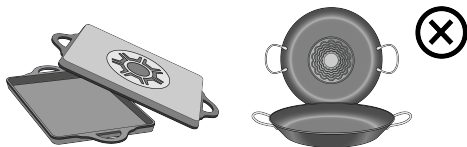

- da dno ne sadrži aluminij: posude se ne zagrijava i induktori ne mogu prepoznati takvo posude.



- da dno nije neravno ili s hrapavom površinom.
- da ne oduzimaju kontaktnu površinu između induktora i posuda, smanjujući učinkovitost i pogoršavajući iskustvo kuhanja.

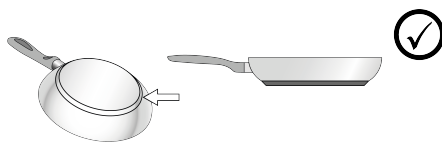

• Postojeće posude

Možete provjeriti je li materijal od kojeg je proizvedena vaša posuda magnetski ili ne uporabom jednostavnog magneta. Posude nisu prikladne za uporabu ako se ne mogu magnetski detektirati. Naznake iz prethodnog stavka primjenjuju se i u ovom slučaju.

• Preporučeni promjeri dna posuda

VAŽNO: ako posude nisu točnih dimenzija, zone za kuhanje neće se uključiti. Kako biste provjerili minimalni promjer prikladne posude za svaku pojedinu zonu, pogledajte ilustracije sadržane u ovom priručniku.

Oprez: Kako bi se očuvala učinkovitost kuhanja i kvaliteta proizvoda, **NE preporučuje se uporaba indukcijskih adaptera.**

• Ušteda energije

Koristite tave i lonce čiji je promjer dna jednak promjeru zone za kuhanje; koristite samo lonce i tave s ravnim dnom; gdje je moguće, držite poklopac na posudama tijekom kuhanja; kuhajte povrće, krumpir itd. u maloj količini vode za smanjenje vremena kuhanja; upotreba ekspres lonca dodatno smanjuje potrošnju energije i vrijeme kuhanja; postavite lonac u središte polja za kuhanje na ploči za kuhanje.

3. RAD

UPRAVLJAČKA PLOČA

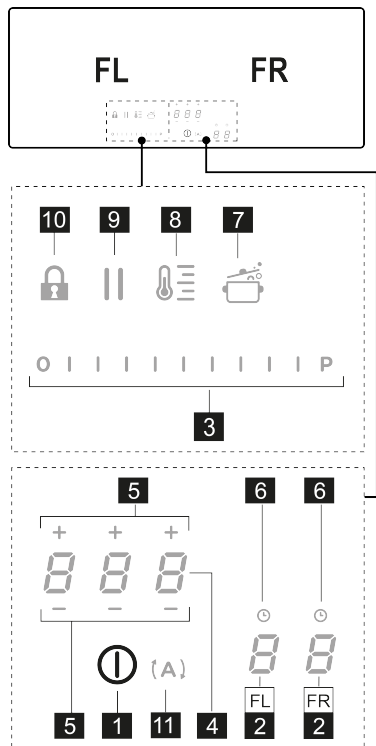

T.	Rad
1	ON/OFF ploče za kuhanje/ nape za ploču za kuhanje
2	Odabir zone za kuhanje / Zaslon zone za kuhanje
3	Povećanje/Smanjenje razine snage kuhanja i brzine (snage) usisa Prikaz razine snage kuhanja i brzine (snage) usisa
4	Aktiviranje Timer (mjerača vremena) "STAND ALONE" (samostalni) Display (zaslon): Timer (mjerač vremena) "STAND ALONE" / Timer (mjerač vremena) zone kuhanja.
5	Povećanje/Smanjenje vremena Timer (mjerač vremena) "STAND ALONE" / Timer (mjerač vremena) zone kuhanja
6	Aktiviranje Mjerača vremena zone kuhanja Pokazivač aktivnog Mjerača vremena zone kuhanja
7	Aktivacija Automatic Heat Up (automatskog zagrijavanja).

8	Uključivanje Temperature Manager (upravljanje temperaturom) (Warming Function - funkcija zagrijavanja)
9	Pauza
10	Key Lock (zaključavanje tipki)
11	Power Limitation (ograničenje snage)

POTREBNO JE ZNATI PRIJE POČETKA

Sve funkcije ove ploče za kuhanje osmišljene su u skladu s najstrožim mjerama sigurnosti. Zbog toga:

• **Neke funkcije se ne aktiviraju ili se automatski deaktiviraju kada nema posuda na ploči ili kada su iste loše postavljene.**

• U ostalim slučajevima, aktivirane postavke se automatski deaktiviraju nekoliko sekundi nakon što odabrana postavka zahtijeva dodatno postavljanje koje nije učinjeno (npr.: „Uključite ploču za kuhanje” bez „Odaberite zonu za kuhanje” i „Temperatura rada”, ili „Funkcija Lock (zaključaj)” ili „Timer (mjerač vremena)”.

Pričekajte da se simbol na prikazu isključi prije nego što se približite zoni za kuhanje.

Upozorenje! U slučaju (na primjer) dugotrajne uporabe, gašenje zone za kuhanje može trajati duže zbog faze hlađenja; na prikazu zone za kuhanje pojavit će se simbol

H koji označava tu fazu. Pričekajte da se simbol na prikazu isključi prije nego što se približite zoni za kuhanje.

PRIKAZ ZONE ZA KUHANJE

na zaslonima zona za kuhanje prikazuje se:

Rad	Vrijednost
Zona za kuhanje uključena	0
Power Level (razina snage)	1...9-P
Residual Heat Indicator (Pokazatelj preostale topline)	H
Pot Detector (Otkrivanje posuda)	U
Aktivirana funkcija „Temperature Manager” (upravljanje temperaturom)	U
Funkcija Pauza	
Funkcija Automatic Heat UP (automatsko zagrijavanje)	A

KARAKTERISTIKE PLOČE ZA KUHANJE

• **Safe Activation (Sigurno aktiviranje)**

Proizvod se aktivira samo u prisutnosti posude u kuhanje; proces zagrijavanja se ne pokreće ili se prekida u slučaju odsutnosti ili uklanjanja posude.

• **Pot Detector (Otkrivanje posuda)**

Uređaj automatski detektira prisutnost posuda za kuhanje.

• **Safety Shut Down (Sigurnosno isključivanje)**

Iz sigurnosnih razloga, svaka zona za kuhanje ima

maksimalno vrijeme rada koje ovisi o razini postavljene snage.

● **Residual Heat Indicator (Pokazatelj preostale topline)**

Pri isključivanju jedne ili više zona kuhanja prisutnost preostale topline je označena posebnim vizualnim signalom

na zaslonu odgovarajućeg područja simbolom .

UPORABA PLOČE ZA KUHANJE

Napomena: Za aktiviranje bilo funkcije najprije morate aktivirati željeno područje

● **Uključivanje**

Kratko pritisnite (dodirnite)  **ON/OFF (1)** (UKLJ/ISKLJ)

ploče za kuhanje/ nape: simbol  svijetli; **Nastavkom pritiskanja:** sve dostupne funkcije će postati vidljive na nekoliko trenutaka, nakon čega ostaju aktivne samo one glavne; ostale se mogu koristiti i naknadno će se uključiti, tijekom upotrebe uređaja.

VAŽNO: sve raspoložive funkcije će biti osvijetljene sa niskim intenziteta svjetlosti, koja će postati intenzivnija samo u trenutku u kojem su aktiviraju.

Ponovno pritisnite za isključivanje

Napomena: Ova funkcija ima prednost pred svim drugim funkcijama.

● **Odabir zona kuhanja**

Dodirnite (pritisnite) područje **Odabir/Display (zaslon) (2)** koji odgovara željenoj zoni kuhanja.

● **Power Level (razina snage)**

Ploča za kuhanje ima 9 razina snage. Dodirnite i klizite prstima po **Traci za odabir (3):**



prema desno za povećanje razine snage;

prema lijevo za smanjenje razine snage.

Postavljena razina snage bit će prikazana u području **Odabir/Display (zaslon) (2)**

● **Power Booster (Povećanje snage)**

Proizvod je opremljen dodatnom razinom snage (preko razine ) koja ostaje aktivna tijekom 5 minuta, nakon čega se snaga vraća na prethodnu razinu.

Dodirnite i klizite prstima po **Traci za odabir (3)** (preko razine ) i aktivirajte Power Booster (povećanje snage). Razina Power Boostera (povećanja snage) je označena u području **Odabir/Display (zaslon) (2)** sa simbolom .



● **Timer (mjerač vremena) zone kuhanja**

Funkcija Timer (mjerač vremena) zone kuhanja je odbrojavanje koje se može postaviti, čak i istodobno, na svakoj zoni kuhanja. Na kraju zadanog vremena, zone kuhanja se automatski isključuju i korisnik se upozorava posebnim zvučnim signalom.

Aktiviranje funkcije Timer (mjerač vremena)

• Dodirnite (pritisnite) područje **Odabir/Display (zaslon) (2)** (razina snage različita od nule)

• Pritisnite  **(6)** koji odgovara zoni kuhanja

Koristite simbole   **(5)** za podešavanje trajanja Timer (mjerača vremena), koji se prikazuje na **Zoni/Display**

(zaslonu) (4); tijekom podešavanja simbol  **(6)** treperi.

Napomena: pričekajte 10 sekundi bez pritiskanja bilo koje druge naredbe, tako da se Timer (mjerač vremena) zone kuhanja pokrene.

Napomena: ponovnim, dugim pritiskom na tipku  **(6)**, Timer (mjerač vremena) zone kuhanja se resetira.



Ako želite, ponovite postupak za više zona kuhanja:

Svaka zona kuhanja može imati različito postavljen Timer (mjerač vremena); na zaslonu (4) pojavit će se odbrojavanje trenutno odabrane zone kuhanja; ako nema odabrane zone, pritiskom na Display (zaslon) (4) prikazuje se odbrojavanje Timer (mjerač vremena) "STAND ALONE" (samostalni).

Kad mjerač vremena završi odbrojavanje, oglašuje se zvučni signal i zona kuhanja se isključuje.

Za isključivanje funkcije Timer (mjerača vremena):

• odaberite zonu kuhanja **(2)**



• postavite trajanje Timer (mjerača vremena) na **0.00**,
tpomoću   **(5).**

Način prikaza odbrojavanja je isti kao i kod Timer (mjerača vremena) "STAND ALONE" (samostalni).

● **Timer (mjerač vremena) "STAND ALONE" (samostalni)**

Funkcija Timer (mjerač vremena) je neovisna od zona za kuhanje (i zone aspiracije).



Timer (mjerač vremena) se aktivira pritiskom na **Zona/Display (zaslon) (4).**

Koristite simbole   **(5)** za podešavanje trajanja Timer (mjerača vremena), koji se prikazuje na **Zoni/Display (zaslonu) (4)**

Napomena: pričekajte 10 sekundi bez pritiskanja bilo koje druge naredbe, tako da počne odbrojavanje.

Tajmer se može postaviti na maksimalno 1 (h) i 59 (min.) U **Zoni/Display (zaslonu) (4)** prikazat će se preostalo vrijeme, na kraju odbrojavanja, oglašava se zvučni signal.

Napomena: Kada odbrojavanje postane manje od 10 minuta, u mjerачu vremena nakon prvog broja pojavljuje se fiksna točka.

Prikazana vrijednost	Preostalo vrijeme
	1h i 35 min
	1 min i 35 s.

Za isključivanje funkcije Timer (mjerača vremena):

- odaberite Zona/Display (zaslon) (4)
- postavite trajanje Timer (mjerača vremena) na nulu **0.00**, pomoću **-** **+** (5)

• Power Limitation (ograničenje snage)

Funkcija Power Limitation (ograničenja snage) omogućuje podešavanje rada proizvoda ograničavanjem maksimalne apsorpcije i podešavanjem snage apsorpcije svih aktivnih zona kuhanja, vodeći računa o tome da ukupna apsorpcija ploče ne prelazi maksimalnu postavljenu razinu apsorpcije.

Napomena: podešavanje se mora izvršiti s isključenom

pločom, bez pritiskanja tipki **ⓐ ON/OFF (UKLJ/ISKLJ) (1)**, u trenutku kada je ploča za kuhanje priključena na napajanje ili kada se napajanje ponovo uključi, u roku od 2 minute.

Za podešavanje funkcije Power Limitation (ograničenje snage):

- pritisnite **(A)** (koja će treptati, samo prve 2 minute od napajanja uređaja)
- držite i dalje pritisnutim pritisnite, jedno po jedno, sva područja **Odabir/Display (zaslon) (2)** područja za kuhanje ovim slijedom, **(FL-2 -> FR-2)** kao na slici:

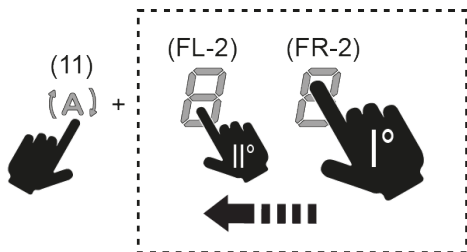

U ovom trenutku zaslon **(FR-2)** će prikazati simbole **ⓐ** i **ⓑ** naizmjenično će zaslon **(FL-2)** prikazati simbol **ⓑ**

- odaberite Display (zaslon) **(FR-2)**, zasvijetliti će **Traka za odabir (3)** na kojoj želite odabrati pretposljednju okomitu crtu; Sada će se na zaslonu **(FR-2)** naizmjenično pojavljivati simboli **ⓑ** i **ⓐ**.

U ovom trenutku moguće je promijeniti vrijednost apsorpcije ploče za kuhanje: odaberite Display (zaslon) **(FL-2)**, ponovo će zasvijetliti **Traka za odabir (3)** s koje se mora odabrati jedan od tri dostupna položaja, na temelju ovog izbora zaslon **(FL-2)** će prikazati vrijednost iz **ⓑ** i **ⓐ**.

U nastavku je tablica koja povezuje prikazanu vrijednost s maksimalnom apsorpcijom Ploče:

prikazana vrijednost	Snaga (Kw)
ⓑ	3,6 Kw (zadana postavka)
ⓐ	3,6 Kw



3,1 Kw

Za spremanje odabira pritisnite tipku **ON/OFF (UKLJ/ISKLJ) (1)**, 2 sekunde; u znak potvrde uspješnog podešavanja oglasit će se dugotrajni zvučni signal.

• Key Lock (Zaključavanje tipki)

Key Lock (zaključavanje tipki) omogućuje blokiranje postavki kako bi se spriječilo njihovo slučajno mijenjanje, ostavljajući aktivnima već postavljene funkcije.

Aktiviranje:

- pritisnite **ⓐ (10)** Ponovite za isključivanje.

Napomena: ako se pritisne bilo koja druga funkcija tijekom aktivnog simbola Key Lock (zaključavanje tipki) **ⓐ**, isti će treperiti kako bi označio da je funkcija u uporabi i mora se deaktivirati kako bi se moglo djelovati na ploču.

• Funkcija Automatic Heat UP (automatsko zagrijavanje)

Funkcija Automatic Heat UP (automatsko zagrijavanje) omogućuje brže postizanje postavljene snage zagrijavanja; s ovom funkcijom imamo prednost bržeg kuhanja, ali bez rizika od spaljivanja hrane jer temperatura ne prelazi postavljenu razinu. Ova funkcija je dostupna za razine

snage od **ⓑ** do **ⓐ**.

Aktiviranje:

- iz uključene zone kuhanja pritisnite **ⓐ (7)**, na Displayu (zaslonu) **(2)** prikazuje se trepereće **ⓐ**, koji se mijenja sa snagom zone kuhanja.

Povećanjem razine snage kuhanja zone: funkcija Automatic Heat UP (automatsko zagrijavanje) ostaje aktivna, s novom postavom temperature;

Smanjenjem razine snage kuhanja zone: funkcija Automatic Heat UP (automatsko zagrijavanje) se deaktivira.

Napomena: istodobnim odabirom druge zone kuhanja,

simbol **ⓐ (7)** bit će osvijetljen sa svjetlom niskog intenziteta, i tako će čak i za ovo područje biti moguća aktivacija funkcije; funkcija ostaje aktivna u zoni gdje je već postavljena, kao što je prikazano na Displayu (zaslonu) **(2)**.

• Pauza

Funkcija Pauza omogućuje obustavu svake aktivne funkcije na ploči za kuhanje, postavljajući na nulu snagu kuhanja.

Aktiviranje:

- pritisnite **ⓐ (9)**, pojavljuje trepćući simbol **ⓐ** na zaslonima **(2)**

Za isključivanje funkcije:

- pritisnite **ⓐ (9) Traka za odabir (3)** svijetli
- pritisnite/klizite po **Traci za odabir (3)** za deaktiviranje

funkcije.

Napomena: deaktiviranje vraća uvjete ploče prije pauze; ploča za kuhanje nastavlja raditi s istim prethodno postavljenim postavkama.

Napomena: ako nakon 10 minuta funkcija Pauza nije deaktivirana, ploča za kuhanje automatski se gasi.

• **Temperature Manager (Warming Function) (upravljanje temperaturom - funkcija zagrijavanja)**

Temperature Manager (upravljanje temperaturom) je kontrolna funkcija koja dozvoljava održavanje topline na stalnoj temperaturi i optimiziranoj razini snage; idealna je za čuvanje spremjene hrane toplom. Funkcija Temperature Manager (upravljanje temperaturom) se aktivira prvim

pristiskom na ovu tipku  (8).

Na Displayu (zaslonu) (2) zone koja radi u Temperature Manageru (upravljanju temperaturom) pojavljuje se simbol



Napomena: istodobnim odabirom druge zone kuhanja,

simbol  (8) bit će osvijetljen sa svjetlom niskog intenziteta, i tako će čak i za ovo područje biti moguća aktivacija funkcije; funkcija ostaje aktivna u zoni gdje je već postavljena, kao što je prikazano na Displayu (zaslonu) (2).











Ponovno pritisnite  (8) za deaktiviranje i isključivanje, dok ne dovedete zarinu prikazanu na Displayu (zaslonu)

(2) na .

Nota : ako postoji više zone koje rade u Temperature Manageru (upravljanju temperaturom) najprije odaberite željenu zonu preko zone Odabir (2) ; funkcija se može deaktivirati i pomoću **Trake za odabir (3)**, dovodeći Power

Level (razinu snage) na .

TABLICA SNAGE

Razina snage	Vrsta kuhanja	Upotreba (na temelju iskustva i navika kuhanja)
Maksimalna snaga	 Brzo zagrijavanje	povisite temperaturu hrane u kratkom vremenu do brzog ključanja u slučaju vode ili brzog zagrijava tekućina za kuhanje
	 Prženje – kuhanje	smeđe pirjanje, početak kuhanja, prženje smrznutih proizvoda, brzo ključanje
Visoka snaga	 Smeđe pirjanje – prženje - kuhanje – grill	prženje, održavanje ključanja, kuhanje i grill (kratkotrajno, 5-10 minuta)
	 Smeđe pirjanje – kuhanje – dugo kuhanje – pirjanje – grill	prženje, održavanje blagog ključanja, kuhanje i grill (srednjeg trajanja, 10-20 minuta), zagrijavanje pribora
Srednja snaga	 Kuhanje – dugo kuhanje – pirjanje – grill	kuhanje gulaša, održavanje minimalnog ključanja, kuhanje (dugotrajno), miješanje tjestenine
	 Kuhanje – lagano ključanje – zgušnjavanje –lagano zakuhanje	dugotrajno kuhanje (riža, umaci, pečenja, riba) u prisutnosti pratećih tekućina (npr. voda, vino, juha, mlijeko), miješanje tjestenine
	 Kuhanje – lagano ključanje – zgušnjavanje –lagano zakuhanje	produljeno kuhanje (količine manje od jedne litre: riža, umaci, pečenja, riba) u prisustvu pratećih tekućina (npr. voda, vino, juha, mlijeko)
Niska snaga	 Rastapanje –otapanje – zadržavanje topline – lagano zakuhanje	otapanje maslaca, lagano otapanje čokolade, odmrzavanje malih proizvoda
	 Rastapanje –otapanje – zadržavanje topline – lagano zakuhanje	održavanje toplote malih porcija svježe kuhane hrane ili održavanje temperature jela prije posluživanja i miješanje rižota
OFF	 Površina za odlaganje	Ploča za kuhanje na poziciji stand-by ili ugašena (moguće prisustvo topline s kraja kuhanja, označeno s H-L-O)

4. ODRŽAVANJE

Upozorenje! Prije bilo koje operacije čišćenja ili održavanja, pobrinuti se da su zone za kuhanje isključene i da je svjetlosni indikator topline nestao.

ODRŽAVANJE PLOČE ZA KUHANJE

• Čišćenje indukcijske ploče

Ploča za kuhanje mora se očistiti nakon svake uporabe.

Važno:

- Ne koristite abrazivne spužve i četkice. Njihovom uporabom bi se s vremenom moglo oštetiti staklo.



- Nemojte koristiti kemijske, iritirajuće deterdžente kao na primjer sprej za čišćenje pećnice i odstranjivač mrlja.

• NE KORISTITE UREĐAJE ZA ČIŠĆENJE PAROM!!!

Nakon svake uporabe ostavite ploču da se ohladi i zatim je očistite kako biste uklonili skorene ostatke hrane i mrlje uzrokovane ostacima hrane. Šećer i proizvodi s visokim udjelom šećera oštećuju ploču za kuhanje i moraju se odmah otkloniti. Sol, šećer i pijesak mogu ogrebat staklenu površinu. Koristite mekanu krpu, upijajući kuhinjski papir ili posebne proizvode za čišćenje ploče (pridržavajte se uputa Proizvođača).

5. POMOĆ

TABLICA ZA RJEŠAVANJE PROBLEMA

Informativna oznaka	Opis	Mogući uzroci	Rješenje
	Kontrolna ploča se gasi zbog previsoke temperature	Unutrašnja temperatura električnih dijelova je previsoka	Pričekati da se ploča ohladi prije ponovne uporabe
	Neprikladna posuda	Gubitak magnetskih osobina	Otkloniti posudu
	Problemi komunikacije između korisničkog sučelja i indukcijskog modula	Električna struje ne dolazi do modula; kabel za napajanje nije pravilno spojen ili je neispravan	Odspojiti ploču od mreže i provjeriti kabel
Za sve ostale poruke o pogreškama	Nazovite službu za tehničku podršku i prijavite kod kvara		

SLUŽBA ZA KORISNIKE

Prije nego što kontaktirate Službu za korisnike

1. Provjerite je li moguće samostalno riješiti problem na temelju točaka opisanih u "Pretraživanje kvarova".
2. Ugasite i ponovno upalite uređaj da provjerite da li problem i dalje postoji.

Ako i nakon gore navedenih provjera problem i dalje postoji, obratite se najbližoj Službi za korisnike.

Bu el kitabında belirtilen talimatlara sıkı sıkıya uygun hareket edin. Üretici, bu el kitabında yer alan talimatlara uygun hareket edilmesinden kaynaklanan olası arızalara, meydana gelen hasar veya yangınlara ilişkin hiçbir sorumluluk kabul etmez. Bu cihaz yalnızca yemek pişirmek ve bu pişirme işleminden çıkan dumanları çekmek amacıyla evlerde kullanılmak üzere tasarlanmıştır. Başka şekilde (örneğin ortam ısıtması amacıyla) kullanılmasına izin verilmez. Üretici, uygun olmayan kullanıma veya komutların yanlış ayarlanmasına ilişkin hiçbir sorumluluk kabul etmez.

Cihaz bu kitapçıkta yer alan çizimlerdeki görsellerden farklı estetik özellikler bulunabilir ancak kullanma, bakım ve kurulum talimatları aynıdır.

- Talimatları dikkatle okuyun: Bunlar kurulum, kullanım ve güvenlikle ilgili önemli bilgilerdir.
- Cihaz üzerinde elektrikle ilgili değişiklikler yapmayın.
- Cihazın kurulumuna geçmeden önce hiçbir bileşende hasar olmadığından emin olun. Aksi takdirde üreticiyle irtibata geçip kurulumu devam ettirmeyin.
- Kurulum işlemine devam etmeden önce cihazın sağlam olduğunu kontrol edin. Aksi takdirde üreticiyle irtibata geçip kurulumu devam ettirmeyin.

: Bu işaretle işaretlenen parçalar özel satıcılardan ayrıca satın alınabilir.

*: Bu işaretle işaretlenen parçalar yalnızca bazı modellerde sunulan isteğe bağlı aksesuarlardır ve www.elica.com ile www.shop.elica.com sitelerinden satın alınabilir.

1. GÜVENLİK VE YÖNETMELİKLER

GENEL GÜVENLİK

Dikkat! Aşağıda yer alan talimatlara özenle riayet ediniz: • Herhangi bir kurulum işlemine başlamadan önce ürünün elektrik bağlantısının kesilmesi gerekir. • Kurulum veya bakım işlemleri üreticinin talimatlarına uygun olarak ve güvenlik konusunda yürürlükte olan yerel düzenlemelere uyarak uzman bir teknisyen tarafından yapılmalıdır. Kullanım kılavuzunda özellikle belirtilmediği takdirde ürünün hiçbir ocak üzerinde tadilat yapılmaması veya parçalarının değiştirilmemesi gerekir. • Yasalar gereği ürünün toprak bağlantısının yapılması zorunludur. • Ankastr ürün ile ocak elektrik şebekesi arasındaki bağlantıyı kurmak için elektrik kablosunu yeterince uzun olması gerekir. • Kurulumun yürürlükte olan güvenlik yönetmeliklerine uygun olması için, aşırı gerilim kategori III koşullarında elektrik şebekesinin tamamen kesilmesini sağlayan çok kutuplu bir şalterin bulundurulması gerekir. • Çoklu priz veya uzatma kablosu kullanmayın. • Kurulum tamamlandıktan sonra elektrikli bileşenler kullanıcının erişemeyeceği şekilde olmalıdır. • Ürün ve erişilebilir

aksamı kullanım sırasında ısınır. Isınmış parçalara dokunmamaya dikkat edin. • Çocukların ürünle oynamaları yasaktır; erişilebilir parçalar kullanım sırasında ısınabilecekleri için çocukların cihazdan uzak durmaları ve gözetim altında tutulmaları gerekir. • İndüksiyonlu ocağı kullanmadan önce, kalp pili ve implant taşıyan kişilerin kullandıkları aygıtın ürün ile uyumlu olduğunu kontrol etmeleri gerekir. • Kullanım esnasında ve sonrasında ürünün sıcak kısımlarına dokunmayın. • Ürünün tüm bileşenleri yeterince soğuyana kadar bezler veya başka yanıcı malzemelerle temas ettirmekten kaçının, yangın riski mevcuttur. • Ürünün üstüne veya yakınlara yanıcı malzeme koymayın. • Fazla ısınan yağlar kolayca yanabilir. Yağlı yiyecekleri pişiren işlemi kontrol edin. • Yüzeyde çatlak olduğu takdirde elektrik çarpması tehlikesini önlemek için ürünü kapatın. • Ürün harici bir zamanlayıcı veya ayrı bir uzaktan kumanda sistemiyle çalışmaya uygun değildir. • Ocağın üzerinde yağlı yemekleri gözetimsiz olarak pişirmek tehlikelidir ve yangına neden olabilir. • Pişirme işlemi daima gözetim altında tutulmalıdır. Kısa süreli pişirme işlemlerini daima gözetim altında bulundurun. • Alevler HİÇBİR ZAMAN su ile söndürülmemelidir. Aksine, ürünü derhal kapatıp alevleri boğmak için bir kapak veya yangın söndürme örtüsü kullanarak söndürün. • Yangın tehlikesi: Pişirme yüzeylerinin üzerine eşya koymayın. • Buharlı temizleyici kullanmayın, elektrik çarpması riski mevcuttur. • Fazla ısınma tehlikesi oluşabileceğinden, ocağın üzerine bıçak, çatal, kaşık ve kapak gibi metal malzeme koymayın. • Ürünün elektrik şebekesine bağlamadan önce: Gerilim ve güç değerlerinin şebekenin değerlerine karşılık geldiğinden ve bağlantı prizinin uygun olduğundan emin olmak için bilgi plakasını kontrol edin (ürünün alt kısmında bulunur). Şüpheye düşerseniz, ehil bir elektrik teknisyeniyle bağlantı kurun.

Önemli: • Kullanımdan sonra, ocağı kumandasıyla kapatın, tencere algılayıcısına güvenmeyin. • Sıvıların taşmasını önlemek için haşlama veya ısıtma yaparken ısı beslemesini düşürün. • Ocağın ısıtma elemanlarının üzerinde boş tencere veya tava bırakmayın. • Pişirme işlemi sona erer ermez ilgili pişirme bölümünü kapatın. • Pişirme sırasında kesinlikle alüminyum folyo kullanmayın ve alüminyum ambalajlı ürünleri doğrudan yerleştirmeyin. Alüminyum eriyip üstüne geri dönüşü olanaksız zararlar yol açabilir. • Öncesinde açmadan yiyecek içeren metal kutu veya tenekeleri kesinlikle ısıtmayın: patlama meydana gelebilir! Bu uyan tüm diğer ocak tipleri için geçerlidir. • Takviye özelliği gibi yüksek güçlü bir fonksiyonu kullanmak kızartma yağı gibi bazı sıvıları ısıtmak için uygun değildir. Yüksek ısı tehlikeli olabilir. Bu durumlarda daha düşük bir ısıtma gücü kullanılması tavsiye edilir. • Kaplar doğrudan ocağın üzerine ve ısıtma bölümlerinin ortasına yerleştirilmelidir. Tencere ve ocak arasında kesinlikle başka nesne olmamalıdır. • Yüksek sıcaklık söz konusu olduğunda ürün otomatik olarak pişirme bölümlerinin güç seviyesini düşürür. • Herhangi bir temizlik veya bakım işlemi yapmadan önce ürünün fişini çekerek veya konutun ana şalterini kapatarak elektrik şebekesiyle olan bağlantısını kesin. • Tüm kurulum ve bakım işlemlerinde iş eldiveni kullanın. • Ürün 8 yaşından büyük çocuklar ile

fiziksel, duysal veya zihinsel kapasitesi düşük veya deneyimden ve gerekli bilgidenden yoksun kişilerce yalnızca gözetim altında veya ürünün güvenli kullanımına ilişkin talimatlar verildikten ve bu durumla ilgili tehlikeleri anlamaları sağlandıktan sonra kullanılabilir. • Ürünle oynamadıklarından emin olmak için çocuklar kontrol altında tutulmalıdır. • Temizlik ve bakım işlemleri çocuklar tarafından gözetimsiz olarak yapılmamalıdır. • Ürünün içi ve dışı sık sık (EN AZINDAN AYDA BİR KEZ) temizlenmeli, bakım talimatlarında açıkça belirtilenlere uygun hareket edilmelidir. • Aşırı ısınan yağın alev almasını önlemek için kızartmalar kontrol altında yapılmalıdır. • Dikkat! Cihaz çalışırken davlumbazın erişilebilen kısımları ısınabilir. • Dikkat! Kurulum tamamen bitmeden ürünün elektrik şebekesiyle olan bağlantısını yapmayın. • Kurulum amacıyla yalnızca ürünle birlikte gelen tespit vidalarını kullanın veya ürünle birlikte vida gelmediyse, doğru tipte vidalar satın alın. Kurulum Kılavuzunda belirtilen doğru uzunluktaki vidaları kullanın. • Bu kullanım kılavuzunu ileride ihtiyaç duyulabilecek her anda başvurulabilmesi için muhafaza etmek önemlidir. Ürünün satılması, başkasına verilmesi ya da taşınması halinde bu kullanım kılavuzunun da ürün ile birlikte verildiğinden emin olun.

⚠ ELEKTRİK BAĞLANTISIYLA İLGİLİ GÜVENLİK

• Ürünün elektrik şebekesiyle olan bağlantısını kesin. • Kurulum işlemleri, kurulum ve güvenlik alanlarında uzman teknisyen tarafından yapılmalıdır. • Üretici, bu bölümde yer alan talimatlarla uyulmadığı takdirde kişiler, hayvanlar veya eşyalarla gelebilecek hasardan sorumlu değildir. • Setüstü ocağını çalışma tezgâhından çıkartmak için elektrik kablosunun yeterli uzunlukta olması gerekir. • Ürünün altında bulunan seri numara plakasının üzerinde belirtilen gerilim gücünün kurulacağı konuttaki güçle aynı olduğunu kontrol edin. • Uzatma kullanmayın. • Toprak elektrik kablosu diğer kablolardan 2 cm daha uzun olmalıdır. • Ürün bağlantı kablosu bulunmayan durumlarda, 5500 Watt gücüne ulaşabilen en az 2,5 mm² kesitli kablo kullanın. Daha yüksek güç değerleri için kablo kesiti 4 mm² olmalıdır. • Kablonun hiçbir kısmı ortam derecesinden 50°C den fazla olmamalıdır. • Ürün daimi olarak elektrik şebekesine bağlı kalmalıdır, bu nedenle sabit şebeke ile bağlantıyı, aşırı gerilim kategorisi III durumunda elektrik bağlantısını kesen ve kurulumdan sonra rahatça erişilebilecek omnipolar anahtar ile yapın.

• **Dikkat!** Ara bağlantı kablosunu değiştirme işlemi yetkili teknik servis veya benzer nitelikleri taşıyan kişilerce yapılmalıdır.

• **Dikkat!** Elektrik şebekesiyle bağlantıyı kurmadan veya doğru şekilde çalışıp çalışmadığını kontrol etmeden önce kablonun doğru şekilde döşendiğinden emin olun.

⚠ KURULUMLA İLGİLİ GÜVENLİK

• Hem elektrik hem mekanik kurulum uzman personel tarafından yapılmalıdır.

• **Montaja başlamadan önce:** Ürün ambalajının içinde vida paketi, garanti belgesi gibi ekstra malzemenin bulunup

bulunmadığını kontrol edin. Bulduğunuz malzemeleri çıkartıp muhafaza edin. Satın alınan ürün boyutlarının yerleştirilecek alanı ile uyumlu olup olmadığını kontrol edin. Ürün ambalajının içinde (nakliye nedeniyle konulmuş) vida paketi, garanti belgesi gibi ekstra malzemenin bulunup bulunmadığını kontrol edin. Bulduğunuz malzemeleri çıkartıp muhafaza edin. Montaj alanının yakınında elektrik prizi bulunduğundan emin olun

• Ankastr uygulaması için mobilyanın hazırlanması:

• Ocağı yerleştirmeden önce mobilyanın tüm kesim işlemlerini yapıp, çıkan tüm talaş ve diğer kalıntıları iyice temizleyin.

Ocak ile duvar arasındaki mesafe ön tarafta en az 50mm, yan tarafta en az 50mm ve üst askılara olan mesafe ise en az 550mm olmalıdır.

Önemli Not = Boşlukların tasarımında mutfak üreticisinin verdiği talimatlar izlenmelidir.

• **Önemli:** 250°C sıcaklığa kadar dayanıklı tek bileşenli sızdırmaz yapıstırıcı (S) kullanın; kurulumu yapmadan önce yapıstırılacak yüzey iyice temizlenmeli, yapışmasını tehlikeye atabilecek her türlü madde (örneğin, çözücüler, koruyucular, yağlar, tozlar, eski yapıstırıcı artıkları, vb.) giderilmelidir; yapıstırıcı çerçevesinin çevresine eşit şekilde dağıtılmalıdır; yapıstırma işleminden sonra yapıstırıcıyı yaklaşık 24 saat kurumaya bırakın.

• **Dikkat!** Kurulum için verilen talimatlara uygun vida ve aygıt kullanılmaması elektrik nitelikli risklerin doğmasına yol açabilir.

• **Not:** Ürünün kurulumunu doğru şekilde yapmak için boruları aşağıdaki özelliklere sahip bir yapışkan bantla bantlayın: Akrilat bazlı yapıstırıcıya sahip, yumuşak PVC'den elastik film; DIN EN 60454 standardına uygun; alev geciktirme özelliği; yaşlanmaya karşı optimum dayanım; sıcaklık dalgalanmalarına karşı dayanıklı; düşük sıcaklıklarda kullanılabilir.

KULLANIM ÖMRÜ DOLDUĞUNDA BERTARAF



Bu cihaz 2012/19/EC sayılı Avrupa Direktifi - UK SI 2013 No.3113, Atık Elektrikli ve Elektronik Ekipman (AEEE) uyarınca işaretlenmiştir.

Bu ürünün doğru şekilde bertaraf edildiğinden emin olun. Kullanıcı, çevre ve sağlık açısından potansiyel olumsuz sonuçların önlenmesine katkıda bulunur. Ürün ya da ürün ile beraber verilen belgeler üzerinde bulunan işareti, bu cihazın evsel bir atık olarak görülmemesi gerektiğine işaret eder. Cihaz, bu tip elektrikli ve elektronik cihazların bertaraf edildiği dönüşümlü toplama noktasına teslim edilmelidir. Atıkları yok etme işlemi, atık yok etme konusunda çevre ile ilgili mevcut yerel düzenlemeler doğrultusunda gerçekleştirilmelidir. Bu ürünün geri dönüşüm koşulları hakkında ayrıntılı bilgi için, hudutları içinde bulunduğunuz belediyenin ilgili dairesine, atık yok etme servisine veya ürünün satın alındığı mağazaya danışın.

YÖNETMELİKLER

Gıda ürünleriyle temas etmeye yönelik bu ürün, 1935/2004

sayılı (CE) Yönetmeliğine uygundur ve 2014/35/UE sayılı "Alçak Gerilim" direktifinin güvenlik gereksinimleri ile 2014/30/UE sayılı "EMC" direktifinin koruma gereksinimlerine uygun olarak tasarlanmış, üretilmiş ve piyasaya sürülmüştür.

2. KULLANIM

İndüksiyonlu pişirme sistemi manyetik indüksiyon adlı fiziksel olguyu temel alır. Bu sistemin başlıca özelliği enerjinin doğrudan üretecten tencereye aktarılmasıdır.

Avantajlar: Elektrikli ocaklar ile karşılaştırıldığında, indüksiyonlu ocaklar: **Daha güvenli:** cam yüzeyde ısı daha düşüktür. **Daha hızlı:** besinleri ısıtma süresi daha kısadır. **Daha kesin:** ocak verdiğiniz komutları derhal yerine getirir. **Daha verimli:** çekilen enerjinin %90'ı ısıya dönüştürülür. Ayrıca, tencereyi ocaktan kaldırdıktan sonra, ısı derhal kesilir ve boşuna enerji dağılımı olmaz.

• Pişirme kapları



Sadece bu işaretlerin olduğu tencereleri kullanın.

Önemli:

Ocak yüzeyinde kalıcı hasar olmaması için aşağıda yer alan tipte kapları kullanmayın:

- Tabanı tamamen yassı olmayan kaplar.
- Emaye tabanlı metal kaplar.
- Yüzeyin çizilmesini önlemek için tabanı pürüzlü kaplar.
- Ocağın kontrol panelinin yüzeyine sıcak tencere veya tava koymayın.
- Tabanları kısmen ferromanyetik malzemeden yapıldığından, indüksiyona uygun olan tencerelerin tamamı verimli şekilde çalışmaz!! Tencere ve tavaları satın alırken aşağıdakileri kontrol edin:
- Tabanı tamamen ferromanyetik malzemeden olmalıdır. Aksi halde ısı aktarımının verimi düşer ve ısı eşit şekilde aktarılmaz, dolayısıyla tavanın/tencerenin yüzeyinin sıcaklığı pişirmeye uygun olmaz



- Tabanı alüminyum içermez: Tencere veya tava ısınmaz ve indüktörler tarafından algılanmayabilir.

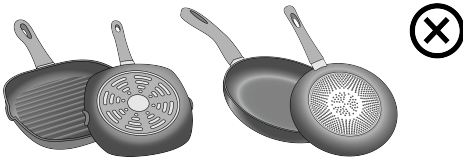

- Tabanı düz değil veya yüzeyi pürüzlü.
- İndüktör ile tencere veya tava arasındaki temas yüzeyi azalır, bu nedenle de verim düşer ve pişirme deneyimi kötü bir hal alır.

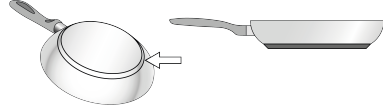

• Kullanılan kaplar

Bir mıknatıs kullanarak tencere malzemesinin manyetik olup olmadığını kontrol edebilirsiniz. Manyetik değilse, tencereler pişirme işlemi için uygun değildir. Bu durumda yukarıdaki paragrafta verilen talimatlar da geçerlidir.

• Tavsiye edilen tencere tabanı çapı

ÖNEMLİ: Tencereler doğru boyutta değilse, pişirme bölümleri çalışmaz. Her bölümde kullanılacak en küçük tencere çapını görmek için bu kılavuzun görsellerin olduğu kısmına başvurun.

Dikkat: Ürünün kalitesini ve pişirme performansını korumak için indüksiyon adaptörleri kullanılması tavsiye EDİLMEZ.

• Enerji tasarrufu

Taban çapı pişirme bölümüyle aynı olan kap ve tencereleri kullanın. Yalnızca düz tabanlı tencere ve tavaları kullanın. - Pişirme esnasında kapakları tencerelerin üzerinde tutun. Pişirme süresini azaltmak için sebze, patates vs. gibi besinleri az miktarda suyla pişirin. Enerji kullanımını ve pişirme süresini daha da azaltmak için düdüklü tencere kullanın. Tencereleri ocağın üzerindeki pişirme bölümlerinin ortasına yerleştirin.

3. ÇALIŞTIRMA

KONTROL PANELİ

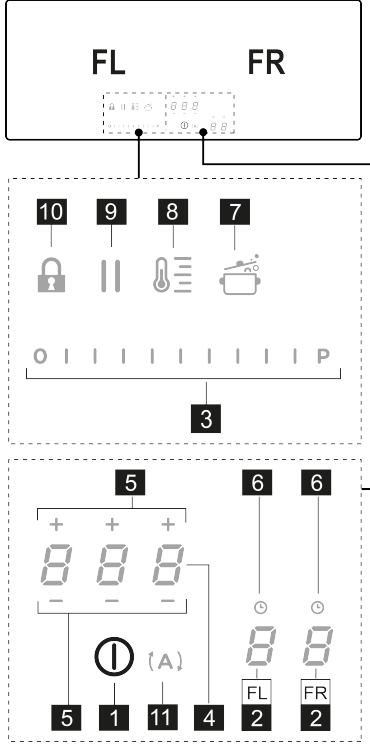

T.	Fonksiyon
1	Ocak/Ocak aspiratörü ON/OFF
2	Pişirme bölümü seçimi / Pişirme bölgesi göstergesi
3	Pişirme güç seviyesini e aspiratör hızını (gücünü) arttırma/azaltma Pişirme güç seviyesinin ve aspiratör hızının (gücünün) görüntülenmesi
4	"STAND ALONE" (BAĞIMSIZ ÇALIŞMA) Sayacının etkinleştirilmesi Gösterge: "STAND ALONE" (BAĞIMSIZ ÇALIŞMA) Sayacı / Pişirme bölümleri sayacı
5	"STAND ALONE" (BAĞIMSIZ ÇALIŞMA) Sayacı / Pişirme bölümleri sayacı süresinin arttırılması/azaltılması
6	Pişirme Bölümleri Sayacının etkinleştirilmesi Pişirme Bölümleri Sayacı etkin göstergesi
7	Automatic Heat Up (Otomatik Isıtma) özelliğinin etkinleştirilmesi.

8	Temperature Manager (Warming Function) (Sıcaklık Yöneticisi (Isıtma Fonksiyonu)) özelliğinin etkinleştirme
9	Duraklatma
10	Tuş kilidi
11	Power Limitation (Güç Sınırlaması) seçimi

BAŞLAMADAN ÖNCE BİLİNMESİ GEREKENLER

Bu ocağın tüm fonksiyonları en sıkı güvenlik standartlarına uygun olacak şekilde tasarlanmıştır. Bu nedenle:

• **Ocağın üzerinde tencere bulunmadığında veya kaplar yanlış şekilde yerleştirildiğinde bazı fonksiyonlar çalışmayabilir veya otomatik olarak kapanmaz.**

• Farklı durumlarda, seçilen fonksiyon verilmeyen başka bir ayarı gerektirdiğinde, etkin olan fonksiyonlar birkaç saniye sonra otomatik olarak durdurulur (örneğin: "Pişirme bölümünü seç", "Çalışma derecesi", "Lock (Kilit) Fonksiyonu" veya "Timer (Zaman Sayacı)" talimatı olmadan "Ocağı çalıştır").

Pişirme bölümüne yaklaşımadan önce ekranın sönmemesi için bekleyin.

Dikkat! Uzun süreli kullanımlarda (örneğin) pişirme bölümü soğuma aşamasında olduğundan hemen sönmeyebilir; bu

sürecin gerçekleştiğine dair bölümlerinin ekranında **H** sembolü görüntülenir. Pişirme bölümüne yaklaşımadan önce ekranın sönmemesini bekleyin.

PİŞİRME BÖLÜMÜ EKRANI

pişirme alanlarının ekranlarında aşağıdaki bilgiler belirtilir:

Fonksiyon	Değer
Pişirme bölümü açık	0
Power Level (Güç Seviyesi)	1...9-P
Residual Heat Indicator (Kalan Isı Göstergesi)	H
Pot Detector (Tencere Detektörü)	U
Temperature Manager (Sıcaklık Yöneticisi) fonksiyonu etkin	U
Duraklatma Fonksiyonu	11
Automatic Heat UP (Otomatik Isıtma) Fonksiyonu	A

OCAĞIN ÖZELLİKLERİ

• Safe Activation (Kendi Kendine Çalışma)

Ürün yalnızca pişirme bölümlerinin üzerinde tencere olduğunda etkinleşir: tencere yokken veya kaldırıldığında ısıtma işlemi başlamaz veya durdurulur.

• Pot Detector (Tencere Detektörü)

Bu ürün pişirme bölümlerinde tencere bulunup bulunmadığını otomatik olarak algılar.

• **Safety Shut Down (Emniyetli Kapatma)**

Güvenlikle ilgili nedenlerden ötürü pişirme bölümlerinin her birinin ayarlanan güç seviyesine bağlı olarak değişen bir azami çalışma süresi vardır.

• **Residual Heat Indicator (Kalan Isı Göstergesi)**

Pişirme bölümlerinden biri veya birkaçı kapatıldığında, kalan ısı durumu ilgili bölümün göstergesinde özel bir sinyalle **H** simgesi kullanılarak bildirilir.

OCAĞIN KULLANILMASI

Not: Herhangi bir fonksiyonu etkinleştirmek için önce istenilen bölümün açılması gerekir

• **Açma**

Ocak/Aspiratör **Ⓛ** ON/OFF (AÇMA/KAPAMA) (1) tuşuna

basın (hafifçe dokunun): **Ⓛ** sembolü yanar; **Basmaya devam ettiğinizde:** Mevcut fonksiyonların tümü kısa bir süreliğine görünür hale gelir, ardından yalnızca temel olanlar etkin halde kalır. Diğerleri kullanılabilir ve cihazın kullanımı sırasında daha sonra etkin hale getirilebilir.

ÖNEMLİ: Var olan fonksiyonların tümü düşük şiddette ışıkla yanar, ışık şiddeti yalnızca etkinleştirildiklerinde artar.

Kapatmak için yeniden basın

Not: Bu fonksiyon diğerlerine göre önceliklidir.

• **Pişirme bölümleri seçimi**

İstedığınız pişirme bölümüne karşılık gelen **Seçim/Gösterge (2)** alanına hafifçe dokunun (basın).

• **Güç Seviyesi**

Ocak, 9 güç seviyesiyle donatılmıştır. Parmağınızla **Seçim çubuğuna (3)** hafifçe dokunun ve kaydırın:

Güç seviyesini arttırmak istiyorsanız, sağa kaydırın.

Güç seviyesini azaltmak istiyorsanız, sola kaydırın.

Ayarlanan güç seviyesi **Seçim/Gösterge (2)** alanında görüntülenir

• **Power Booster (Takviye Güç)**

Bu ürün, 5 dakika etkin kalan **9** seviyesinin dışında) ek bir güç seviyesiyle donatılmıştır; bu süre dolduktan sonra güç daha önce ayarlanan seviyeye döner.

Parmağınızla **Seçim çubuğu (3)** alanına parmağınızla hafifçe dokunup **9** seviyesini geçecek şekilde) alan boyunca kaydırın; böylece Takviye Güç etkinleştirilir.

Takviye Güç seviyesi, Seçim/Gösterge (2) alanında **P** sembolüyle görüntülenir.

• **Pişirme Bölümleri Zaman Sayacı**

Pişirme Bölümleri Zaman Sayacı, her bir pişirme bölümü için aynı anda da ayarlanabilen bir geri sayım aracıdır. Ayarlanan süre dolduğunda pişirme bölümleri otomatik

olarak kapanır ve kullanıcı özel bir sesli sinyalle ikaz edilir.

Pişirme Bölümü Zaman Sayacı fonksiyonunun etkinleştirilmesi

• **Seçim/Gösterge (2)** alanına (sıfırdan farklı güç seviyesi) hafifçe dokunun (basın)

• Pişirme bölümüyle ilgili **Ⓛ** (6) öğesine basın

• **— +** (5) sembollerini kullanarak Zaman Sayacının süresini ayarlayabilirsiniz; bu süre **Bölüm/Gösterge (4)**

öğesinde görüntülenir, bu ayar sırasında **Ⓛ** sembolü (6) yanıp söner.

Not: Pişirme Bölümleri Zaman Sayacının başlaması için başka hiçbir kumandaya basmadan 10 saniye bekleyin.

Not: **Ⓛ** (6) öğesine yeniden uzun süre bastığınızda Pişirme Bölümü Zaman Sayacı sıfırlanır.

Dilerseniz, aynı işlemi birden çok bölüm için tekrarlayın:

Her pişirme bölümü için farklı bir Zaman Sayacı ayarlanabilir; göstergede (4) o anda seçili pişirme bölümünün geri sayım aracı görüntülenir; hiçbir bölüm seçili değilse, Gösterge (4) öğesine STAND-ALONE Sayacı geri sayım aracı görüntülenir.

Zaman sayacı geri sayımı tamamladığında, bir sesli sinyal verilir ve pişirme bölümü kapanır.

Zaman sayacını kapatmak için:

• Pişirme bölümünü (2) seçin

• Zaman Sayacı süresini **0.00** olarak ayarlamak için

— + (5) öğesini kullanın.

Geri sayım görüntüleme şekli, STAND-ALONE sayacı ile aynıdır.

• **“STAND ALONE” Zaman Sayacı**

Zaman Sayacı fonksiyonu, pişirme bölümlerinden (ve aspiratör bölümünden) bağımsız bir geri sayım aracıdır.

Zaman Sayacı Bölüm/Gösterge (4) öğesine basıldığında etkinleştirilir.

— + (5) sembollerini kullanarak Zaman Sayacının süresini ayarlayabilirsiniz; bu süre Bölüm/Gösterge (4) öğesinde görüntülenir

Not: Geri sayımın başlaması için başka hiçbir kumandaya basmadan 10 saniye bekleyin.

Zaman Sayacı en çok 1 (saat) ve 59(dak.) süreye kadar ayarlanabilir. Bölüm/Gösterge (4) öğesinde kalan süre görüntülenir. Geri sayım tamamlandığında bir sesli sinyal verilir.

Not: Geri sayım 10 dakikanın altına indiğinde, zaman sayacında yalnızca ilk rakam görüntülenir.

Görüntülenen değer	Kalan süre
1.35	1 saat, 35 dak
1.35	1 dak, 35 sn.

Zaman sayacını kapatmak için:

• Bölüm/Gösterge (4) ögesini seçin

• Zaman Sayacı süresini Sıfır 0.00 olarak ayarlamak

için — + (5) ögesini kullanın

• Power Limitation (Güç Sınırlaması)

Power Limitation (Güç Sınırlaması) fonksiyonu, ocağın toplam çektiği gücün ayarlanan azami seviyeyi aşmıyacağı şekilde tüm etkin pişirme bölümlerinin çektiği gücü ve çekilen azami akımı sınırlandırarak ürünün çalışma şeklinin ayarlanmasına olanak tanır.



Not: Ayarlama işlemi ocak kapalıyken,  **ON/OFF (AÇMA/KAPAMA) (1)** tuşuna basılmadan, ocağın elektrik şebekesine ilk bağlandığı veya daha sonra yeniden bağlandığı anda, izleyen 2 dakika içinde yapılmalıdır.



Power Limitation (Güç Sınırlaması) fonksiyonunu ayarlamak için:

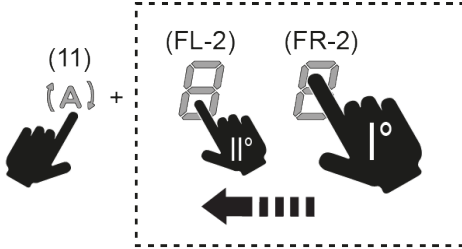

• **(A)** düğmesine basın (ürün beslemesinin yalnızca ilk 2 dakikasında yanıp söner)

• Basılı tutmaya devam ederek, şekilde gösterildiği gibi pişirme bölümlerinin **Seçim/Gösterge (2)** alanlarının her seferinde biri olmak üzere tamamına bu sırayla **(FL-2 -> FR-2)** basın:



Bu noktada Göstergede **(FR-2)**  ve  simgeleri değişmeli olarak görüntülenir ve Göstergede **(FL-2)**  simgesi görüntülenir

• Göstergelyi **(FR-2)** seçin, sonndan bir önceki dikey çizginin seçili olduğu **Seçim çubuğu (3)** görüntülenir; şimdi göstergede **(FR-2)**  ve  simgeleri değişmeli olarak görüntülenir.

Bu noktada ocağın çektiği değer değiştirilebilir: Göstergelyi **(FL-2)** seçin, var olan üç konumdan birinin seçilmesi gereken **Seçim çubuğu (3)** hala yanar durumdadır ve bu seçime göre Göstergede **(FL-2)**  ile  arasında bir değer görüntülenecektir.

Ocağın çektiği en yüksek akımla birlikte görüntülenen değer aşağıdaki tabloda verilmektedir:

görüntülenen değer	Güç (Kw)
	3,6 Kw (varsayılan ayar)

 3,6 Kw

 3,1 Kw

Yapılan seçimi kaydetmek için **AÇMA/KAPAMA tuşunu (1)** tuşunu 2 saniye basılı tutun; ayarın yapıldığını bildirmek için uzun süreli bir sesli sinyal duyulur.

• Key Lock (Tuş kilidi)

Tuş Kilidi, ayarlanmış fonksiyonları etkin halde bırakarak, kazara kurcalanmalarını önlemek için ocağın ayarlarının kilitlemesine olanak tanır.



Etkinleştirme:

•  sembolüne (10) basın. Devre dışı bırakmak için işlemi tekrarlayın.

Not: Key Lock (Tuş Kilidi) etkinken herhangi başka bir fonksiyona basılırsa  sembolü yanıp söner ve ocakta işlem yapılabilmesi için devre dışı bırakılması gerektiğini bildirir.

• Automatic Heat UP (Otomatik Isıtma)

Automatic Heat UP (Otomatik Isıtma) fonksiyonu ayarlanan güç değerine en hızlı şekilde ulaşılmasını sağlar; bu fonksiyonla çok daha hızlı ancak yiyecekleri yakma riski olmadan pişirme yapabilirsiniz çünkü sıcaklık ayarlanan

değeri geçmez. Bu fonksiyon  ile  arasındaki güç seviyeleri için kullanılabilir.

Etkinleştirme:

• Açık pişirme bölgesinde  ögesine (7) basın; Göstergede (2) pişirme bölümünde ayarlanan güç

değişmeli olarak yanıp sönen  sembolü görüntülenir.

Pişirme bölümünün güç seviyesi artırıldığında: Automatic Heat UP (Otomatik Isıtma) fonksiyonu yeni sıcaklık ayarıyla etkin kalır.

Pişirme bölümünün güç seviyesi azaltıldığında: Automatic Heat UP (Otomatik Isıtma) fonksiyonu devre dışı kalır.

Not: Aynı anda başka bir pişirme bölümü de seçilirse,  (7) simgesi düşük ışık şiddetiyle yanar ve böylece bu bölüm için de fonksiyon etkinleştirilebilir; ancak fonksiyon, Göstergede (2) bildirildiği gibi, daha önce ayarlı olduğu bölümde etkin kalır.

• Duraklatma

Duraklatma fonksiyonu, pişirme gücünü sıfıra getirerek ocakta etkin olan tüm fonksiyonları beklemeye alır.

Etkinleştirme:

•  ögesine (9) basın;  simgesi göstergede (2) yanıp söner halde görüntülenir

Fonksiyonu devre dışı bırakmak için:

•  ögesine (9) basın; **Seçim çubuğu (3)** yanar

• Fonksiyonu devre dışı bırakmak için **Seçim Çubuğuna (3)** basın/üzerinde kaydırın.

Not: Devre dışı bırakıldığında ocak duraklama öncesindeki duruma geri döner ve daha önce yapılan ayarlarla çalışmaya devam eder.

Not: 10 dakika sonra Duraklatma Fonksiyonu devre dışı kalmazsa, ocak kendiliğinden kapanır.

• **Temperature Manager (Warming Function) (Sıcaklık Yöneticisi (Isıtma Fonksiyonu))**



Temperature Manager (Sıcaklık Yöneticisi), optimize edilen bir güç seviyesinde ısının sabit sıcaklıkta tutulmasına olanak tanıyan bir kontrol fonksiyonudur; bu fonksiyon, pişmiş yiyecekleri sıcak tutmak açısından idealdir.

Temperature Manager (Sıcaklık Yöneticisi) fonksiyonu  tuşuna **(8)** ilk defa basıldığında etkinleşir.

Temperature Manager (Sıcaklık Yöneticisinin) çalışmakta olduğu bölümün göstergesinde **(2)**  sembolü

görüntülenir











Not: Aynı anda başka bir pişirme bölümü de seçilirse,  **(8)** simgesi düşük ışık şiddetiyle yanar ve böylece bu bölüm için de fonksiyon etkinleştirilebilir; ancak fonksiyon, Göstergede **(2)** bildirildiği gibi, daha önce ayarlı olduğu bölümde etkin kalır.

Devre dışı bırakmak ve kapatmak için  **(8)** ögesine tekrar basın; bunun Göstergede **(2)** görüntülenen seviye "" ögesine gelene kadar yapılması gerekir.

Not: Temperature Manager (Warming Function) (Sıcaklık Yöneticisi (Isıtma Fonksiyonu)) özelliğinin çalıştığı birden çok bölüm varsa, önce Seçim **(2)** fonksiyonunu kullanarak istediğiniz bölümü seçin. Bu fonksiyonu **Seçim Çubuğunu**

(3) kullanarak Güç Seviyesini  ögesine getirerek de devreden çıkarabilirsiniz.

GÜÇ TABLOSU

Güç seviyesi	İşlem tipi	Kullanım (deneyime ve pişirme alışkanlıklarına göre)
Maks güç	 Hızlı ısıtma	Su varken veya pişirme sıvılarını hızlıca ısıtırken yemeğin sıcaklığını kısa sürede hızlıca kaynama sıcaklığına getirme
	 Kızartma – Kaynatma	Kavurma, pişirmeyi başlatma, donmuş ürünleri kızartma, hızlıca kaynatma
Yüksek güç	 Kavurma – soteleme - kaynatma - ızgara	Soteleme, iyice kaynar halde tutma, pişirme ve ızgara yapma (kısa süreli, 5-10 dakika)
	 Kızartma - pişirme – kaynatma – soteleme - ızgara	Soteleme, hafif kaynar halde tutma, pişirme ve ızgara yapma (orta süreli, 10-20 dakika), aksesuarlara ön ısıtma yapma
Orta güç	 Pişirme – kızartma – soteleme - ızgara	Kıskık ateşte pişirme, hafif kaynar halde tutma, pişirme (uzun süreli), makarna yumuşatma
	 Pişirme – kaynatma – kıvamlaştırma - karıştırma	Yanında sıvılarla (örneğin, su, şarap, et suyu, süt) uzun süreli pişirme (pirinç, marmelat, rosto, balık), makarna yumuşatma
	 Pişirme – kaynatma – kıvamlaştırma - karıştırma	Yanında sıvılarla (örneğin, su, şarap, et suyu, süt) uzun süreli pişirme (bir litrenin altındaki hacimler: pirinç, marmelat, rosto, balık)
Alçak güç	 Eritme – buz çözme – sıcak tutma - karıştırma	Tereyağı eritme, hafifçe çikolata eritme, küçük ebatlı ürünlerin buzunu çözme
	 Eritme – buz çözme – sıcak tutma - karıştırma	Yeni pişirilmiş az porsiyonlu yiyecekleri sıcak tutma veya tabak çanağı sıcak tutma ve rizotto yumuşatma
OFF (KAPALI)	 Destek yüzeyi	Ocak bekleme veya söndürme (H-L-O ile belirtilen pişirme sonunda ısı kalma olasılığı)

4. BAKIM

Dikkat! Herhangi bir temizlik veya bakım işlemini yapmadan önce, pişirme bölümlerinin kapalı olduğunu ve ısı göstergesinin sönmük olduğunu kontrol edin.

OCAK BAKIMI

• İndüksiyonlu ocağın temizlenmesi

Ocak her kullanımdan sonra temizlenmelidir.

Önemli:

- Yıpratıcı sünger ve bulaşık teli kullanmayın. Zamanla cam



yüzeyin yıpranmasına neden olabilir.

- Fırın spreyi veya leke çıkartıcı gibi aşındırıcı kimyasal deterjan kullanmayın.
- **BUHARLI TEMİZLEYİCİ KULLANMAYIN!!!**

Her kullanımdan sonra ocağın soğumasını bekleyip yemek artıklarından kalan leke ve kirli yerleri temizleyin. Şeker ve şekerli gıda kalıntıları ocak için zararlıdır ve derhal silinmelidir. Tuz, şeker ve toz cam yüzeyin çizilmesine neden olabilir. Ocağı temizlerken yumuşak bez, emici kağıt havlu veya özel temizleme ürünleri kullanın (Üreticinin verdiği talimatlara uygun hareket edin).

5. SERVİS

ARIZA ARAMA TABLOSU

Bilgi kodu	Açıklama	Olası nedeni	Çözümü
	Komut bölümü yüksek ısıdan dolayı kapanıyor	Elektronik aksamın iç sıcaklığı çok yüksek	Yeniden kullanmadan önce setüstü ocağının soğumasını bekleyin
	Doğru olmayan kap	Manyetik özellikler kaybedilmiş	Tencereyi kaldırın
	Kullanıcı arayüzü ile indüksiyon modülü arasında iletişim sorunları var	Modüle elektrik akımı gelmiyor; güç kablosu doğru bağlanmamış veya kusurlu	Ocağı elektrik şebekesinden ayırın ve bağlantıyı kontrol edin
Tüm diğer hata bildirimlerinde	Teknik servisle iletişime geçin ve hata kodunu bildirin		

TEKNİK SERVİS

Teknik Servisle iletişime geçmeden önce

1. "Arıza Arama" bölümünde yer alan maddelere göre karşılaştığınız sorunu kendi kendinize giderip gideremeyeceğinize bakın.

2. Sorunun giderildiğinden emin olmak için ocağı kapatıp, yeniden açın.

Bu kontrolleri yapmanıza karşın sorun devam ederse, size en yakın Teknik Servisle iletişime geçin.

والزيوت الساخنة تشغل بالنار بسهولة. يجب لذلك مراقبة عملية طهي الأطعمة الغنية بالدهون والزيوت. ● إذا ما ظهرت تشققات أو تصدعات في سطح الموقد، فإنه يجب إطفاء هذا الجهاز لتجنب التعرض لخطر الصدمات الكهربائية. ● هذا المنتج غير مخصص ليتم تشغيله عبر جهاز توقيت خارجي أو عبر نظام تحكم عن بُعد منفصل عنه. ● قد يكون الطهي غير المراقب على الموقد بالزيت أو بالدهن خطيراً ويسبب حرائق. ● يجب مراقبة عملية الطهي. عمليات الطهي قصيرة الوقت يجب دائماً مراقبتها بشكل مستمر. ● لا تحاول أبداً إطفاء اللهب بالماء بل على عكس ذلك، يجب ألا إطفاء المنتج ثم خلق أسنة اللهب باستخدام، على سبيل المثال، غطاء مناسب أو غطاء إخماد ومقائمة الحرائق. ● خطر نشوب الحرائق: لا تضع أيّة أشياء على أسطح الطهي. ● لا تستخدم ماكينات التنظيف بالبخار، خطر الصعقات الكهربائية. ● لا تضع الأشياء المعدنية مثل السكاكين وشوك المائدة والملاعق والأغطية على سطح موقد الطهي حيث يمكنها أن تسخن بشكل مفرط. ● قبل توصيل هذا المنتج بشبكة التيار الكهربائي: يجب الإطلاع على لوحة البيانات الفنية (الموجودة في الجزء السفلي من المنتج) للتحقق من أنّ جهد التيار وقوته متوافقان مع جهد وقوة التيار الموجود في شبكة التيار الكهربائي ومن أنّ مقياس التيار ملائم لعملية توصيل الجهاز. إذا كانت لديك أيّة شكوك حول ذلك، يجب الاتصال بفني كهرباء مؤهل.

هام: ● عند الانتهاء من الاستخدام، أطفئ موقد الطهي المسطح عن طريق جهاز التحكم الخاص به ولا تعتمد في ذلك على جهاز الكشف عن وجود أواني الطهي. ● تجنب تسرب السوائل، وبالتالي لغلي أو تسخين السوائل، قلل من إمداد الحرارة. ● لا تترك عناصر التسخين مشتعلة مع الأواني والمقالي الفارغة أو بدون أواني. ● عند الانتهاء من الطهي، قم بإطفاء منطقة الطهي المستخدمة. ● لأغراض الطهي، لا تستخدم أبداً رقائق الألومنيوم، ولا تضع أبداً المنتجات المغلفة بالألومنيوم مباشرةً، حيث يمكن للألومنيوم أن ينصهر بفعل الحرارة الأمر الذي قد يتسبب في أضرار وتلفيات لا علاج لها لمنتجك. ● لا تقم مطلقاً بتسخين أيّة غلب أو عبوات مصنوعة من القصدير تحتوي على مواد غذائية دون أن تقوم أولاً بفتحها: يمكنها أن تنفجر! هذا التحذير يخص أيضاً جميع أنواع موائد الطهي المسطحة الأخرى. ● من غير المناسب استخدام قوة تسخين عالية مثل استخدام وظيفة مَرَزَز التسخين لتسخين بعض السوائل مثل زيت الفلي على سبيل المثال. الحرارة المفرطة قد تكون مصدر خطورة. يُنصح في مثل هذه الحالات باستخدام قوة تسخين أقل ارتفاعاً. ● يجب وضع الأواني مباشرةً على الموقد ويجب توسيطها. لا تضع بأيّ حال من الأحوال أيّة أشياء أو أجسام فاصلة بين أواني الطهي وشعلات موقد الطهي المسطح. ● في حالة درجات الحرارة العالية يقوم المنتج أوتوماتيكياً بتقليل مستوى قوة التسخين الخاصة بمناطق الطهي. ● قبل البدء في أيّة عمليات تنظيف أو صيانة، يجب فصل المنتج عن شبكة التيار الكهربائي وذلك بنزع القابس من مقياس التيار أو بقطع قاطع التيار العمومي الخاص بالمنزل. ● يجب ارتداء قفازات الحماية عند القيام بجميع عمليات التركيب والصيانة. ● يمكن استخدام هذا الجهاز من قِبل الأطفال الأكبر من سن 8 سنوات والأشخاص الذين يعانون من قصور في قدراتهم البدنية أو الحسية أو العقلية، أو الذين لديهم نقص في الخبرة اللازمة أو المعرفة الضرورية لاستخدام هذا الجهاز شريطة أن يكونوا تحت الملاحظة وإشراف شخص بالغ أو بعد تعريفهم بالإرشادات والتعليمات اللازمة لاستخدام الصحيح لهذا المنتج وبعد توحيتهم بالأخطار ذات الصلة. ● يجب مراقبة الأطفال للتأكد من عدم لعبهم بهذا المنتج. ● يجب ألا يقوم الأطفال بتنفيذ النظافة والصيانة بدون مراقبة. ● يجب باستمرار تنظيف هذا المنتج سواء من الداخل أو من الخارج (على الأقل لمرة واحدة كل شهر)، مع ضرورة مراعاة واحترام ما هو مذكور من إرشادات الصيانة الواردة في هذا الدليل. ● يجب أن يتم القلي تحت مراقبة لينة لإشعال الزيت الساخن. ● تنبيه! عندما يكون الموقد قيد التشغيل، يمكن أن تصبح الأجزاء التي يمكن الوصول إليها من الجهاز ساخنة. ● تنبيه! لا توصّل المنتج بشبكة التيار الكهربائي إلا بعد الانتهاء تماماً من تركيبه. ● استخدم فقط براغي التركيب التي تأتي بصحبة المنتج لإتمام عملية التركيب أو، في حالة أنها لا تأتي مع المنتج،

يرجى اتباع التعليمات والإرشادات الواردة في هذا الدليل والالتزام التام بها. لا تتحمل الشركة المصنعة أية مسؤولية أياً كانت عن أية مشاكل أو أضرار أو حرائق تلحق بالجهاز نتيجة لعدم مراعاة التعليمات الواردة في هذا الدليل. صمّم هذا الجهاز للاستخدامات المنزلية فقط في طهي المواد الغذائية وشفط الأدخنة والأبخرة الناتجة عن عملية الطهي هذه. غير مسموح بإيئة استخدامات أخرى (مثل، على سبيل المثال، تدفئة البيئة المحيطة). لا تتحمل الشركة المصنعة أيّة مسؤولية كانت عن أيّة استخدامات غير مناسبة للجهاز ولا عن أيّة أضرار أو تلفيات قد تحدث نتيجة للإعداد الخاطيء لمفاتيح التشغيل.

يمكن لهذا الجهاز من الناحية الشكلية أن يختلف عما هو وارد في تصميمات هذا الدليل، وفي جميع الأحوال فإن تعليمات الاستخدام والصيانة والتركيب تظل نفسها صالحة لكل أشكال هذا الجهاز.

اقرأ الإرشادات بعناية وحرص: حيث توجد معلومات هامة حول عمليات التركيب والاستخدام والأمان والسلامة.

● لا تُنفذ أيّة تعديلات كهربائية على الجهاز.
● قبل القيام بتركيب الجهاز تحقق من أن جميع المكونات غير تالفة. خلاف ذلك يجب الاتصال بوكيل التوزيع ويجب إيقاف عملية التركيب.
● تأكد من سلامة الجهاز قبل القيام بالتركيب. خلاف ذلك يجب الاتصال بوكيل التوزيع ويجب إيقاف عملية التركيب.

الأجزاء والمكونات المميزة بهذا الرمز يمكن شراؤها بشكل منفصل من البائعين المختصين.

***** الأجزاء والمكونات المميزة بهذا الرمز هي ملحقات تشغيلية اختيارية فقط في بعض الموديلات، ويمكن شراؤها من على الموقعين الإلكترونيين www.elica.com و www.shop.elica.com.

السلامة والموائح

⚠️ السلامة والأمان العام

تنبيه! التزم وتقيّد تماماً بالإرشادات التالية: ● يجب فصل المنتج عن شبكة التيار الكهربائي قبل الشروع في إجراء أيّة أعمال تركيب. ● يجب أن تتم عمليات التركيب أو الصيانة على يد فني متخصص، بما يتوافق مع إرشادات الشركة المصنعة وفي إطار مراعاة واحترام القواعد المحلية المعمول بها في مسألة الأمان والسلامة. لا تُصلح أو تستبدل أيّ جزء من أجزاء المنتج ما لم يكن ذلك مطلوب تحديداً في دليل الاستخدام. ● تاريض المنتج إلزامي بموجب القانون. ● يجب أن يكون كابل توصيل التيار الكهربائي طويلاً بالقدر الكافي الذي يسمح بتوصيل المنتج، المُدمج والغائر التركيب، بشبكة التيار الكهربائي. ● وحتى يكون التركيب مطابقاً لقواعد الأمان والسلامة السارية، يلزم تركيب قاطع تيار كهربائي مُتعدد الأقطاب مطابق للمواصفات والمعايير ليضمن فصل التيار عن الجهاز بشكل كامل في حالات الأحوال الكهربائية الزائدة من الفئة الثالثة، وفقاً لقواعد التركيب الصحيحة. ● لا تستخدم ماخذ تيار مُتعدّدة ولا وصلات تطويل. ● بمجرد اكتمال التركيب، يجب ألا يتمكن المستخدم من الوصول إلى المكونات الكهربائية. ● يصبح المنتج وأجزاؤه التي يمكن الوصول إليها ساخنة أثناء الاستخدام. انتبه جيداً حتى لا تلمس عناصر التسخين في الجهاز. ● احرص على عدم السماح للأطفال باللعب بهذا المنتج أبهم بعيدين عن المنتج وراقبهم جيداً، حيث أن الأجزاء القريبة من الجهاز تُصبح ساخنة للغاية أثناء الاستخدام. ● بالنسبة للمرضى حاملي أجهزة تنظيم ضربات القلب والأجهزة الصحية النشطة، من المهم أن يتحققوا، قبل استخدام موقد الطهي بالبحث الكهرومغناطيسي، من أنّ أجهزة تنظيم ضربات القلب هذه لا تتأثر بهذا المنتج. ● أثناء وبعد استخدام المنتج لا تلمس عناصر التسخين فيه. ● تجنب الملابس مع الأقمشة أو المواد الأخرى القابلة للاشتعال حتى تبرّد جميع مكونات المنتج بشكل كافٍ، عند الحريق. ● لا تضع المواد القابلة للاشتعال على المنتج ولا بالقرب منه. ● الدهون

اشترى براغي ذات نوعية مناسبة. استخدم براغي ذات الأطوال الصحيحة والتي تم تحديدها في دليل عملية التركيب. • من المهم حفظ هذا الدليل من أجل التمكن من الاطلاع عليه في أية لحظة في حالة إعادة بيع هذا الجهاز أو التنازل عنه أو الانتقال به من مكان لآخر، يجب التأكد من مرافقة هذا الدليل دائماً له.

⚠️ السلامة لعمليات التوصيل الكهربائي

• أفضل المنتج عن شبكة التيار الكهربائي. • يجب تنفيذ التركيب بواسطة طاقم عمل مؤهل مهنيًا وعلى دراية بالمعايير السارية بشأن التركيب والسلامة. • لا تتحمل الشركة المصنعة أية مسؤولية أياً كانت عن أية أضرار أو تلفيات قد تلحق بالأشخاص أو الحيوانات أو الأشياء جراء عدم مراعاة وتنفيذ التوجيهات الواردة في هذا الفصل. • كابل توصيل التيار الكهربائي يجب أن يكون طوله مناسبًا بحيث يسمح بإزالة موقد الطهي المسطح عن سطح العمل. • تحقق من أن جهد التيار المذكور في لوحة البيانات التعريفية والرقم التسلسلي الموجودة على قاع المنتج يتوافق والجهد الموجود في شبكة الكهرباء المنزلية. • لا تستخدم وصلات وطالمة. • الكابل الكهربائي الخاص بالترابض يجب أن يكون أطول بمقدار 2 سم بالنسبة للكابلات الأخرى. • إذا لم يكن المنتج مزودًا بكابل طاقة، فاستخدم كابل بمقطع موصلات لا يقل عن 2.5 مم² لفترة تصل إلى 5500 وات؛ بينما بالنسبة للفرات الأعلى فإنه يجب أن يكون 4 مم². • لا يجب أن تصل درجة الحرارة في أي نقطة من الكابل لمستويات أعلى من 50 درجة مئوية عن درجة حرارة الغرفة. • هذا المنتج مخصص ليطم توصيله على نحو دائم بشبكة التيار الكهربائي، ولهذا الغرض قم بعملية التوصيل بشبكة ثابتة عن طريق قاطع تيار كهربائي متعدد الأقطاب مطابق للمواصفات والمعايير ذات الصلة، بحيث يضمن هذا القاطع الفصل الكامل للتيار الكهربائي في حالة الأحمال الزائدة من الفئة III، على أن يكون من السهل الوصول إليه بعد التركيب.

• **تنبيه!** عملية استبدال كابل التوصيل يجب أن تتم من قبل خدمة الدعم الفني المعتمدة أو من قبل فني مؤهل على نحو مماثل. • **تنبيه!** قبل إعادة توصيل دائرة التشغيل بشبكة التيار الكهربائي وقبل التأكد من عملها بالشكل الصحيح، يجب دائماً التحقق أولاً من أن كابل التيار قد تم تركيبه بالشكل الصحيح.

⚠️ أمن وسلامة التركيب

• يجب تنفيذ كل من التركيب الكهربائي والميكانيكي بواسطة طاقم عمل متخصص. • **قبل البدء في عملية التركيب:** بعد إخراج المنتج من العبوة، تحقق من عدم تعرضه للتلف أثناء النقل وفي حالة حدوث مشكلات، اتصل بالموزع أو خدمة مساعدة العملاء قبل متابعة التركيب؛ تحقق من أن المنتج الذي تم شراؤه بحجم مناسب لمنطقة التركيب المختارة؛ تأكد من عدم وجود مواد مصاحبة داخل العبوة (على سبيل المثال، مغلفات مع مسامير، شهادة الضمان، الخ) (لأسباب تتعلق بالنقل)؛ يجب إزالتها وتخزينها إذا لزم الأمر؛ تحقق أيضاً من توفر مأخذ كهربائي بالقرب من منطقة التركيب.

• **التجهيز المسبق لقطعة الأثاث المختارة للتركيب الغاطس والمدمج:** قم بتنفيذ جميع أعمال التقطيع على الخزانة قبل إدخال الموقد وإزالة النشارة أو بقايا نشارة الخشب بعناية.

الحد الأدنى للمسافة الفاصلة بين موقد الطهي المسطح والجدار يجب ألا تقل عن 50mm من الأمام، وألا تقل 50mm من الجانب، وألا تقل عن 550mm الخزانة المعلقة فوقه.

ملاحظة هامة: يجب عند تصميم المساحات أن يتم الالتزام بإرشادات الشركة المصنعة للمطبخ.

• **هام:** استخدم غراء مانع للتسرب أحادي المكون (S)، والذي يتمتع بمقاومة لدرجات الحرارة، حتى 250°؛ قبل التركيب يجب تنظيف الأسطح المطلوب لصقها بعناية عن طريق إزالة أية مادة قد تؤثر سلباً على الالتصاق (مثل: عوامل الفك والمواد الحافظة والدهون والزيوت والأثرية وبقايا الغراء القديم، الخ)؛ يجب توزيع الغراء بالتساوي على

محيط الإطار بالكامل؛ بعد اللصق، اترك الغراء ليجف لمدة 24 ساعة.

• **تنبيه!** عند تركيب براغي وأجهزة التركيب بالشكل المحدد في الإرشادات الواردة في هذا الدليل يمكن أن يُعرض لأخطار كهربائية. • **ملاحظة:** من أجل التركيب الصحيح للمنتج، يُنصح بربط الأنابيب بمادة لاصقة لها الخصائص التالية: غلاف مرن من مادة PVC الناعمة، مع مادة لاصقة أساسها الأكريلات؛ يتوافق مع معيار DIN EN 60454؛ مقاوم للهب؛ مقاومة ممتازة للتقدم. مقاومة للتغيرات المفاجئة في درجة الحرارة؛ صالح للاستعمال في درجات حرارة منخفضة.

التخلص من الجهاز في نهاية عمره التشغيلي

تم تمييز هذا الجهاز وفقاً للتوجيه الأوروبي CE/19/2012 — UK SI 2013 رقم 3113. توجيه النفايات الكهربائية والأجهزة الإلكترونية (WEEE).

تحقق من التخلص من هذا الجهاز بالشكل الصحيح. يساهم التخلص بهذه الطريقة في الوفاة من أية آثار سلبية محتملة على سلامة البيئة والصحة. يشير الرمز الموجود على المنتج أو على الوثائق المرفقة إلى أن هذا المنتج لا يجب التعامل معه في نهاية عمره التشغيلي على أنه أحد النفايات المنزلية العادية ولكن يجب تسليمه إلى مركز مختص بتجميع الأجهزة الكهربائية والإلكترونية وإعادة تدويرها. تخلى من هذا الجهاز وفقاً للقوانين المحلية بشأن التخلص من النفايات. لمزيد من المعلومات حول معالجة هذا المنتج وإعادة استخدامه وإعادة تدويره، يُرجى الاتصال بالمكتب المحلي المختص، أو بخدمة جمع النفايات المنزلية، أو بالمتجر الذي اشترت فيه منه هذا الجهاز.

القواعد

هذا الجهاز المخصص لملامسة المنتجات الغذائية مطابق للمواصفات والمتطلبات الأوروبية (CE) رقم 1935/2004، كما أنه مصمم ومصنوع ومصود في الأسواق بما يتوافق مع متطلبات الحماية التي يحددها التوجيه الأوروبي "للجهد المنخفض" UE/2014/35، ومتطلبات الحماية التي يحددها التوجيه الأوروبي "لتوافق الكهرومغناطيسي EMC" 2014/30/UE.

الاستخدام

يعتمد نظام الطهي بالحث على ظاهرة الحث المغناطيسي الفيزيائية. السمة المميزة الأساسية لهذا النظام هي الانتقال المباشر للطاقة من المواد إلى أنية الطهي.

• **المميزات:** إذا ما تم مقارنة بمواقد الطهي الكهربائية الأخرى، فإن موقدك هذا الذي يعمل بنظام الحث الكهرومغناطيسي يتضح أنه: أكثر أماناً؛ درجة حرارة أقل على السطح الزجاجي. أكثر سرعة؛ أوقات تسخين الأطعمة أقل. أكثر دقة؛ الجهاز يستجيب على الفور لأوامركم التشغيلية. أكثر كفاءة؛ يتم تحويل 90% من الطاقة المستهلكة إلى حرارة. يُضاف إلى ذلك أنه، عند رفع أنية الطهي عن هذا الموقد، تتوقف عملية نقل الحرارة بشكل فوري وبذلك يتم تجنب تشتت وتبدد الحرارة.

• أواني وأوعية الطهي

لا تستخدم إلا الأواني التي تحمل الرمز.



هام:

لتحاشي إلحاق الأضرار الدائمة بسطح موقد الطهي هذا، تجنب استخدام ما يلي:

- الأواني ذات القاع غير المستوي تماماً؛
- الأواني المعدنية ذات القاع المطلي بالمينا؛
- الأواني ذات القاع الخشن، لتجنب خدش سطح موقد الطهي؛
- لا تضع أبداً الأواني والمقالي الساخنة على سطح لوحة التحكم الخاصة بموقد الطهي.

التشغيل

لوحة التحكم

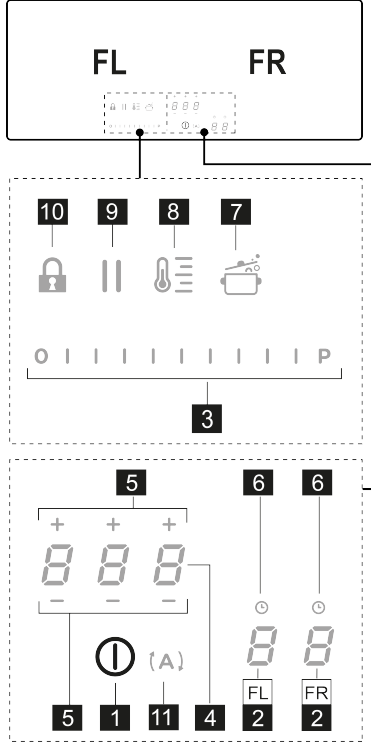

T. الوظيفة

1	On/Off (تشغيل/إيقاف) موقد الطهي المسطح/شفطاً موقد الطهي المسطح
2	اختيار مناطق الطهي/إشاشة منطقة الطهي
3	زيادة/تقليل مستوى قدرة الطهي وسرعة (قدرة) الشفط
4	تنشيط الموقت "الإعداد المستقل"
5	إشاشة: موقت "الإعداد المستقل"/موقت مناطق الطهي
6	تنشيط موقت مناطق الطهي
7	مؤشر موقت مناطق الطهي نشط
8	تنشيط التحكم في درجة الحرارة "Temperature Manager" (وظيفة التسخين)
9	الإيقاف الموقت Pausa

• لا تعمل كل الأواني المناسبة للحث بطريقة فعالة بسبب قيعانها المكونة جزئياً من مادة حديدية مغناطيسية!! في مرحلة شراء الأواني أو المقالي، تحقق مما يلي:

• أن يكون القاع مصنوع بالكامل من مادة حديدية مغناطيسية. وإلا، فستخفض كلُّ من فعالية انتقال الحرارة وتجانسها، مع درجات حرارة سطح المقلاة/الإناء غير المناسبة للطهي

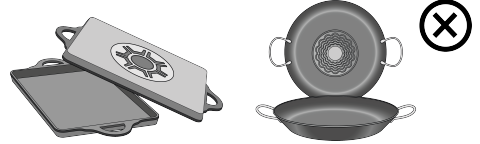

• ألا يحتوي القاع على الألمنيوم: لا تسخن أواني الطهي وقد لا يتم التعرف عليها من قبل ملفات الحث.



• القيعان غير المستوية أو ذات السطح الخشن.
• تقلل من سطح التلامس بين ملف الحث والإناء، مما يقلل من كفاءته ويؤدي إلى تجربة طهي سيئة.

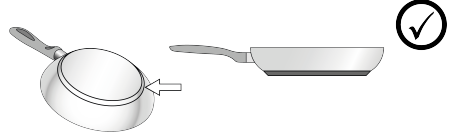

• أوعية وأواني الطهي الموجودة

يمكنكم التحقق مما إذا كان الإناء مغناطيسياً أم لا بواسطة مغناطيس بسيط تكون الأواني غير مناسبة إذا لم تتجذب إلى المغناطيس. تسري أيضاً في هذه الحالة الإرشادات المشار إليها في الفقرة السابقة.

• أقطار قيعان أواني الطهي المنصوح بها

هام: إذا لم تمتلك الأواني الأبعاد الصحيحة، فلن تشتعل مناطق الطهي. للاطلاع على الحد الأدنى لقطر الإناء اللازم استخدامه على كل منطقة على حدة، راجع الجزء المصور من هذا الدليل.

انتبه: للمحافظة على أفضل أداء ممكن لعمليات الطهي وجود المنتجات الغذائية فابتنا ننصح بعدم استخدام محولات الحث الكهربومغناطيسي.

• توفير الطاقة

استخدم القدور والمقالي بقطر سفلي يساوي قطر منطقة الطهي؛ استخدم فقط القدور والمقالي ذات القاعدة المسطحة؛ - حيثما أمكن، احتفظ بغطاء الأواني أثناء الطهي؛ اطبخ الخضار والبطاطس، وما إلى ذلك، بكمية قليلة من الماء لتقليل وقت الطهي؛ يؤدي استخدام قدر الضغط إلى تقليل استهلاك الطاقة ووقت الطهي بشكل أكبر؛ ضع القدر في منتصف منطقة الطهي المرسومة على الموقد.

● كاشف الوعاء (Pot Detector)

عند انطفاء إحدى مناطق الطهي أو أكثر من منطقة، فإن الحرارة المتبقية فيها يتم الإشارة إليها وتحديدها عبر علامة تنبيه مرئية تظهر على شاشة العرض الخاصة بهذه المنطقة المعيّنة، عن طريق الرمز



استخدام موقد الطهي المسطح

ملاحظة: لتفعيل أئمة وظيفة يجب بالضرورة أولاً تفعيل منطقة الطهي المرغوب في استعمالها

● الإشعال

اضغط (المس) لفترة قصيرة زر **ON/OFF (1)** موقد الطهي

المسطح/الشفاط: سيُضاه الرمز **1** ؛ عند الاستمرار في الضغط سيتم إظهار كافة الوظائف التشغيلية لوضع لحظات ثم بعد ذلك ستبقى مفعلة فقط الوظائف التشغيلية الأساسية؛ يمكن استخدام الوظائف التشغيلية الأخرى وسيتم تفعيلها بعد ذلك أثناء استخدام الجهاز.

هام : تصبح كافة الوظائف المتاحة مضيئة بضوء خفيف الكثافة، والذي سيصبح أكثر كثافة فقط في لحظة تنشيطها.

اضغط من جديد على نفس الزر للإطفاء

ملاحظة: تمتلك هذه الوظيفة الأولوية على باقي الوظائف الأخرى.

● اختيار مناطق الطهي

المس (اضغط) مساحة الاختيار/الشاشة (2) الموافقة لمنطقة الطهي المرغوب بها.

● مستوى القدرة (Power Level)

هذا الموقد مزود بعدد 9 مستويات قوة تسخين، المس ومرر أصابعك على طول شريط الاختيار (3):
إلى اليمين لزيادة مستوى القوة؛
إلى اليسار لخفض مستوى القوة.

سيتم إظهار مستوى القوة المضبوط في مساحة الاختيار/الشاشة (2)

● معزز قوة التسخين Power Booster

هذا المنتج مزود بمستوى قوة تسخين إضافي (يزيد عن المستوى 9)، والذي يبقى مفعلاً لمدة 5 دقائق، بعدها تعود درجة الحرارة إلى مستواها السابق.

المس ومرّر بالأصابع بطول شريط الاختيار (3) (بعد المستوى 9) وقم بتنشيط معزز قوة التسخين. يُشار إلى مستوى معزز قوة التسخين

في مساحة الاختيار/الشاشة (2) بواسطة الرمز **P**.

● تنشيط مؤقت مناطق الطهي

وظيفة مؤقت مناطق الطهي عبارة عن عد تنازلي والذي من الممكن ضبطه، حتى بالزمن، على أية منطقة طهي. في نهاية المدة المضبوطة فإن مناطق الطهي تنطفئ أوتوماتيكياً ويتم إبلاغ المستخدم بإشارة صوتية خاصة.

تنشيط وظيفة مؤقت مناطق الطهي

● المس (اضغط) منطقة الاختيار/الشاشة (2) (مستوى الطاقة مختلف عن صفر)

● اضغط على **L** (6) المتعلقة بمنطقة الطهي

● استخدم الرمز **+** (5) لضبط مدة عداد الوقت، التي يتم

معلومات يجب معرفتها قبل بدء الاستخدام

جميع الوظائف التشغيلية في هذا الموقد مصممة بما يحترم ويراعي ويوفر أقصى قواعد الأمان والسلامة وأكثرها صرامة. وتحقيقاً لهذا الغرض:

● بعض الوظائف التشغيلية لا يتم تفعيلها، أو يتم إيقاف تشغيلها أوتوماتيكياً، عند عدم وجود أواني وأوعية طهي فوق شعلات التسخين أو عندما تكون هذه الأواني موضوعة بشكل غير صحيح.

● في حالات أخرى تتوقف عن العمل أوتوماتيكياً الوظائف التشغيلية السابق تفعيلها بعد بضع ثوان عندما تحتاج الخاصية التشغيلية المختارة إلى ضبط إضافي ولكن لم يتم القيام بهذا الضبط الإضافي (على سبيل المثال: "قم بتشغيل موقد الطهي المسطح" بدون "إحتر منطقة الطهي" و"درجة حرارة التشغيل"، أو "وظيفة القفل" أو خاصية "عداد الوقت Timer").

انتظر حتى تنطفئ شاشة العرض قبل الاقتراب من منطقة الطهي ذات الصلة.

تنبيه! في حالة (على سبيل المثال) الاستخدام لفترات طويلة يمكن أن يكون الإطفاء الأوتوماتيكي لمنطقة الطهي ليس فورياً لأنها لا تزال في مرحلة التبريد؛ على شاشة العرض الخاصة بمناطق الطهي، يظهر

الرمز **H** للإشارة إلى أن منطقة الطهي في مرحلة التبريد. انتظر حتى تنطفئ شاشة العرض قبل الاقتراب من منطقة الطهي ذات الصلة.

شاشة عرض منطقة الطهي

في شاشات العرض الخاصة بمناطق الطهي، تظهر البيانات التالية:

الوظيفة	قيمة
منطقة الطهي المؤقتة	0
مستوى القدرة (Power Level)	1...9-P
مؤشر الحرارة المتبقية Residual Heat Indicator	H
الكاشف عن تواجد وعاء الطهي (Pot Detector)	U
وظيفة التحكم في درجة الحرارة (Temperature Manager) فعالة	U
وظيفة إيقاف الموقت Pausa	
وظيفة التسخين الأوتوماتيكي	P

خصائص موقد الطهي

● تفعيل الأمان Safe Activation

ينشط التسخين في الجهاز فقط عند وجود أواني الطهي على مناطق الطهي؛ لا يتم تفعيل عملية التسخين أو قطعها في حالة غياب أو إزالة أواني الطهي.

● كاشف الوعاء (Pot Detector)

يقوم الموقد بالكشف أوتوماتيكياً عن تواجد أواني وأوعية الطهي على مناطق الطهي من عدمه.

● إطفاء الأمان Safety Shut Down

لدواعي الأمان والسلامة هناك حد أقصى لعمل كل منطقة من مناطق الطهي وهذا الحد الأقصى يعتمد على مستوى قوة التشغيل المضبوطة عليه هذه المنطقة.

غضون الدقيقتين التاليتين لذلك.

إعادة ضبط الحد من قوّة التشغيل Power Limitation:

- اضغط (A) (سيومض فقط في الدقيقتين الأوليتين من تغذية الموقد بالتيار الكهربائي)
- عند الاستمرار في الضغط على الزر، اضغط بضغط واحدة في كل مرة على جميع مناطق اختيار/شاشة (2) مناطق الطهي بهذا التسلسل (FL-2 -> FR-2) كما هو موضح بالشكل:

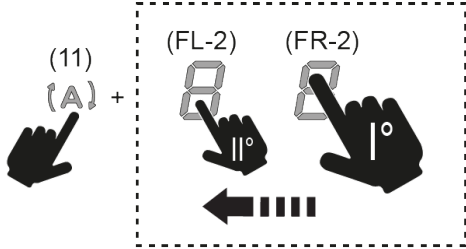

- عند هذه النقطة ستعرض الشاشة (FR-2) الرموز 8 و 8 بشكل متناوب، وستعرض الشاشة (FL-2) الرمز 0
- اختر الشاشة (FR-2)، وسيوقد شريط الاختيار (3) عليه، واختر آخر خطر أسي؛ سيتم الآن على الشاشة (FR-2) عرض الرموز 8 و 8 بشكل متناوب.

- سيتمكن عند هذه النقطة تغيير قيمة امتصاص موقد الطهي: اختر الشاشة (FL-2) وسيوقد مرة أخرى شريط الاختيار (3) والذي منه يجب اختيار إحدى الوضعيات التشغيلية المتاحة وفقاً لهذا الاختيار وستعرض الشاشة (FL-2) قيمة ضبط بين 2 و 2.
- نورد فيما يلي الجدول الذي يربط بين القيمة الظاهرة والحد الأقصى لامتصاص موقد الطهي:

القيمة الظاهرة	القدرة الكهربائية (كيلو وات)
0	3.6 كيلو وات (الضبط الافتراضي للمصنع)
1	3.6 كيلو وات
2	3.1 كيلو وات

- من أجل حفظ الاختيار المنفذ، اضغط على زر ON/OFF (تشغيل/إيقاف) (1)، لمدة ثانيتين؛ سوف تصدر إشارة صوتية طويلة لتأكيد إتمام الإعداد.

• مفتاح القفل Key Lock

- يسمح مفتاح القفل بحجز إعدادات سطح الطهي، لتفادي أي عبث عرضي، مع ترك الوظائف المضبوطة مسبقاً مفعلة.
- التفعيل:

- اضغط (10) كرر العملية لإيقاف التفعيل.
- ملاحظة: إن تم الضغط على أية وظيفة أخرى أثناء تنشيط مفتاح القفل (Key Lock) فإن الرمز 1 سيومض من أجل الإشارة إلى أن الوظيفة يجري استخدامها ويجب إيقاف تنشيطها إن لزم الأمر من أجل التمكن من العمل على الموقد.

استخدامها في منطقة الطهي/الشاشة (4)؛ يومض الرمز (6) أثناء عملية الضبط.

ملحوظة: انتظر 10 ثوان بدون الضغط على أي مفتاح تحكم، حتى يبدأ مؤقت منطقة الطهي.

ملحوظة: بالضغط من جديد طويلاً (6)، يتم تصفير مؤقت منطقة الطهي.

كّرر العملية لعدة مناطق طهي، إذا رغبت في ذلك:

يمكن ضبط مؤقت مختلف لكل منطقة الطهي؛ في الشاشة (4) سيظهر العد التنازلي الخاص بمنطقة الطهي المختارة في تلك اللحظة؛ إن لم يتم اختيار أية منطقة، فإنه بالضغط على الشاشة (4) يتم عرض العد التنازلي الخاص للمؤقت STAND ALONE. طريقة عرض العد التنازلي هي نفسها للمؤقت STAND-ALONE (انظر فقرة المؤقت STAND ALONE الموجود في إصدار WEB من هذا النليل).

عندما يُنهي المؤقت العد التنازلي يتم إصدار إشارة صوتية وتطفئ منطقة الطهي.

لإيقاف عمل عدّاد الوقت Timer:

• اختر منطقة الطهي (2)

• اضغط مدة المؤقت على 0.00 بواسطة + - (5).

• تنشيط المؤقت "الإعداد المستقل"

وظيفة المؤقت عبارة عن عد تنازلي مستقل عن مناطق الطهي (وعن منطقة الشفط).

يتم تنشيط المؤقت عن طريق الضغط على المنطقة/الشاشة (4).

استخدم الرموز + - (5) لضبط المدة الزمنية للمؤقت والتي تظهر في منطقة الطهي/الشاشة (4)

ملحوظة: انتظر 10 ثوان بدون الضغط على أي مفتاح تحكم آخر، حتى يبدأ العد التنازلي.

يمكن ضبط المؤقت حتى حد أقصى 1 (ساعة) و 59 (دقيقة) في منطقة الطهي/الشاشة (4) سيتم إظهار الوقت المتبقي، وعند انتهاء العد العكسي سيتم إصدار إشارة تنبيه صوتي.

ملاحظة: عندما يصل العد العكسي إلى أقل من 10 دقائق في المؤقت فإنه تظهر نقطة ثابتة بعد العدد الأول.

الوقت المتبقي	القيمة الظاهرة
1 ساعة و 35 دقيقة	1:35
1 دقيقة و 35 ثانية	1:35

لإيقاف عمل عدّاد الوقت Timer:

• اختر منطقة الطهي/الشاشة (4)

• اضغط مدة المؤقت على صفر 0.00 بواسطة + - (5)



• الحد من قوّة التشغيل (Power Limitation)

تسمح خاصية "Power Limitation" بضبط تشغيل المنتج مع خفض الحد الأقصى لقوة امتصاص التيار الكهربائي التشغيلي وضبط امتصاص جميع مناطق الطهي المستخدمة بحيث يتم جعل قوة الامتصاص الكهربائي للموقد لا تتجاوز الحد الأقصى لقوة امتصاص التيار الكهربائي المضبوط عليها هذا الموقد.

ملحوظة: يجب إتمام الضبط والموقد مطفأ، بدون الضغط على الزر

1 (1) ON/OFF، في لحظة توصيل موقد الطهي المُستطَح بشبكة التيار الكهربائي، أو عند إعادة توصيل شبكة التيار الكهربائي نفسها، في

● التسخين الأوتوماتيكي Automatic Heat UP

تسمح وظيفة التسخين الأوتوماتيكي Automatic Heat UP بالوصول إلى قوة التسخين المضبوطة بشكل أسرع؛ مع هذه الوظيفة لدينا ميزة الحصول على طهي أسرع، وذلك دون خطر حرق الطعام، لأن درجة الحرارة لا تتعدى الدرجة المضبوطة. تتوافر هذه الوظيفة التشغيلية بمستويات قوى تسخين من  إلى  **التفعيل:**

● من منطقة طهي موقدة، اضغط على  (7)، سيتم في الشاشة (2) إظهار **A** وهي تومض حيث تتناوب مع قدرة التسخين المضبوطة لمنطقة الطهي.

عند زيادة مستوى قدرة تسخين منطقة الطهي: تظل خاصية Automatic Heat Up مفعلة مع إعدادات الضبط الجديدة لدرجة الحرارة؛

عند خفض مستوى قدرة تسخين منطقة الطهي: يتم إيقاف خاصية Automatic Heat Up

ملاحظة: عند اختيار منطقة طهي أخرى في نفس الوقت، فإن الرمز 

(7) سيعود إلى الإضاءة بضوء قليل الكثافة، وسيكون من الممكن على هذا النحو القيام، أيضاً لهذه المنطقة، بتنشيط الوظيفة؛ تبقى الوظيفة نشطة في جميع الأحوال في المنطقة التي تم فيها ضبط الوظيفة مسبقاً، على النحو الذي تشير إليه الشاشة (2).

● إيقاف المؤقت

تسمح وظيفة إيقاف المؤقت Pausa بتعليق عمل أية وظيفة فعالة على سطح الطهي، مع جعل قوة الطهي مساوية لصفراً.

التفعيل:

● اضغط  (9)، سيتم عرض الرمز  وهو يومض في الشاشات (2) لتعطيل الوظيفة:

● اضغط  (9) وسبضاء شريط الاختيار (3)

جدول الطاقة الكهربائية

● اضغط/انقل على شريط الاختيار (3) من أجل إيقاف تنشيط هذه الخاصية.

ملاحظة: إيقاف تنشيط الوظيفة يستعيد ظروف الموقد قبل إيقاف المؤقت، يستمر الموقد في العمل بنفس الإعدادات المضبوطة مسبقاً.

ملحوظة: بعد 10 دقائق، لا يتم إلغاء وظيفة إيقاف المؤقت، ينطفئ الموقد أوتوماتيكياً.

ملحوظة: لا تمتلك وظيفة إيقاف المؤقت تأثيراً على الشفط.

● وظيفة التحكم بالحرارة (وظيفة التسخين)

وظيفة التحكم بالحرارة عبارة عن وظيفة مراقبة والتي تسمح بالحفاظ على التسخين على درجة حرارة ثابتة، على مستوى قوة مثالي؛ إنها نموذجية من أجل الحفاظ على سخونة الأطعمة الجاهزة بالفعل. تنشيط وظيفة التحكم في الحرارة (Temperature Manager) عند الضغط

الأولى على الزر  (8).

في الشاشة (2) الخاصة بالمنطقة التي تعمل بوظيفة التحكم بالحرارة

يظهر الرمز 

ملاحظة: عند اختيار منطقة طهي أخرى في نفس الوقت، فإن الرمز 

(8) سيعود إلى الإضاءة بضوء قليل الكثافة، وسيكون من الممكن على هذا النحو القيام، أيضاً لهذه المنطقة، بتنشيط الوظيفة؛ تبقى الوظيفة نشطة في جميع الأحوال في المنطقة التي تم فيها ضبط الوظيفة مسبقاً، على النحو الذي تشير إليه الشاشة (2).

اضغط مجدداً على  (8) من أجل إيقاف التنشيط والإطفاء، حتى

إيصال المستوى المعروف في الشاشة (2) إلى .

ملاحظة: في حالة وجود عدة مناطق تعمل بوظيفة التحكم بالحرارة (وظيفة التسخين) اختر أولاً المنطقة المرغوب بها بواسطة منطقة الاختيار (2)؛ يمكن إيقاف تفعيل هذه الوظيفة أيضاً عن طريق شريط

الاختيار (3) عبر وضع مستوى القدرة (Power Level) عند .

مستوى القوة	نوع الطهي	الاستخدام (بناءً على الخبرة وعادات الطهي)
القوة القصوى	التسخين السريع A	ترفع درجة حرارة الطعام في وقت قصير حتى يغلي بسرعة في حالة الماء أو حتى يسخن بسرعة في حالة سوائل الطهي
	9-8 القلي - الغلي	التحمير، بدء الطهي، قلي المنتجات المحمّدة، الغلي بسرعة
القوة العالية	8-7 التحمير - القلي الخفيف - الغلي - الشواء	القلي الخفيف، الحفاظ على الغليان النشط، الطهي والشواء (لمدة قصيرة، 5-10 دقائق)
	7-6 التحمير - الطهي - الطبخ في حساء - القلي الخفيف - الشواء	القلي الخفيف، الحفاظ على الغليان الخفيف، الطهي والشواء (لمدة متوسطة، 10-20 دقيقة)، التسخين الأولي للملحقات
	5-4 الطهي - الطبخ في حساء - القلي الخفيف - الشواء	الطهي في حساء، الحفاظ على الغليان الرقيق، الطهي (لمدة طويلة)، تحمير المكرونة
قوة متوسطة	4-3 الطهي - الغلي البطيء - التكتيف - التبخير	عمليات الطهي الطويل (الأرز، المرق، المحمرات، السمك) في وجود سوائل مصاحبة (مثل الماء، النبيذ، الشربة، الحليب)، تحمير المكرونة
	3-2 الطهي - الغلي البطيء - التكتيف - التبخير	عمليات الطهي الطويلة (كميات أقل من لتر: الأرز، المرق، الشواء، السمك) في وجود سوائل مصاحبة (مثل الماء، النبيذ، الشربة، الحليب)

إذابة الريد، إذابة الرقيقة للشكولاتة، إذابة المتحجات صغيرة الحجم	الإذابة - فك التجميد - الحفاظ على سخونة التخثير	2-1	
الحفاظ على سخونة أجزاء صغيرة من الطعام المطبوخ للتو أو الحفاظ على حرارة أطباق التقديم وتخثير الأرز بالخلطة	الإذابة - فك التجميد - الحفاظ على سخونة التخثير	1	القوة المنخفضة
موقد الطهي في وضع الاستعداد أو مطلقاً (إمكانية وجود حرارة متبقية من نهاية الطهي، يتم الإشارة إليها بواسطة H-L-O)	سطح الإسناد	0	إيقاف OFF

مرور الوقت، يُمكن أن يضر بزجاج الموقد.

- لا تستخدم منظفات كيميائية مهيجة مثل باخاخات الفرس أو مزيلات الفقع.
- لا تستخدم آلات التنظيف التي تعمل بالبخار!!!

بعد كل استخدام، اترك الموقد حتى يبرد ثم نظفه لإزالة القشور الترسبية والبقع الناتجة عن بقايا الأطعمة. السكر أو المواد الغذائية عالية نسبة السكر تضر بموقد الطهي المسطح ويجب إزالتها على الفور. الملح والسكر والرمال قد تخدش السطح الزجاجي للموقد الطهي. استخدم قطعة قماش ناعمة، أو ورق التجفيف الماص أو المنتجات المحددة لتنظيف موائد الطهي المسطحة (التزم وتقيّد بإرشادات الشركة المُصنّعة).

الصيانة

تنبيه! قبل البدء في أيّة عملية تنظيف أو صيانة، تحقّق من أنّ مناطق الطهي جميعها مغطاة ومن المؤشّر الضوئي الخاص بدرجة الحرارة غير موجود.

صيانة الموقد

• تنظيف موقد الحث

يجب تنظيف موقد الطهي المسطح بعد كل استخدام.

هام:

- لا تستخدم قطع تنظيف إسفنجية كاثبطة أو خادشه. فاستخدامها مع

الدعم

جدول البحث عن الأعطال

الكود التعريفي	الوصف	الأسباب المحتملة	الحل
⚡→⚡	منطقة مفاتيح التشغيل تنطفئ للارتفاع المُعْرِط في درجة الحرارة	درجة الحرارة الداخلية للأجزاء الإلكترونية مُعْرِطَة الارتفاع	انتظر حتى يبرد موقد الطهي قبل إعادة استخدامه
⚡→⚡	أنية الطهي غير مُناسبة	فُتْدان الخصائص المغناطيسية	أزل أنية الطهي
⚡→⚡	مشال في التوصيل بين واجهة خيارات المستخدم ووحدة الحث الكهربي	لا يصل تيار كهربي إلى الوحدة؛ لم يتم توصيل كابل التيار الكهربي بالشكل الصحيح أو به عطل	افصل موقد الطهي عن شبكة التيار الكهربي ثم تحقّق من سلامة الوصلات
جميع باقي إشارات الأخطاء التشغيلية			اتّصل بخدمة الدعم الفني وبلّغها بكود الخطأ

خدمة الدعم الفني

قبل الاتّصال بخدمة الدعم الفني

- 1- تحقّق من عدم إمكانية حل المشكلة الموجودة بمفردك بعدما قمت بتنفيذ النقاط والخطوات المذكورة في فصل «البحث عن الأعطال».
 - 2- أطفئ الجهاز ثم أعد تشغيله للتحقّق من أنّ العطل الموجود غير ذي علاقة بذلك.
- لو بعد القيام بكل ما سبق ذُكره لم تُحل المشكلة التشغيلية، عندها إتّصل بخدمة الدعم الفني الأقرب منك.

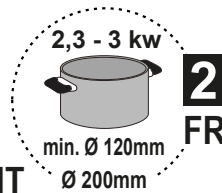
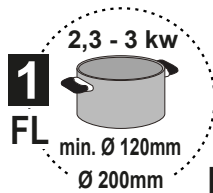
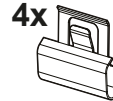
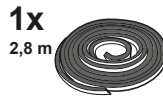
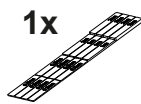
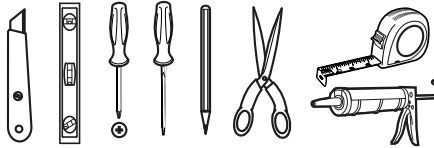
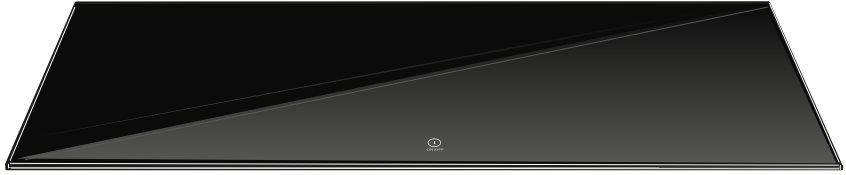

FRONT
① ON/OFF

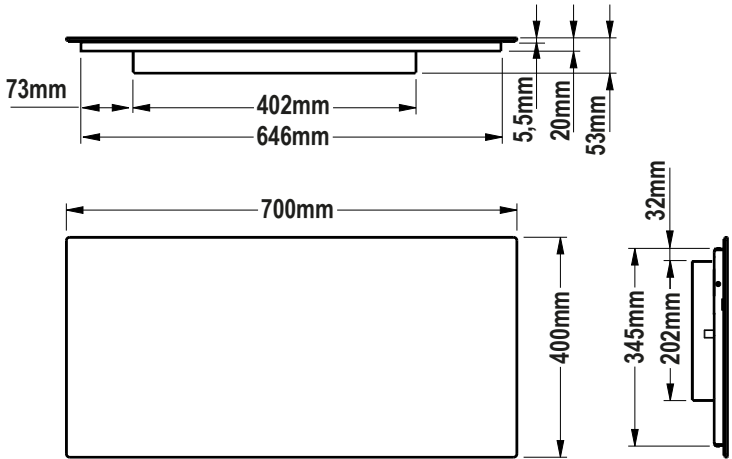
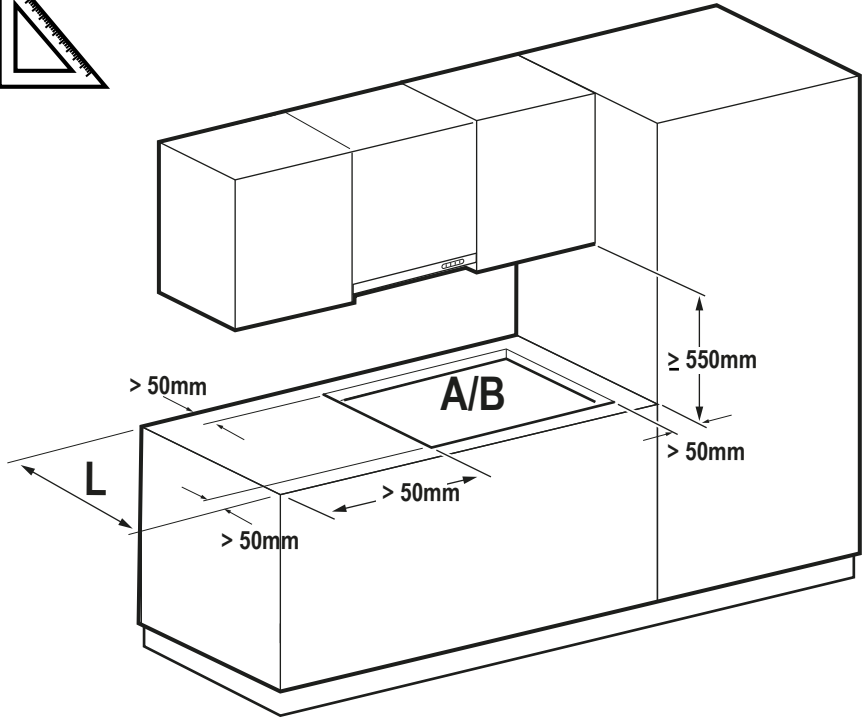
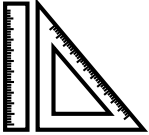

FRONT

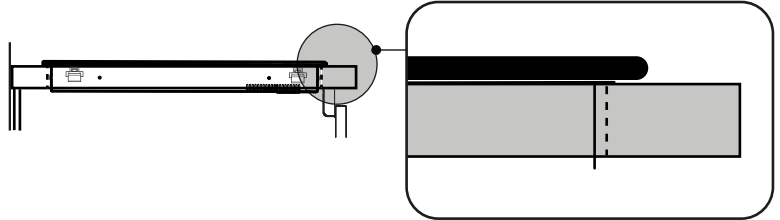
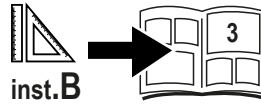
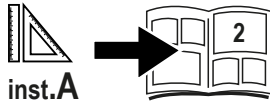

2

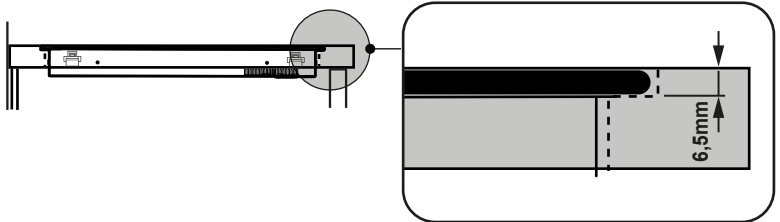
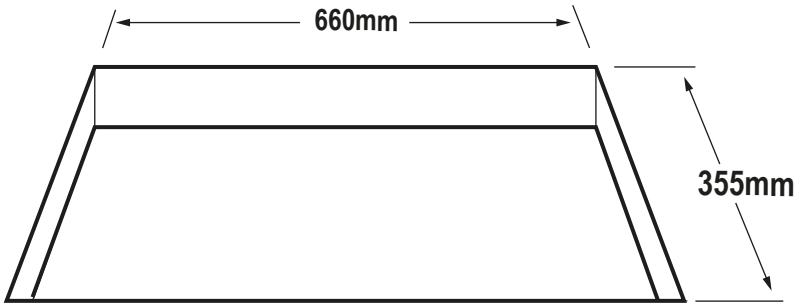

3

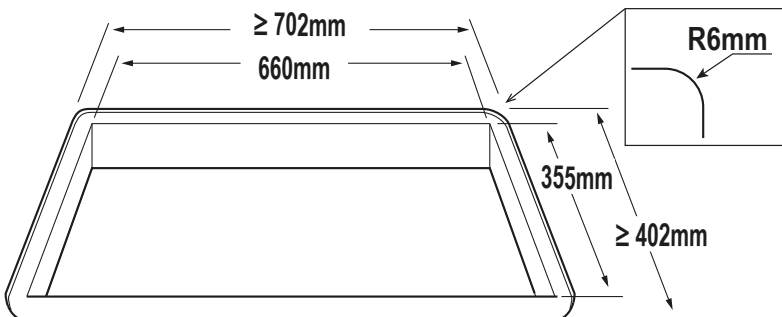

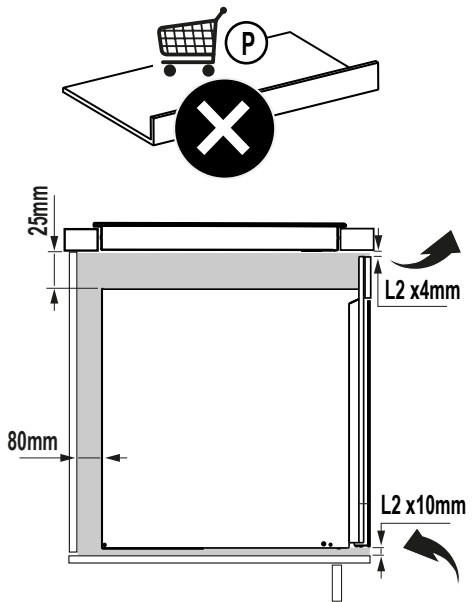
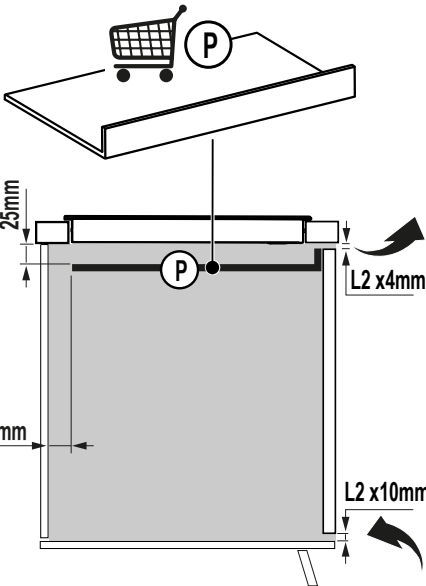
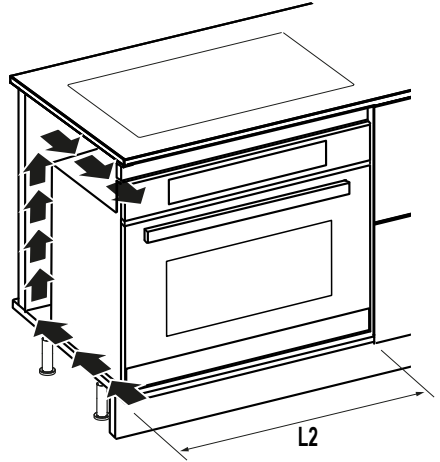
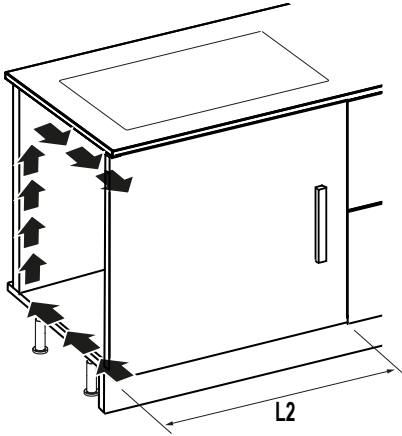

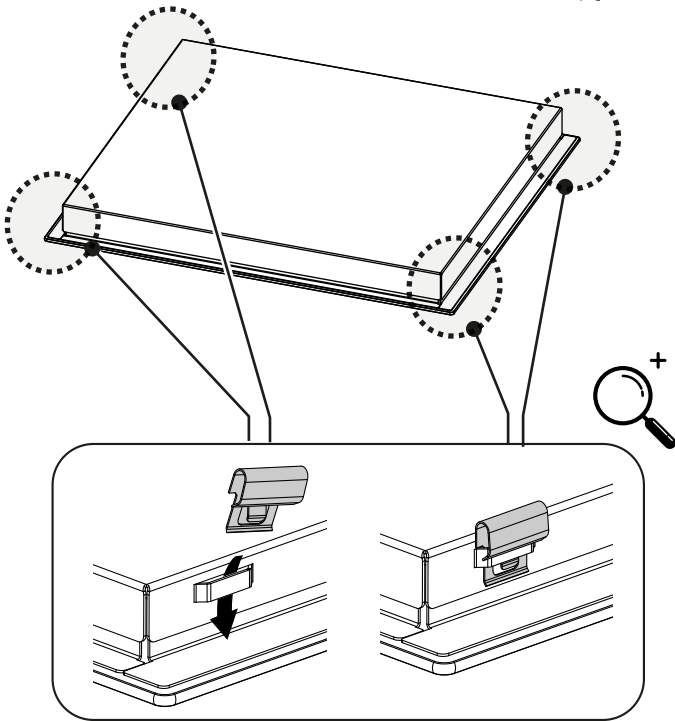
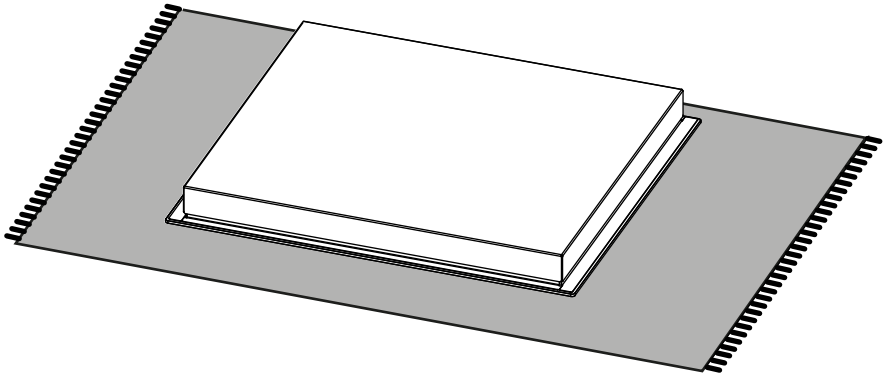

220V-240V ~
50Hz/60Hz



V-Hz

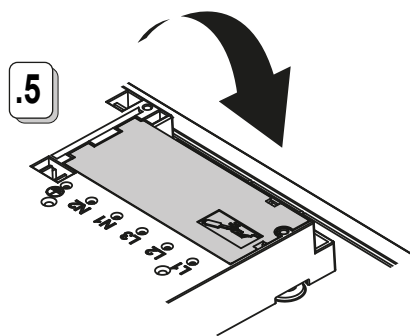
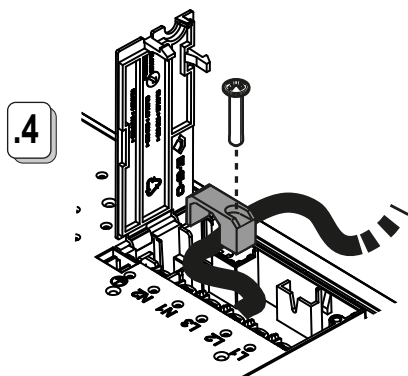
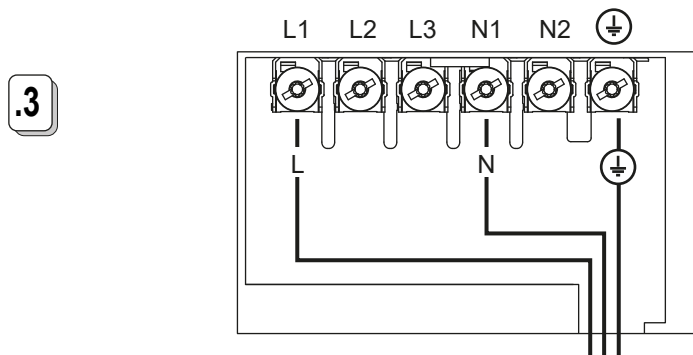
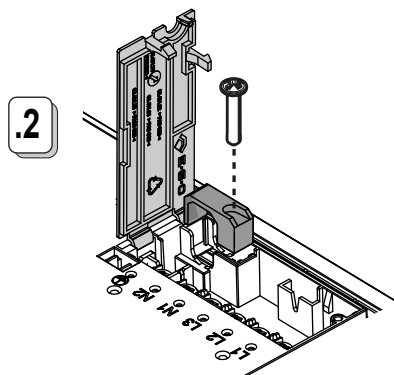
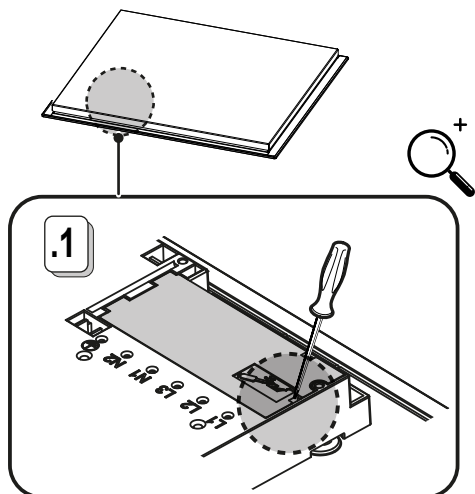

7

inst.A

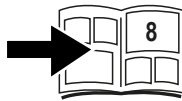

inst.B

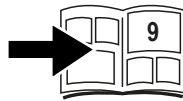

inst.A

1x

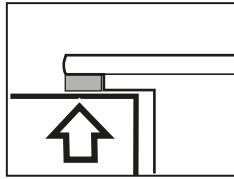
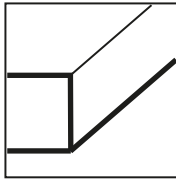

8

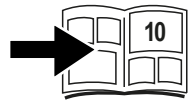
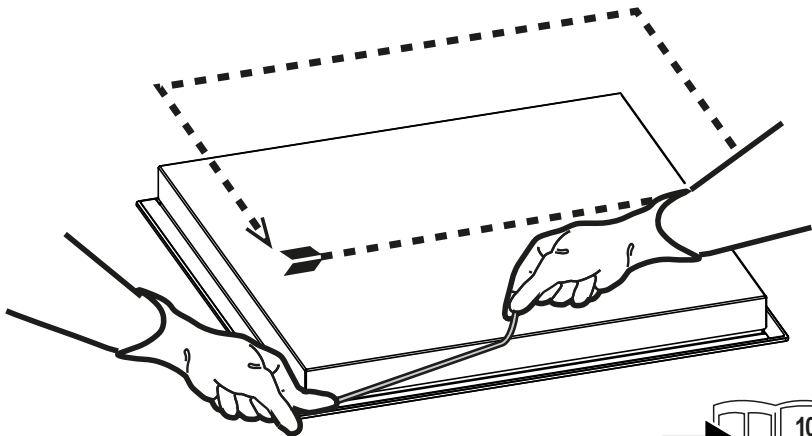

inst. B

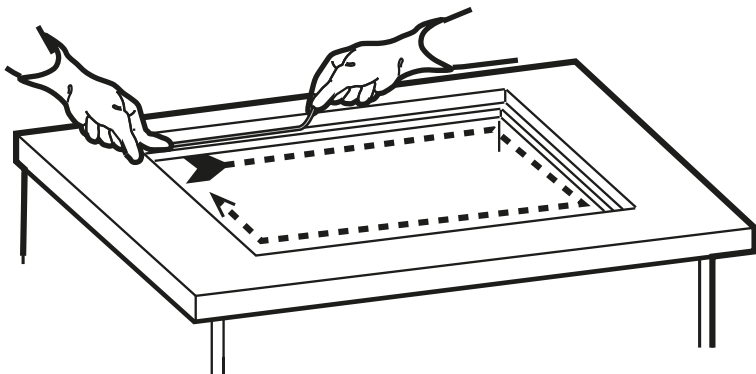
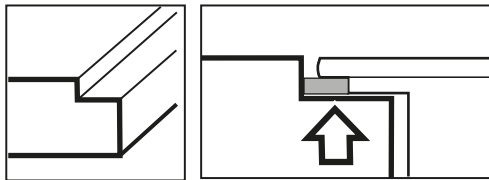

9

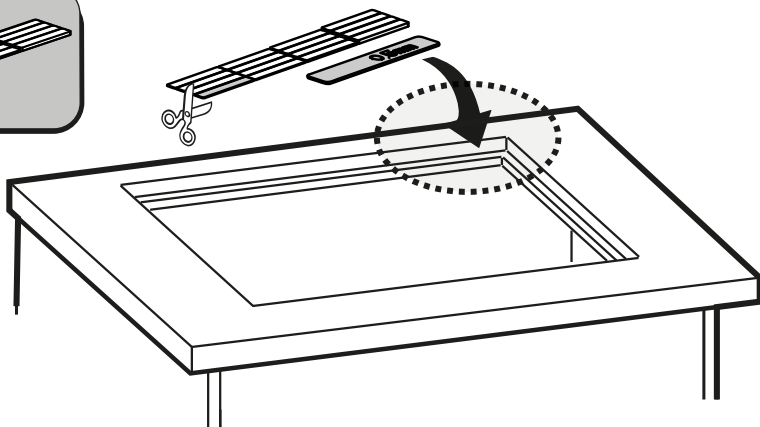
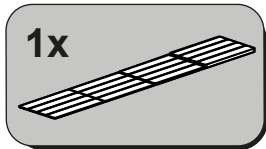

9.1

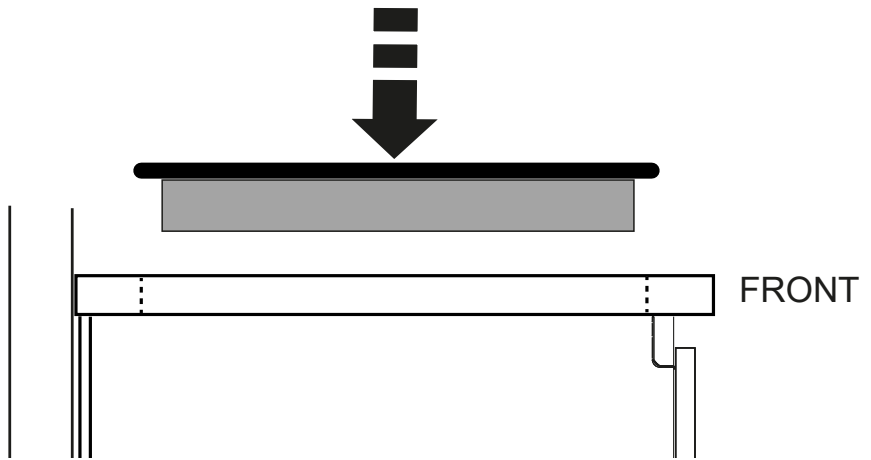

10

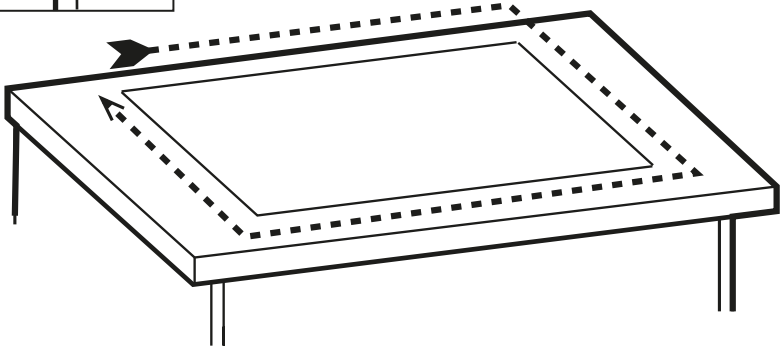
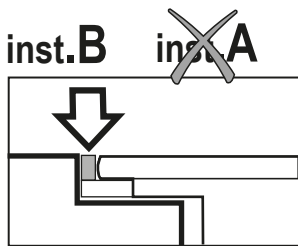

11

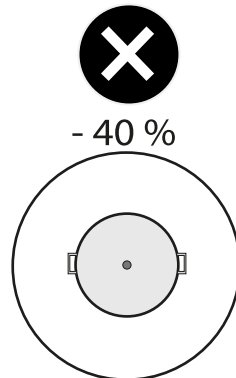
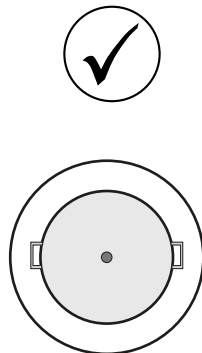
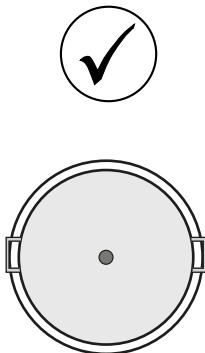
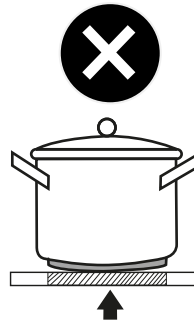
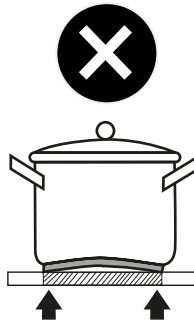
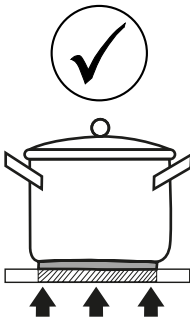
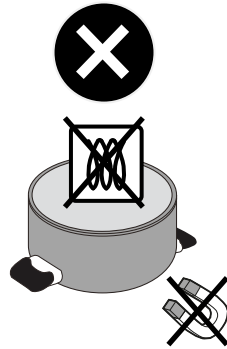
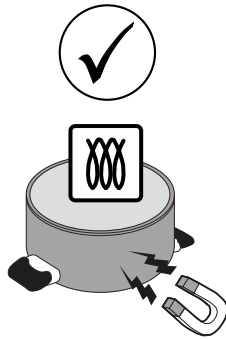

The versatility of features that range from lighting, to suction and cooking, helps create products that were born to amaze. High-quality materials, careful attention to detail, strong passion for design each in their core essence play a leading role in our products capable of transmitting emotions.

Elica, aria nuova



FRAME AND
DISCOVER



www.elica.com



LIB0188738 Ed. 03/23