

Lhov

elica

# Revoluční kuchyňské řešení: vše v jednom.

The first All-in-One cooking solution.

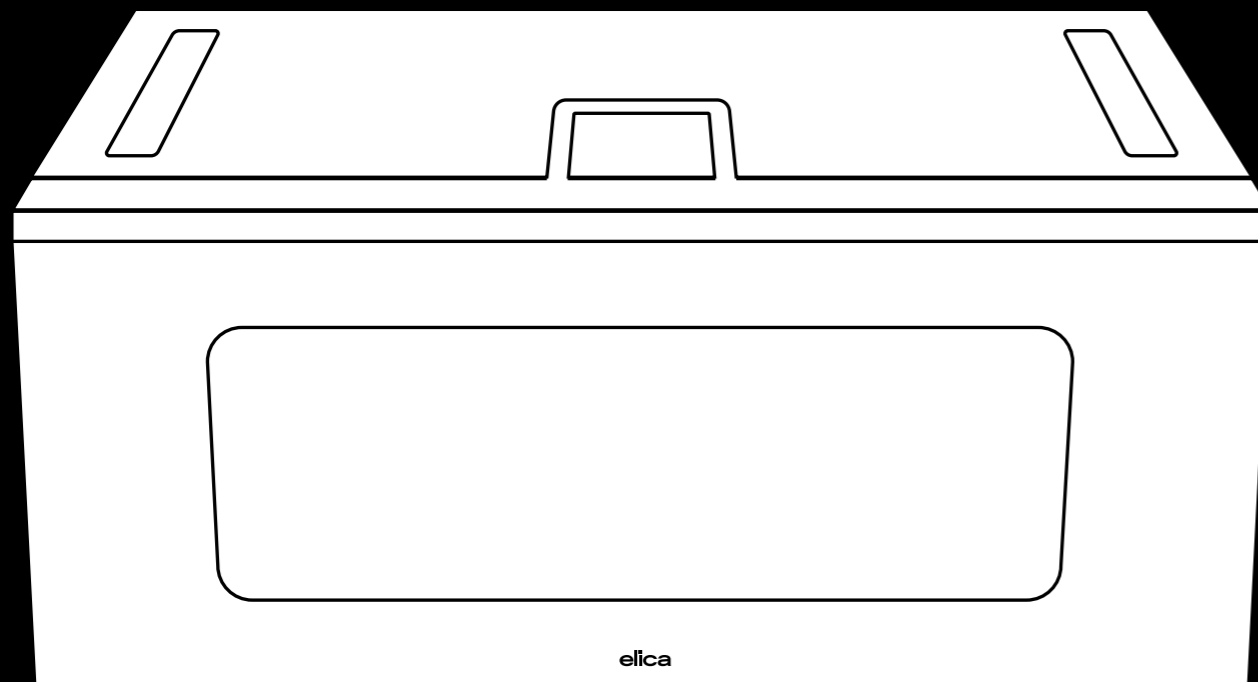

LHOV je první all-in-one spotřebič na trhu a jeho inovace mluví samy za sebe. Jeho super lineární design s černým sklem spojuje bezkonkurenční estetiku a výkon: dokonale splývá s kuchyňskou linkou a nabízí inovativní funkce, různé metody a zóny vaření, úžasný dotykový displej – vše pro splnění vašich potřeb.

Lhov is the first All-in-One appliance on the market and its innovations speak for themselves. Its super linear design with black glass combines unparalleled aesthetics and performance: perfectly flush with kitchen units, it offers innovative features, different cooking methods and areas, an amazing touch screen, to fulfil your every need.



**elica**

# Lhov. 5-tinásobná dokonalost. 5 times extraordinary.

## Definuje prostor

Design Lhov boří pravidla této kategorie tím, že poprvé spojuje varnou desku, troubu a odsavač par do jednoho spotřebiče. Lhov dokonale zapadá do kuchyňské linky, optimalizuje prostor a zdůrazňuje čisté linie kuchyňského designu.

Lhov's design breaks the rules of the category by combining hob, oven and extractor hood in a single appliance for the first time. Lhov fits seamlessly into the kitchen unit, optimising space and highlighting the linearity of the kitchen design.



## Stop zápachu.

Už žádné horké páry v obličejí při otevírání dveří trouby. Revoluční odsávací systém Lhov odstraní páru a zápach nejen z varné desky, ale konečně i z trouby.

No more hot vapours in your face when you open the oven door. Lhov's revolutionary aspirating heart removes fumes and odours from the hob and, at last, from the oven too.

Spotřebič, který vám vždy chyběl? Už je tady! Trouba, varná deska a odsavač par – konečně spojeny v jedno, aby změnil váš způsob vaření. Vy tvoříte, on dokonale funguje – jako nikdy předtím.

The appliance that was always missing? Not any longer. Oven, hob and extractor hood: together at last, revolutionising your cooking experience. You create, it performs - like never before.

## Revoluce v pečení.

Nikdy předtím jste neviděli troubu, která by vypadala takto, jak zvenčí, tak uvnitř. Šířka jejího prostoru (o 30 % větší než u běžných trub) vám umožní péct dva plechy vedle sebe, připravit nadměrné pokrmy nebo větší množství slaných svačinek či muffinů. A to není všechno: můžete kombinovat tradiční vaření se vařením v páře a aktivovat gril pouze v jedné části prostoru, čímž snížíte spotřebu energie. Navíc můžete nechat vše na troubě díky jejím automatickým programům – stačí vybrat pokrm – a k tomu využít i teplotní sondu.

You have never seen an oven like this before, inside and out. The width of its cavity (30% more than conventional ovens) allows you to bake two pans side by side, oversize dishes or a large quantity of savoury snacks or muffins. And that's not all: you can combine traditional cooking with steam cooking, and activate the grill in half of the cavity only, reducing consumption. Plus, you can leave everything up to the oven thanks to its automatic programmes - just select the dish - along with the food probe.

## Jedinečná varná deska

Nazvat to pouze varnou deskou je zcela jistě nepřesné: varná deska Lhov předefinuje standardy indukčního vaření. Nikdy předtím neexistovala indukční varná deska s pěti zónami. A ty jsou výkonné, kombinovatelné pro velké pánve a vybavené automatickými funkcemi vaření.

To call it a hob is almost an understatement: the Lhov hob redefines the standards of induction cooking. Never before has there been an induction hob with five zones. And they are powerful, combinable for large pans and equipped with automatic cooking features.

## Chytré ovládání.

Aktivujte ho a vzrušení začíná: digitální displej je intuitivní jako chytrý telefon, ergonomický, interaktivní a propojený, což vám umožní ovládat Lhov a jeho špičkové funkce jednoduchým dotykem.

Activate it and the excitement begins: the digital display is intuitive like a smartphone, ergonomic, interactive, connected allowing you to operate the Lhov and its cutting-edge features with a simple touch.



# Lhov

Design Fabrizio Crisà

## AWARDS



reddot winner 2023



archiproducts  
DESIGN AWARDS  
2022

## ROZMĚR & MATERIÁL SIZE & MATERIALS

90×56,5×36 cm

85,5×48,8 cm (cut)

Režim odtah / recirkulace  
Duct-out convertible to filtering

Černé sklo + anodizovaný hliník.  
Black glass + anodised aluminium

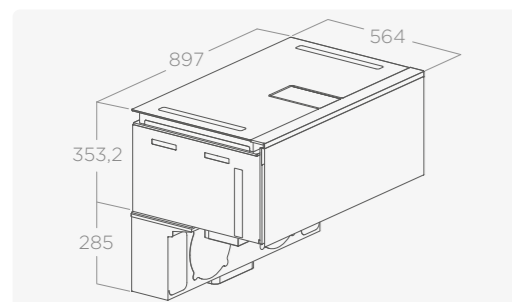

## LHOV je vše co potřebujete.

Spotřebič, který dosud neexistoval. Teď už existuje. Trouba, varná deska, odsavač par: konečně pohromadě, připravený revolučně změnit váš zážitek z vaření. Vy rozhodujete, co připravit, on se postará o zbytek – poprvé v historii. Lhov je první all-in-one spotřebič na trhu a jeho inovace mluví samy za sebe. Jeho super lineární design s černým sklem spojuje bezkonkurenční estetiku a výkon: dokonale zapadá do kuchyňských jednotek, nabízí inovativní funkce, různé metody a zóny vaření, úžasný dotykový displej, který splní všechny vaše potřeby. A nakonec, ale rozhodně ne méně důležité: jeho nejnovější generace odsávacího systému dokáže zachytit páry a zápachy nejen z varné desky, ale poprvé i z trouby.

Lhov, již oceněný 13 cenami, získal také prestižní mezinárodní designovou cenu 'Compasso D'Oro' 2024 a je připraven splnit slib, který vedl k jeho vzniku: proměnit kuchyň v prostor, kde se krása a inovace snoubí a činí každý okamžik strávený v ní výjimečným.

The home appliance that didn't exist. Now it does. Oven, hob, kitchen hood: finally together, ready to revolutionise your cooking experience. You decide what to make, it does the rest - for the first time ever. Lhov is the first All-in-One appliance on the market and its innovations speak for themselves. Its super linear design with black glass combines unparalleled aesthetics and performance: perfectly flush with kitchen units, it offers innovative features, different cooking level methods and areas, an amazing touch screen, to fulfil your every need. Last but not least: its latest generation extraction system can capture vapors and odors from the hob and, for the first time ever, the oven too. Already winner of 13 awards Lhov has also been granted the 'Compasso D'Oro' 2024 - the prestigious international design award and is ready to keep the promise that gave rise to its creation: transforming the kitchen into a space where beauty and innovation blend in to make every moment spent there extraordinary.



TROUBA OVEN	
Typ Type	Multifunkční s párou CombiSteam
Teplotní rozsah Temperature range	30° - 280° C
Objem Cavity Volume	63 l
Teplotní sonda Food Probe Thermometer	✓
Přední panel Door	Otvírané elektronicky, aktivní chlazení Electronic opening, cool door
Osvětlení Lighting	4 LED 2,6 W 4 LED 2,6 W
Úrovně Racks	3 pevné + 1 teleskopický 3 wire guides + 1 telescopic level
Čištění Cleaning	Hydrolitické s párou Hydrolitic with Steam
Pečící programy Cooking Programs	11 klasických, 9 parních, 6 speciálních, 48 automatických 11 classic, 9 vapour, 6 special, 48 auto
Energetická třída Energy class	A+

ODSÁVÁNÍ ASPIRATION	
Intenzivní výkon Booster airFlow	1100 m³/h
Maximální hluchost Noise level max	62 db(A)
Odsávání par z prostoru trouby. Cavity vapours extraction	✓
Energetická třída Energy class	A
Režim odsávání Version	Odtah s možností přestavby na recirkulaci Duct-out convertible to filtering
Spotřeba Absorption	13 kW
Power limitation	✓

INDUKČNÍ VARNÁ DESKA INDUCTION HOB	
Varné zóny Cooking zones	1 220×184mm - 2,1/3,7 kW 2 220×184mm - 2,1/3,7 kW 3 220×184mm - 1,85 kW 4 220×184mm - 2,1/3,7 kW 5 220×184mm - 2,1/3,7 kW
Bridge zone Bridge zone	2
PŘÍSLUŠENSTVÍ V BALENÍ INCLUDED ACCESSORIES	
Sada skleněné pečicí nádoby, sada drátěného roštu, sada na vaření v páře, sada pro fritování horkým vzduchem, sada podpůrného rámu, sada podpůrného rámu pizza plechů, teplotní sonda, nádržka na vodu pro páru, tukový filtr. kit glass baking tray, kit wire rack, kit steam set, kit air fry, kit frame support, kit pizza trays support, food probe, steam water tank, grease filter.	
PŘÍSLUŠENSTVÍ ACCESSORIES	
Keramický uhlíkový filtr regenerovatelný, HP regenerovatelný keramický pachový filtr	KIT0200892
Sada na vaření - viz příslušná sekce.	
Instalační sada pro recirkulaci - viz příslušná sekce. Kit filtering installation - See the dedicated section	

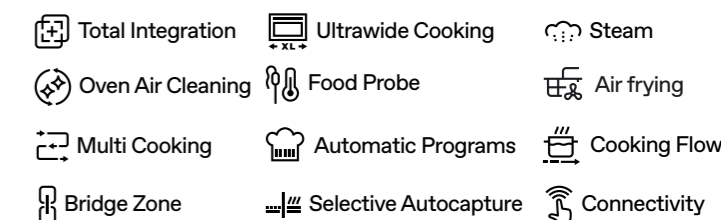

MODEL MODELS	
LHOV COMBISTEAM BL/A/90	PRF0195920
SADA ČELNÍHO PROFILU povinná pro dokončení instalace. Podrobnosti na straně 93. FRONT PROFILE KIT Mandatory to complete the installation. Details page 93	



Lhov



# Lhov.

## Všechny výhody, podrobně.

### All the advantages, in detail.

Trouba Lhov se pyšní mnoha funkcemi a režimy vaření, které zlepšují každodenní jídla i kulinářské speciality při zvláštních příležitostech. Umožňuje snadno připravit zdravé a chutné pokrmy s vysokou flexibilitou a výraznou úsporou času i energie.

Lhov's oven boasts multiple features and cooking modes, to enhance everyday meals as well as your culinary dishes on special occasions. It is possible to cook healthy and tasty dishes with extreme ease of use, high versatility and remarkable time and energy savings.

**Kombinovaná parní trouba.** Vaření v páře je ideální pro šetrnou přípravu pokrmů při zachování živin a organoleptických vlastností. Parní programy trouby Lhov využívají velmi nízké teploty, čímž minimalizují spotřebu energie:

- Full Steam – obzvláště vhodný pro zeleninu a ryby.
- Programy s vysokou, střední a nízkou vlhkostí – ideální pro pečení masa, chleba, vajec a dortů se zdravými a lahodnými výsledky.

#### Combi Steam.

Steam cooking is ideal for gentle cooking while preserving its nutrients and organoleptic properties. Lhov's steam programmes use very low temperatures to minimise energy consumption:

- Full Steam, particularly suitable for vegetables and fish;
- High, medium and low humidity programmes, for baking meat, bread, eggs and cakes with healthy and appetizing results.

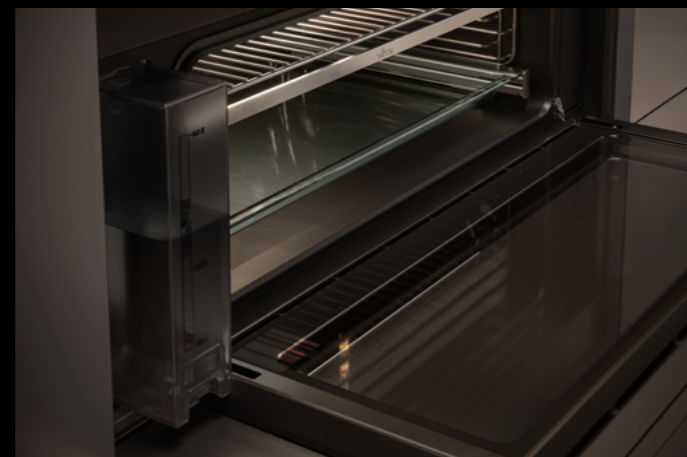

#### Air Fry.

S touto funkcí můžete zdravě připravovat pokrmy, jako jsou hranolky, ryby, kuřecí křídla, krokety nebo zelenina. Stačí jen malé množství oleje pro křupavé a chutné jídlo. Proudění vzduchu skrz perforovaný pečicí plech zajišťuje rovnoměrné propečení a dokonalou zlatavou barvu, zároveň výrazně zkracuje dobu vaření.



#### Selektivní gril

Nyní můžete zahřát pouze polovinu grilu pro přípravu menších porcí – a zároveň zabránit zbytečnému plýtvání energií.

#### Air Fry.

With this function you can cook food such as chips, fish, chicken wings, croquettes, vegetables in a healthy way. Little oil for your crispy and tasty dishes. Air flows through the perforated baking tray ensuring even cooking and perfect browning, while significantly reducing cooking time.



#### Selective Grill.

You can finally heat up only half of the grill for grilling small portions. And to avoid energy waste.

### Teplotní sonda

Teplotní sonda zajišťuje dokonalé a precizní výsledky vaření. Stačí nastavit požadovanou vnitřní teplotu – jakmile jí pokrm dosáhne, trouba se automaticky vypne.



### Food probe.

The food probe ensures perfect and impeccable cooking results. Simply set the desired internal temperature: once reached, the oven will switch off automatically.



### Multi Cooking.

Manuální programy lze kombinovat sekvenčně až ve třech krocích. Například? Můžete upéct chléb po jeho dokonalém vykynutí nebo na závěr zapéct lasagne pod grilem.

#### Automatické programy

Stačí vybrat pokrm a požadovaný stupeň propečení – trouba se o vše postará sama. Pečení dortů, pizzy, zapečených těstovin, masa, ryb i příloh je tak velmi snadné. Automatické programy jsou vhodné jak pro jednotlivé porce, tak pro přípravu většího množství jídel najednou. Díky velkému prostoru trouby můžete pokrmy péct vedle sebe současně, čímž optimalizujete čas i spotřebu energie.

### Multi Cooking.

Manual programmes can also be combined in a sequential way (up to a maximum of 3 steps). An example? You can bake bread after it has perfectly leavened or grill the lasagne at the end.

#### Automatic programmes.

They allow you to cook by simply selecting the dish and the desired degree of cooking: the oven will do everything on its own. Baking cakes, pizzas, baked pasta, meat, fish and side dishes becomes very easy. The automatic programmes are suitable for cooking both single dishes and numerous portions; the oven large cavity allows you to cook your various dishes side by side at the same time, thus optimising time and energy.

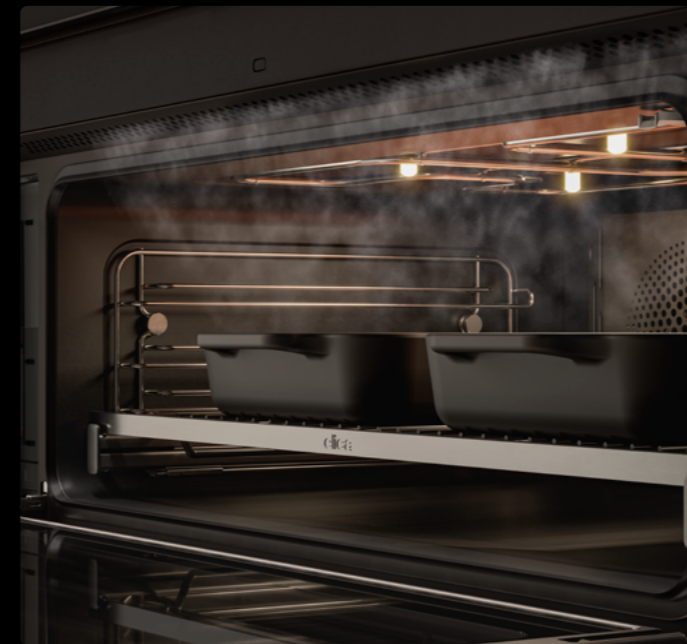

### Vysoká kvalita vzduchu. Zastavte výpary a zápachy.

Lhov přináší dosud nevídané řešení: dvě vstupní šterbiny na krátkých stranách varné desky, které zajišťují silné a vysoce výkonné odsávání jak v režimu s odvodem vzduchu mimo místnost, tak v režimu recirkulace.

Obě šterbiny jsou skryté pod skleněnými klapkami, které se automaticky otevřou pouze tehdy, když a kde je to potřeba (vzhledem k aktuálně používaným varným zónám).

Výkonný odsávací systém také odstraňuje výpary a zápachy z trouby, díky:

- ventilačnímu systému, který automaticky chladí dvířka a obvodové části trouby, čímž zabraňuje úniku zápachu směrem ven;
- odsávacímu systému, který zachycuje páru při otevření dvířek, ještě dříve než se stihne uvolnit do obytného prostoru

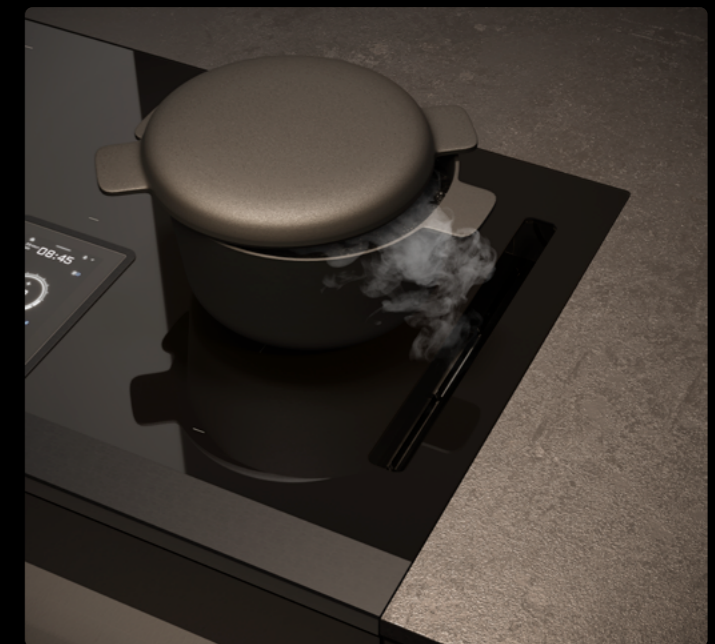

### High air quality. Stop fumes and odours.

Lhov introduces a never-before-seen solution: two air inlet slots on the short sides of the hob, to ensure powerful, high-performance bottom extraction in both duct-out and filtering mode.

The two openings are concealed by subtle glass flaps that open only when and where needed (targeting the cooking zones in use).

The powerful extraction system also removes fumes and odours from the oven, thanks to:

- the fluid dynamic circuit that automatically cools the door and perimeter elements of the oven, preventing odours from seeping out the front;
- when the door is opened, this extraction system captures steam before it can escape.





#### Varná deska. Automatické funkce.

Tyto funkce jsou nezbytné jak pro každodenní jídla, tak pro zvláštní příležitosti. Stačí jen vybrat jednu z následujících možností:

- **Rozpouštění** – k snadnému roztavení másla a čokolády, bez nutnosti neustálého míchání a rizika připálení.
- **Udržování** – pro udržení připravených pokrmů v teple, nebo pro ohřev mléka, vývaru, pudinků a omáček, aby se předešlo připálení na dně.
- **Dušení** – pro pomalé vaření pokrmů a prevenci přetečení hrnců.
- **Cooking Flow** – pro nastavení úrovně tepla pohybem posunutím hrnce z jedné varné zóny na druhou, při využití přednastavených úrovní výkonu.



#### Induction hob. Automatic feature

These are a must for both everyday meals and special occasions. Simply tap to select one of the following options:

- **Melting**, to melt butter and chocolate effortlessly, without constantly stirring and no risk of burning;
- **Warming**, to keep prepared dishes warm, or to heat up milk, broth, custards and sauces, to prevent burning on the bottom;
- **Simmering**, to simmer dishes and prevent your pots from boiling over.
- **Cooking Flow**, to adjust heat levels by simply moving the pot from one cooking zone to another, taking advantage of the preset power levels.



#### Spotřeba. Chytrá regulace.

Lhov automaticky řídí spotřebu energie u tří zařízení, aby zajistil maximální výkon a předešel přerušením nebo výpadkům proudu během vaření. Pro tento účel je nutné nastavit dva parametry: první je maximální limit kWh povolený vaší instalací nebo smlouvou; druhý určuje, kolik energie se má přidělit jednotlivým zařízením.

Lhov automaticky rozhoduje o pořadí priorit trouby, varné desky a digestoře, čímž vždy zajišťuje nepřerušovaný chod. Systém vás upozorní, pokud dojde k překročení nastaveného limitu, abyste se mohli rozhodnout, zda pokračovat ve vaření, dokud jídlo nebude hotové.

#### Energy. Smart management.

Lhov automatically manages the energy consumption of the three appliances to ensure maximum performance and prevent interruptions or blackouts while cooking.

This requires setting two parameters: the first is the maximum kWh limit allowed by your installation or contract; the second to decide how much energy to allocate to the product.

Lhov automatically decides the order of priority of the oven, hob, and hood always preventing disruptions in their operation. The system warns you if the set limit is exceeded, so you can decide whether or not to continue cooking until the food is done.

# Lhov

## Flexibilita v instalacích.

### Installation flexibility.

Otvor pro instalaci produktu se provádí podle standardního postupu, který je stejný jako u instalace běžné varné desky nebo odsavače par. Pouze v případě úplného zarovnání s pracovní deskou je nutné dodatečné frézování přední části.

The hole for installing the product is made by following the standard procedure, the same used for installing a standard hob or extractor hob. Only in the case of total alignment with the top, is additional front milling required.



**INSTALLAZIONE**  
 Šířka skříňky: 90cm  
 Hloubka skříňky: od 60cm  
 Výška a šířka trouby: 90x36cm  
 Pracovní deska (On Top): 10mm-50mm  
 Pracovní deska (Filotop): 20mm-56mm  
 Max. hloubka zásuvky: 40 cm  
 Min. výška soklu: 6 cm

**INSTALLATION**  
 Cabinet standard: 90cm  
 Cabinet depth: da 60cm  
 Housing: 90x36cm  
 On Top: Top 10mm-50mm  
 Flush: Top 20mm-56mm  
 Max. drawer depth: 40cm  
 Min. plinth height: 6cm

**Plně integrované do standardních kuchyňských skříněk.**

Lhov může být instalován v jakémkoli typu kuchyně (u stěny, poloostrově nebo ve volně stojícím ostrůvku) se skříňkou o šířce 90 cm. Přední profil slouží jako spojovací prvek a zajišťuje dokonalé sladění s tloušťkou vaší pracovní desky, ať už při instalaci „na pracovní desku“ nebo zapuštěné do pracovní desky\*. Nastavovací systémy umožňují, aby trouba byla vždy dokonale zapuštěná do skříňky a varná deska byla v linii s pracovní deskou. Lhov je určen pro instalaci do horní části kuchyňské skříňky, což znamená, že je kompatibilní s různými výškami standardních kuchyňských skříněk.

**Seamlessly integrated into standard kitchen bases.**

Lhov can be installed in any type of kitchens (wall-mounted, island or peninsula) with 90 cm cabinets. The front profile acts as a connecting element and ensures a perfect match with the thickness of your worktop, both in 'on top' and flush installation\*. The adjustment systems allow the oven to be always flush fit with the cabinet doors and the hob to be aligned with the top projection. Lhov is to be installed at the top of the kitchen base, therefore it is compatible with various heights of standard kitchen cabinets.

\*Dostupné příslušenství naleznete v sekci příslušenství. \*See the accessories section for available sizes.

#### Instalace 1 Installation 1

**Profil spočívá a přesahuje přes pracovní desku.**  
The profile overlaps and protrudes in the front area.

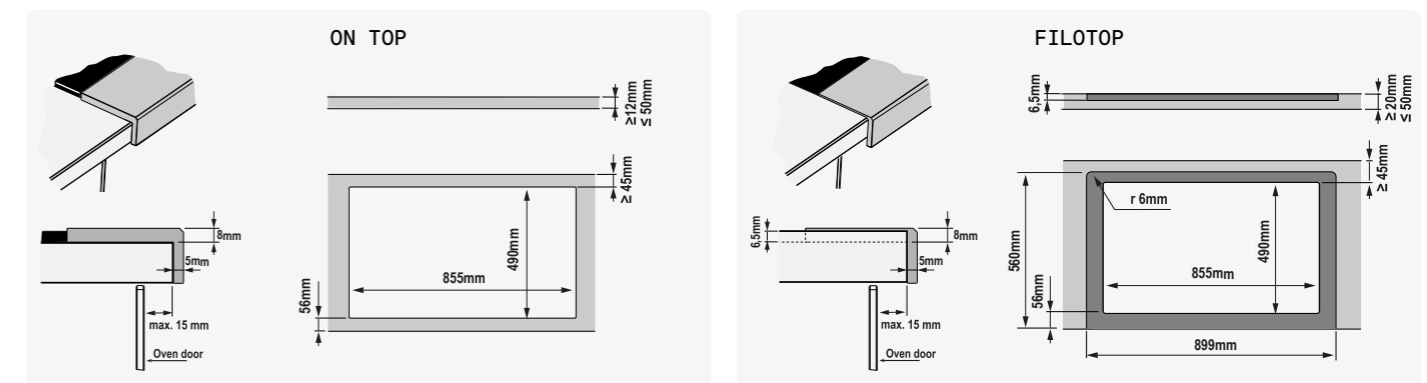

#### Instalace 2 Installation 2

**Profil je částečně nebo zcela zapuštěn do pracovní desky.**  
The profile is completely aligned with the top.

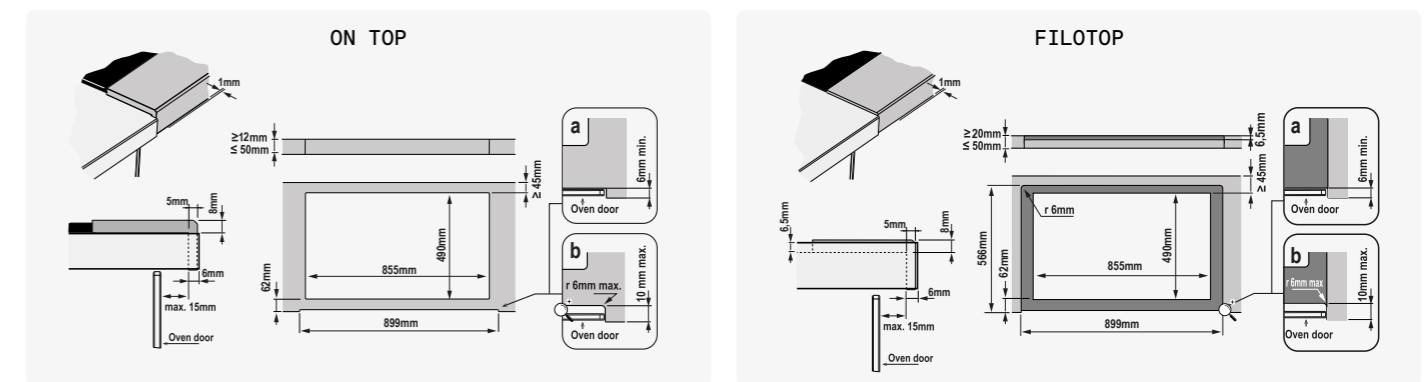

#### Instalace 3 Installation 3

**Varná deska je instalována bez předního profilu.**  
The top is free and visible on the front side.

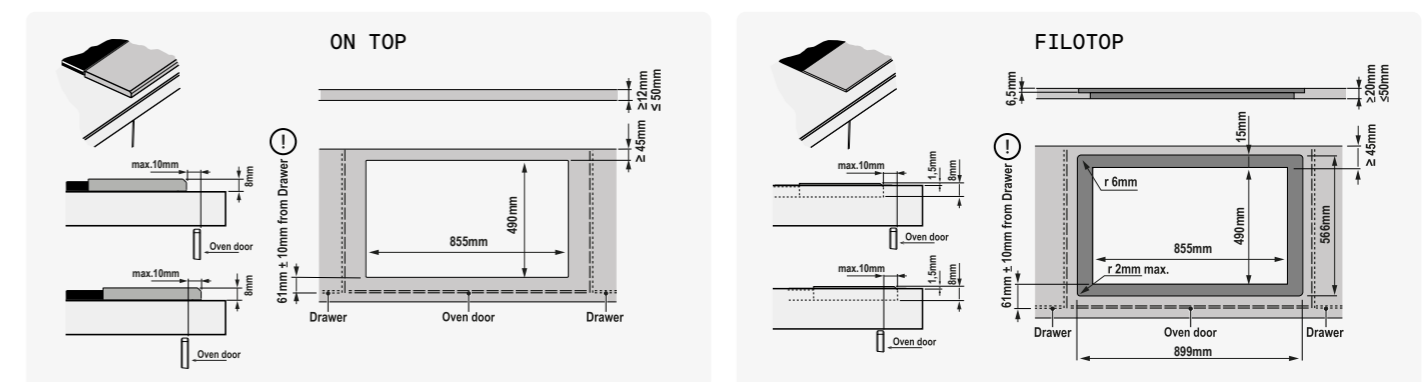

Dostupné příslušenství naleznete v sekci příslušenství. See the accessories section for available profiles

# Lhov

## Instalace pro režim "odtah".

### Duct-out installation.

Lhov může být nainstalován v režimu "odtah" s odvodem vzduchu mimo místnost pomocí potrubí od Elica (je třeba zakoupit samostatně). Potrubí umožňuje mít zadní vývod nebo směřovat odtahové potrubí pod sokl nebo pod podlahu směrem k výstupnímu bodu umístěnému mimo dům, čímž zajišťuje vysoký výkon a velmi nízké hladiny hluku.

Lhov can be installed in duct-out version thanks to the piping by Elica (to be purchased separately). Piping allows to have a rear outlet or to channel the fumes under the plinth or the floor, towards an exit point located outside the home, ensuring high performance and very low noise levels.

Možnosti vedení potrubí v režimu "odtah"  
Example of installation (duct-out version)

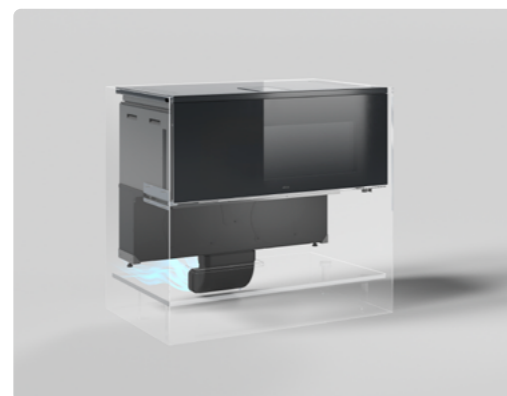

Zadní odtah  
Rear outlet

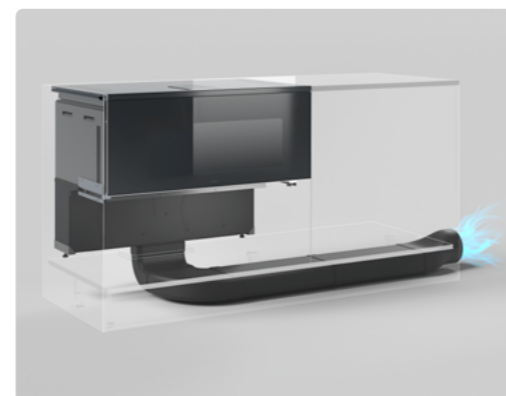

Odtah do boku  
Side outlet



## Odtahové potrubí a příslušenství "odtah"

### Accessory pipe fittings for duct-out version

KIT0120991  
222×89×1000 mm



KIT0173527  
222×89×500 mm



KIT0120996  
Ø150×500 mm

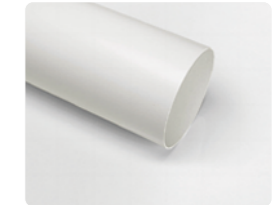

KIT0121000  
Ø150×1000mm

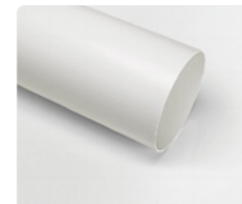

KIT0121001  
227×94×80mm



KIT0121002  
15°  
227×138×94mm



KIT0121003  
Ø158×59mm



KIT0121004  
90°  
227×288×94mm

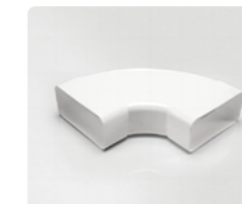

KIT0121005  
90°  
227×94mm



KIT0121006  
90° - Ø157mm



KIT0121007  
227×94 -  
Ø146mm



KIT0121008  
227×94 -  
Ø153mm

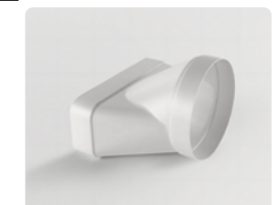

KIT0121009  
int 216×82  
est 290×160 mm

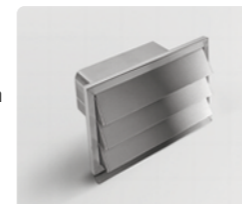

KIT0121010  
190×190 -  
Ø147mm

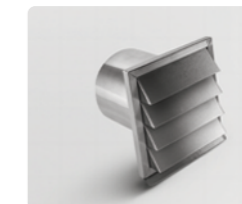

KIT0206255  
190×190 -  
Ø147mm

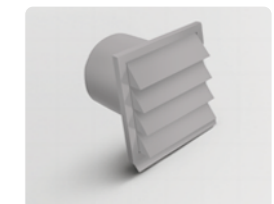

KIT0126810  
227×94×190  
/560 mm



KIT0161453  
50 mm x 25 m

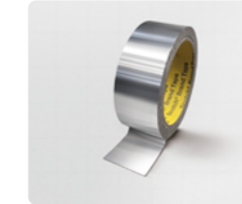

# Lhov

## Instalace pro režim "recirkulace".

### Filtering installation.

## Plinth in

S tímto příslušenstvím můžete nainstalovat zařízení pro režimu "recirkulace".  
Filtrovaný vzduch je směrován do soklu a difuzně vychází přes ventilační otvor, který může být zakončen chromovaným profilem.

With this kit, you can install the appliance in filtering mode.  
Filtered air is channelled into the plinth and exits diffusely through the vent opening, which can be finished with a chrome-plated profile.

### Instalační sada pro "recirkulaci" s výduchem pod sokl\* (min. výška 6 cm)

#### Filtering installation kit under plinth\* (min h6cm)

KIT0203143

- Keramický filtr (2 kusy)
- Ploché potrubí 250×94×227 mm
- Spojka plochého potrubí
- Chromový profil
- Izolační páska
- Ceramic filters (2 pieces)
- 250×94×227 mm rectangular pipe
- Adapter
- Chrome-plated trim profile
- Adhesive Tape

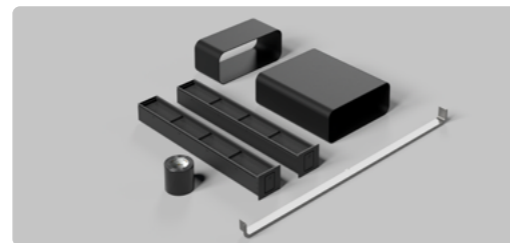
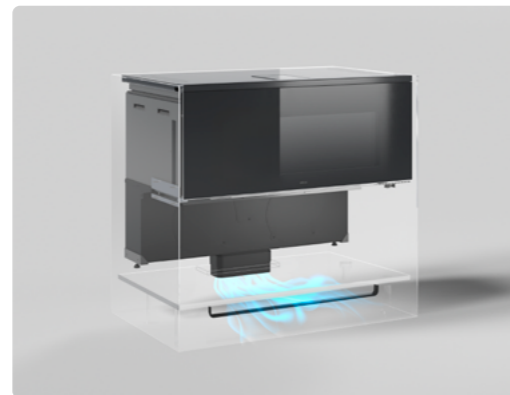

## Plinth in Curve

S tímto příslušenstvím můžete nainstalovat zařízení pro režimu "recirkulace".  
Filtrovaný vzduch je směrován do soklu a difuzně vychází přes ventilační otvor, který může být zakončen chromovaným profilem.

With this kit, you can install the appliance in filtering mode.  
Filtered air is channelled into the plinth and exits diffusely through the vent opening, which can be finished with a chrome-plated profile.

### Instalační sada pro "recirkulaci" s výduchem a kolenem pod sokl\* (min. výška 6 cm)

#### Filtering installation kit under plinth with curve (min h6cm)

KIT0204095

- Keramický filtr (2kusy )
- Speciální 90° koleno
- Chromový profil
- Izolační páska
- Ceramic filters (2 pieces)
- Rectangular bend
- Chrome-plated trim profile
- Adhesive Tape

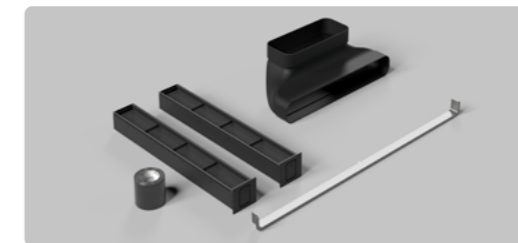

\* Nechte alespoň 5 cm mezeru mezi vývodem a podlahou, aby bylo zajištěno správné fungování.

\* leave at least 5 cm gap between the outlet and the floor to ensure proper operation.

# Plinth Out

Tato sada umožňuje instalaci produktu v režimu "recirkulace", směruje vyčištěný vzduch ven přes sokl pomocí speciálního potrubí ve tvaru trychtýře (které končí elegantním rámováním pro ventilační otvor).

This kit allows you to convert and install the product in filtering mode, directing purified air out through the plinth using a special funnel-shaped duct (which ends with an elegant trim for the vent opening).

## Instalační sada pro "recirkulaci" s výduchem před sokl (min. výška 6 cm) Filtering installation kit out of the plinth (min h6cm)

KIT0204096

- Keramický filtr (2 kusy)
  - Speciální 90° koleno
  - Ploché potrubí
  - Připojení vývodu, které se instaluje do soklu, je vybaveno chromovaným rámováním.
  - Izolační páska
- Ceramic filters (2 pieces)
  - Rectangular bend
  - Rectangular pipe
  - Outlet connection to be fitted outside the baseboard, provided with chrome-plated trim profile
  - Adhesive tape

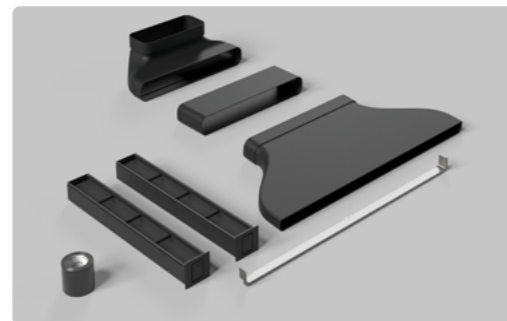
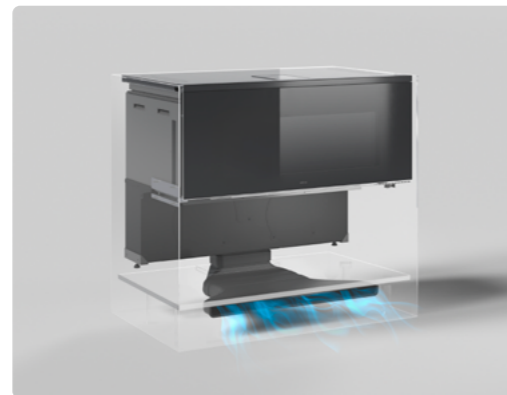

## Potrubí a příslušenství "recirkulace" Accessory pipe fittings for filtering version

KIT0121012  
218×55×500 mm



KIT0121013  
218×55×1000 mm



KIT0121015  
223×59×72 mm



KIT0121016  
90°  
218×55 mm



KIT0121017  
218×55×190  
/590 mm



KIT0161453  
50 mm x 25 m

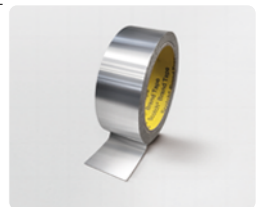

KIT0168750  
Deflektor  
pod sokl  
Deflector  
under plinth

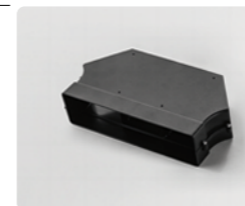

KIT0200892  
Regenerovatelný  
keramický uhlíkový  
filtr  
HP regenerable odour  
ceramic filter

Keramický filtr je modulární uhlíkový filtr, který lze tepelně regenerovat v troubě každé 2-3 měsíce, až po dobu maximálně 5 let.

The ceramic filter is a modular charcoal filter that can be thermally regenerated in the oven every 2/3 months, up to max 5 years.



# Příslušenství Lhov

## Lhov Accessories

**KIT0200849**  
Sada drátěného roštu  
Wire Rack



**KIT0200858**  
Sada skleněné pečicí nádoby  
Glass baking tray



**KIT0200860**  
Sada na vaření v páře  
Steam set kit



**KIT0200869**  
Sada pro fritování horkým vzduchem  
Kit air fry

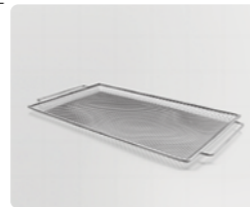

**KIT0200872**  
Sada podpůrného rámu  
Kit frame support

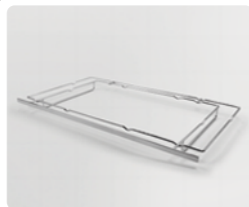

**KIT0200871**  
Sada smaltované pečicí nádoby  
Kit metal baking tray



**KIT0200870**  
Sada podpůrného rámu pizza plechů  
Kit pizza trays support



**KIT0200892**  
Keramický uhlíkový filtr (2 kusy)  
HP regenerable odour ceramic filter



PŘEDNÍ PROFIL :

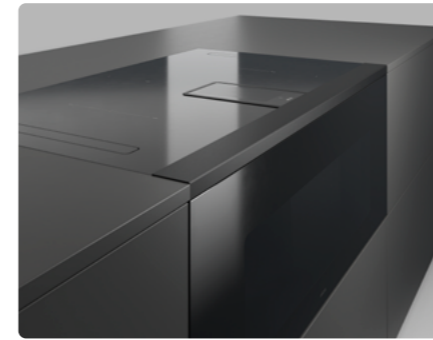

Přední profil zajišťuje dokonalé sladění s tloušťkou vaší pracovní desky, a to jak při instalaci „na pracovní desku“, tak při zapuštěné instalaci. Rozměry profilu odpovídají tloušťce pracovní desky v standardních velikostech.

The front profile ensures a perfect match with the thickness of your worktop, both in 'on top' and flush installation. The profile dimensions is referred to countertop thickness in the standard sizes.

INSTALACE "NA PRACOVNÍ DESKU":  
KIT0200874

Sada předního profilu "na pracovní desku" 12mm

Kit frontal profile on top 12mm

KIT0200875

Sada předního profilu "na pracovní desku" 16mm

Kit frontal profile on top 16mm

KIT0200876

Sada předního profilu "na pracovní desku" 18mm

Kit frontal profile on top 18mm

INSTALACE "DO PRACOVNÍ DESKY":

KIT0200886

Sada předního profilu "do pracovní desky" 20mm

Kit frontal profile flush top 20mm

KIT0200877

Sada předního profilu "na pracovní desku" 20mm

Kit frontal profile on top 20mm

KIT0200887

Sada předního profilu "do pracovní desky" 30mm

Kit frontal profile flush top 30mm

KIT0200878

Sada předního profilu "na pracovní desku" 30mm

Kit frontal profile on top 30mm

KIT0200888

Sada předního profilu "do pracovní desky" 38mm

Kit frontal profile flush top 38mm

KIT0200879

Sada předního profilu "na pracovní desku" 38mm

Kit frontal profile on top 38mm

KIT0200889

Sada předního profilu "do pracovní desky" 40mm

Kit frontal profile flush top 40mm

KIT0200880

Sada předního profilu "na pracovní desku" 40mm

Kit frontal profile on top 40mm

KIT0200890

Sada předního profilu "do pracovní desky" 50mm

Kit frontal profile flush top 50mm

KIT0200881

Sada předního profilu "na pracovní desku" 50mm

Kit frontal profile on top 50mm



Tento profil by měl být použit pro všechny tloušťky pracovních desek v rozmezí od 10 do 50 mm, kdy je varná deska instalována bez předního profilu. Doporučuje se pro nestandardní velikosti a tvary.

This profile should be used for all countertop thicknesses range from 10 to 50 mm, living it free. Suggested for not standard sizes and shapes.

KIT0200891

Sada bez předního profilu  
Kit frontal no top

**elica<sup>®</sup>**