

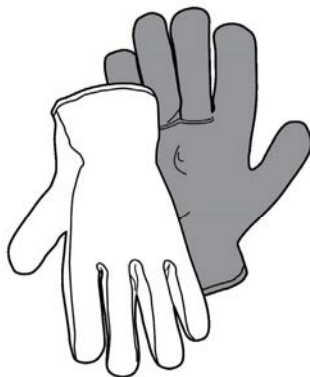

- PL Instrukcja montażu i obsługi**
- CS Návod na montáž a používání**
- SK Návod k montáži a užití**
- HU Felszerelési és használati utasítás**
- BG Инструкции за монтаж и употреба**
- RO Instrucțiuni de montaj și utilizare**
- RU Инструкция по монтажу и эксплуатации**
- UK Інструкція з монтажу і експлуатації**
- KK Монтаждау мен пайдалану нұсқауы**
- ET Paigaldus- ja kasutusjuhend**
- LT Montavimo ir naudojimosi instrukcija**
- LV Ierīkošanas un izmantošanas instrukcija**
- SR Uputstva za montažu i upotrebu**
- SL Navodila za montažo in uporabo**
- HR Uputstva za montažu i za uporabu**
- TR Montaj ve kullanım talimatları**
- AR طرق التركيب والاستعمال**

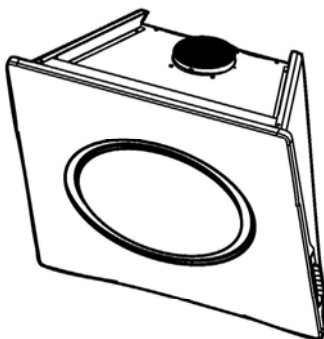

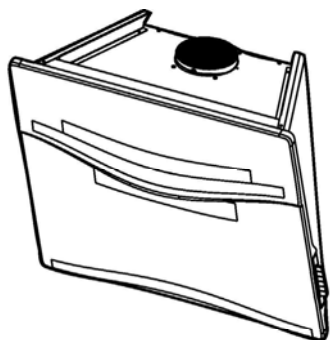
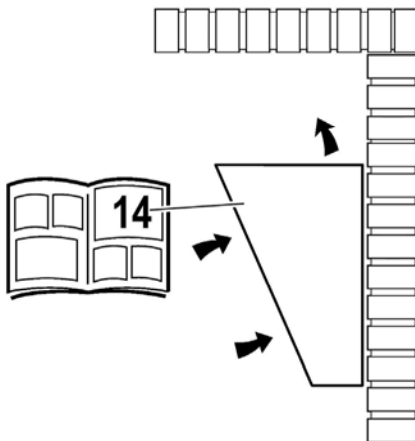
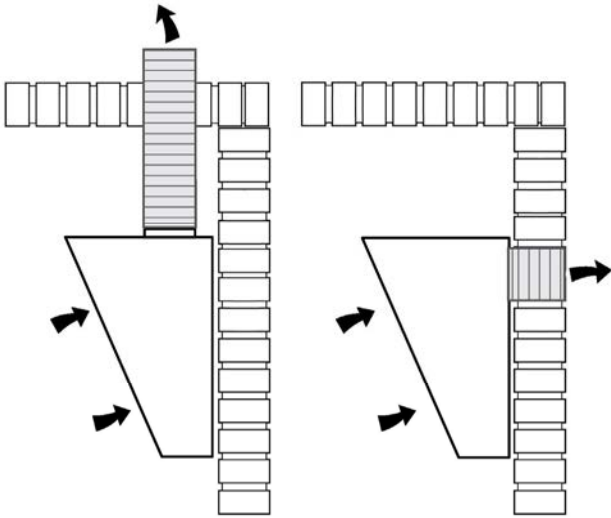

**1**

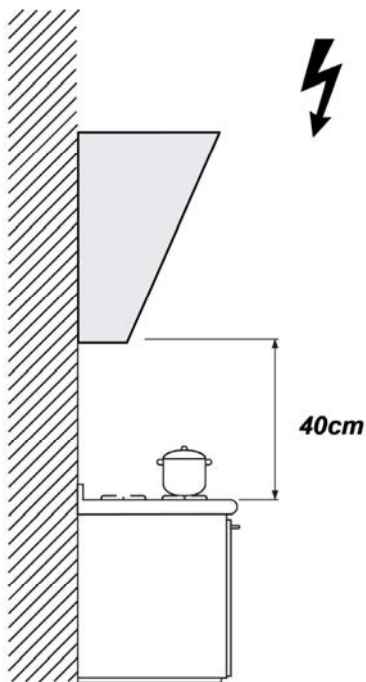

**2**

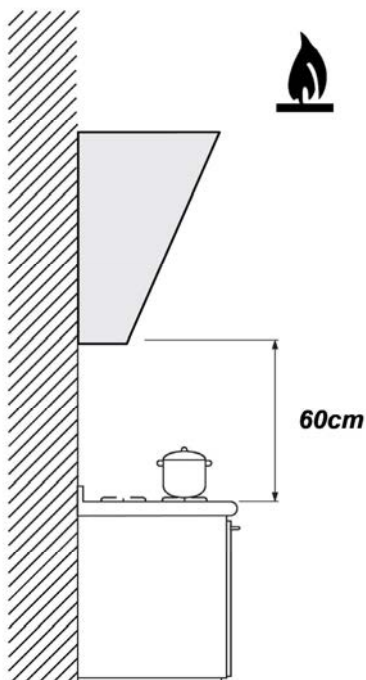

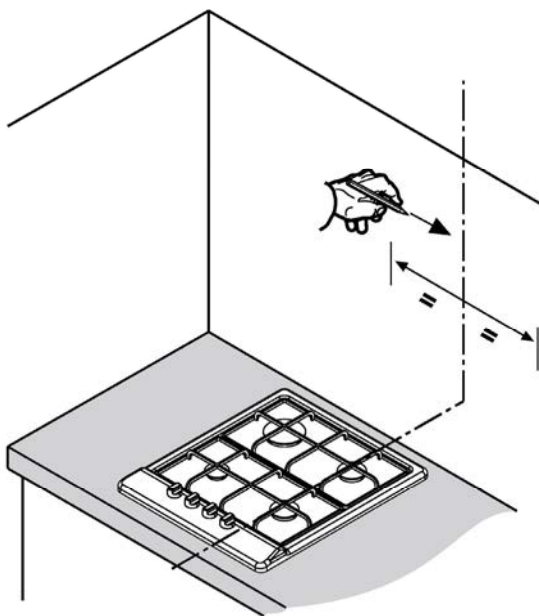
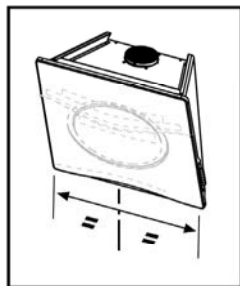

**3**

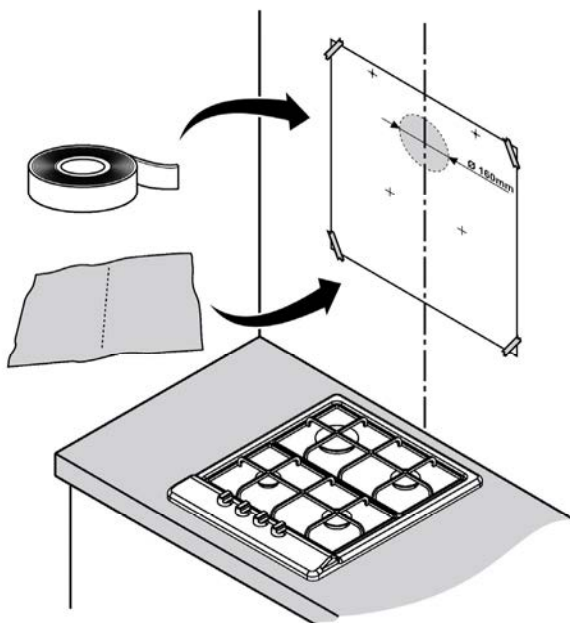

**4**

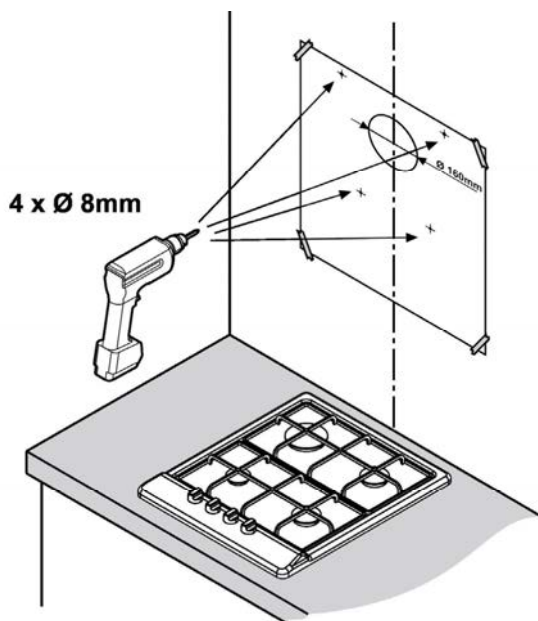

5

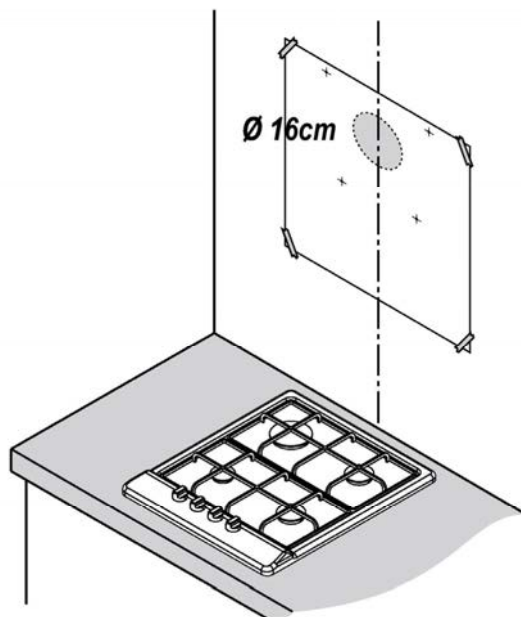
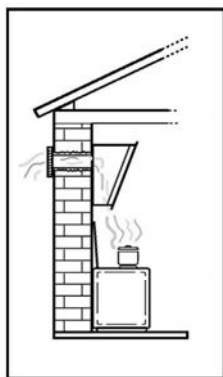

6

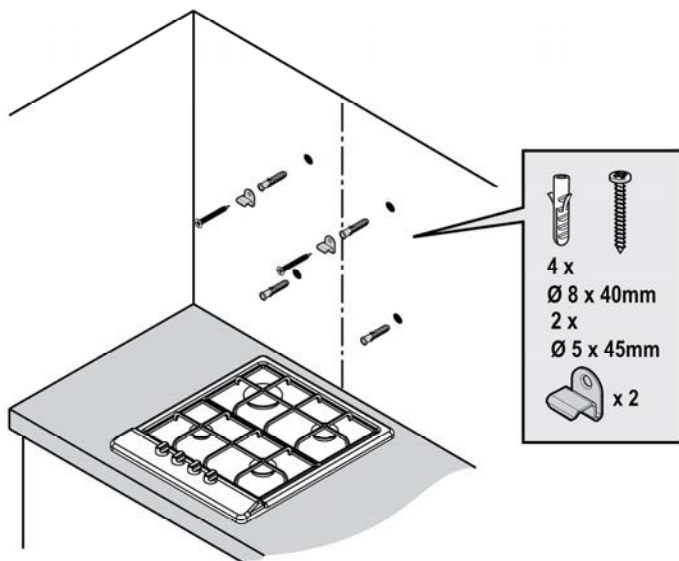

7

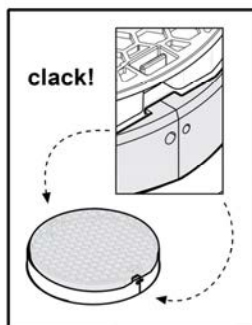
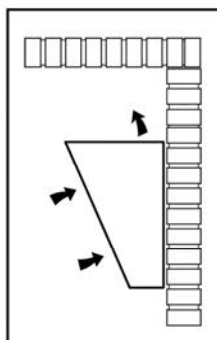

8

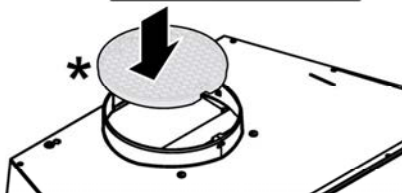

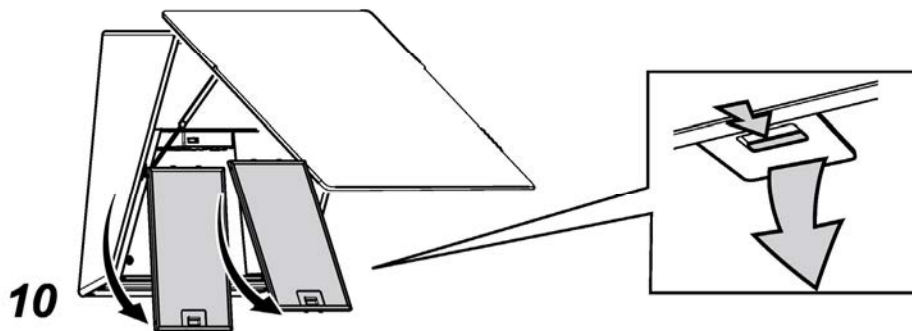
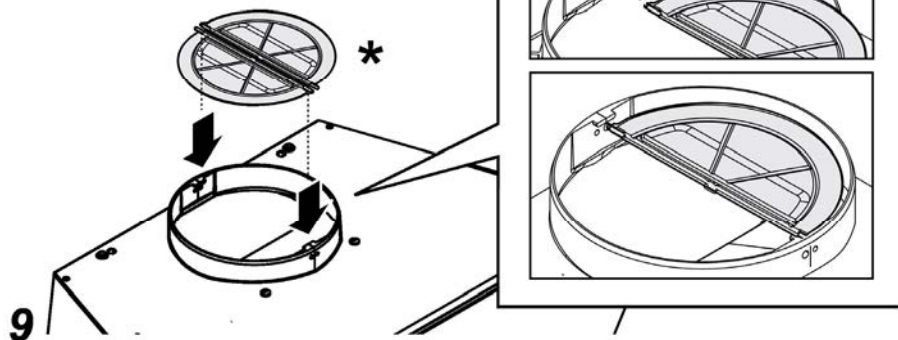
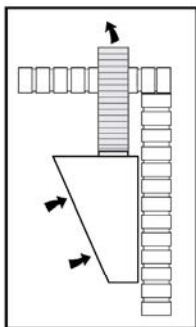



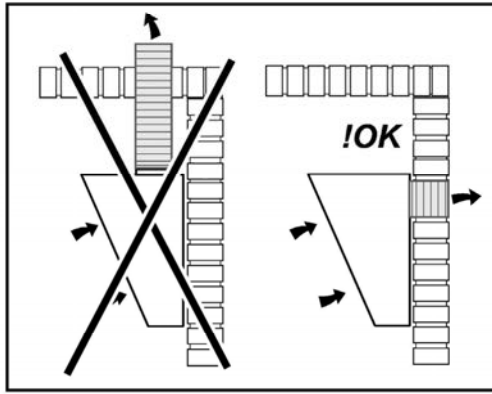

## 11.1

---

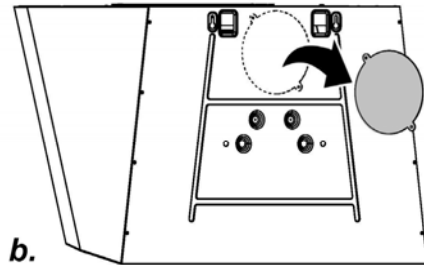
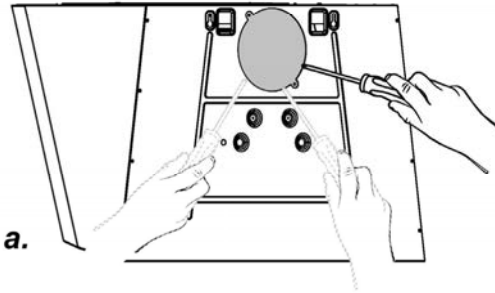

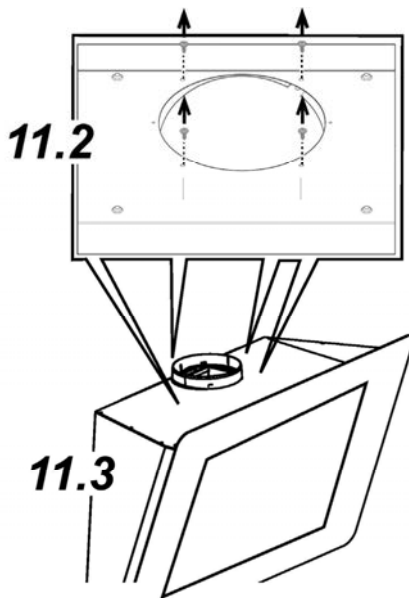

**11.4**

---

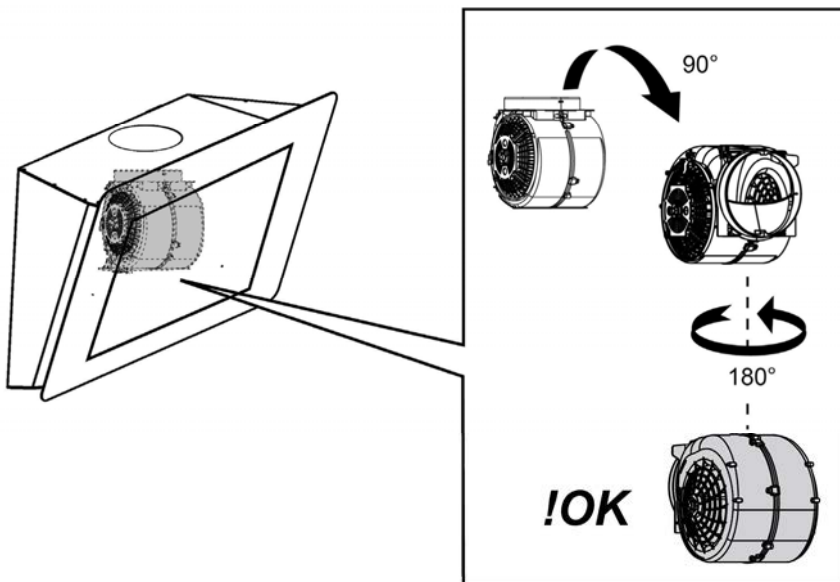

## 11.5

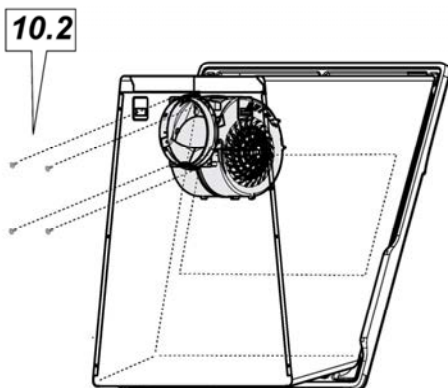
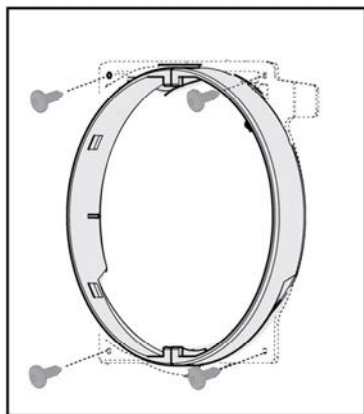

## 11.6

---

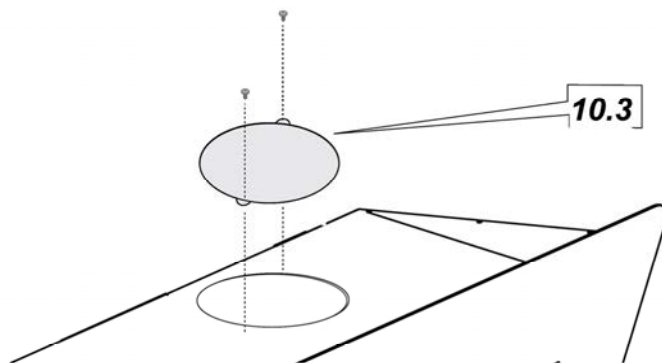
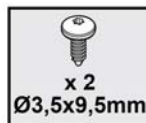

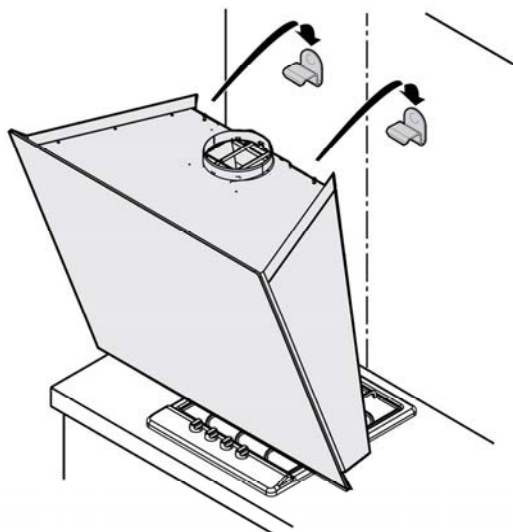

**11**

---

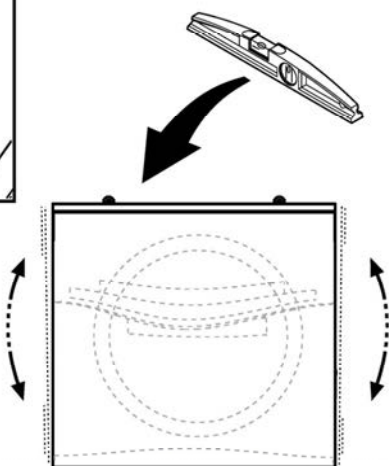
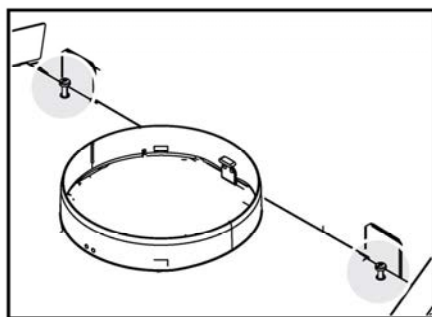

**12**

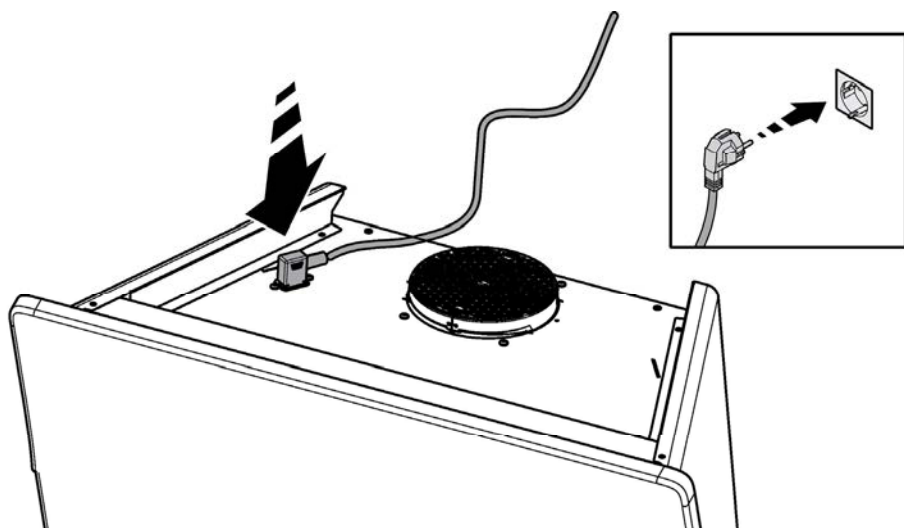

**13**

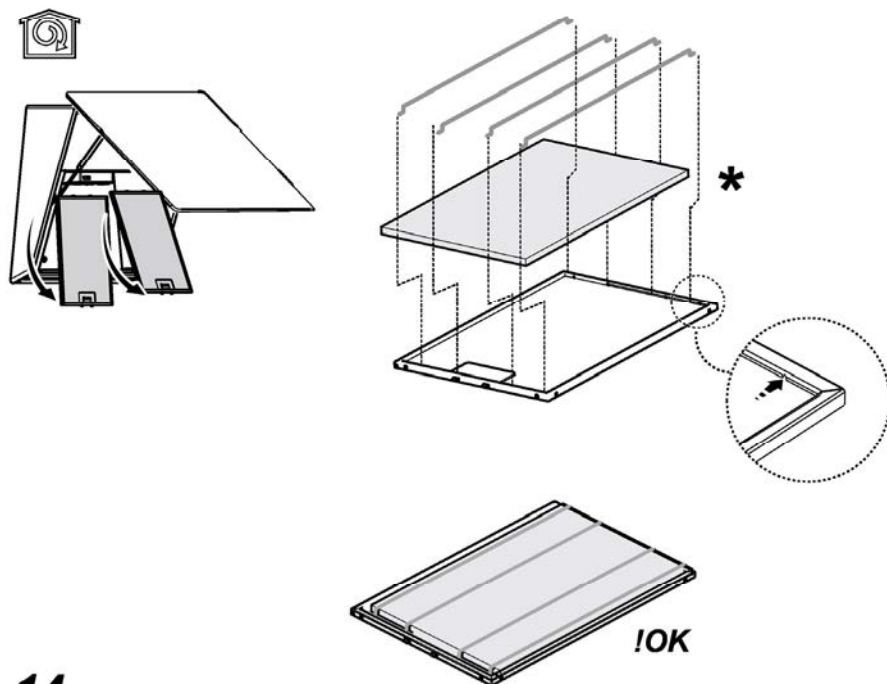

**14**

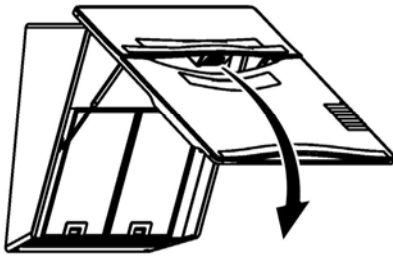
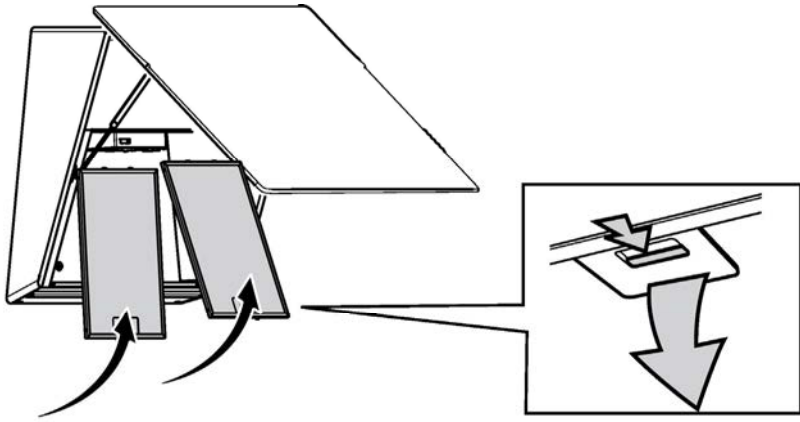

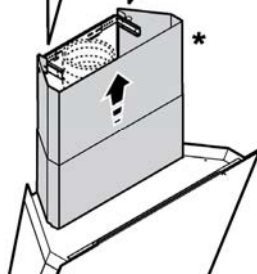
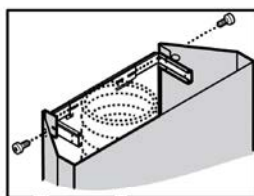
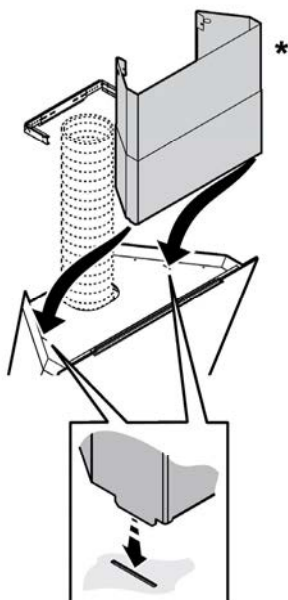
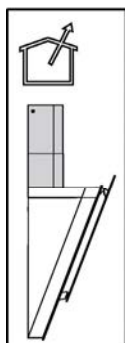

**16**

Przy przeprowadzaniu instalacji urządzenia należy postępować według wskazówek podanych w niniejszej instrukcji. Producent uchylił się od wszelkiej odpowiedzialności za uszkodzenia wynikłe na skutek instalacji niezgodnej z informacjami podanymi w niniejszej instrukcji. Okap służy do zasysania oparów kuchennych i jest przeznaczony wyłącznie do użytku domowego.

- Należy zachować instrukcję obsługi aby móc z niej skorzystać w każdej chwili. W przypadku sprzedaży urządzenia lub przeprowadzki, należy upewnić się, że dołączono do niego instrukcję obsługi.
- Uważnie zapoznać się z treścią instrukcji obsługi, która dostarcza dokładne informacje dotyczące instalacji, użytkowania i pielęgnacji urządzenia..
- Nie dokonywać zmian elektrycznych czy mechanicznych w urządzeniu lub na przewodach odprowadzających.
- Przed przystąpieniem do montażu urządzenia należy sprawdzić czy któraś z jego części składowych nie jest uszkodzona. Jeśli tak, należy skontaktować się ze sprzedawcą i zaprzestać kontynuowania instalacji.

**NB.:** Elementy oznaczone symbolem „(\*)” są dodatkowymi akcesoriami dostarczonymi tylko z niektórymi modelami lub oddzielnymi elementami, które można zakupić.

### Ostrzeżenia

- Przed każdym rozpoczęciem czyszczenia lub konserwacji należy odłączyć okap od zasilania elektrycznego poprzez wyciągnięcie wtyczki lub odłączenie głównego bezpiecznika pomieszczenia.
- W trakcie wykonywania wszystkich prac instalacyjnych i konserwacyjnych należy używać rękawice robocze.
- Urządzenie może być używane przez dzieci w wieku nie niższym niż 8 lat oraz osoby o ograniczonej zdolności fizycznej, czuciowej lub psychicznej lub pozbawione doświadczenia czy niezbędnej wiedzy, pod warunkiem, że pozostaną pod nadzorem lub zostaną poinstruowane o bezpiecznym użytkowaniu urządzenia i rozumieją niebezpieczeństwa z nim związane. Dzieci powinny być pilnowane, aby nie bawiły się urządzeniem.
- Czyszczenie i konserwacja nie może być wykonywana przez dzieci

pozostawione bez opieki.

- Pomieszczenie, w którym zainstalowany jest okap powinno posiadać odpowiednią wentylację, kiedy jest on używany jednocześnie z innymi urządzeniami zasilanymi gazem lub innymi paliwami.

- Okap powinien być często czyszczony zarówno wewnątrz jak i na zewnątrz (PRZYNAJMNIEJ RAZ NA MIESIĄC), należy bezwzględnie przestrzegać wskazówek zawartych w instrukcji konserwacji. Nieprzestrzeganie zasad czyszczenia okapu oraz wymiany i czyszczenia filtrów może spowodować ryzyko powstania pożaru.

- Jest surowo zabronione przygotowywanie posiłków z płomieniem pod okapem.

- Aby wymienić lampkę należy użyć wyłącznie ten rodzaj lampki, który został wskazany w rozdziale konserwacja/wymiana lampki w niniejszej instrukcji.

Używanie wolnego płomienia jest szkodliwe dla filtrów i może spowodować pożary, dlatego należy tego unikać w każdym przypadku.

Smażenie musi być wykonywane pod kontrolą, aby unikać zapalenia się rozgrzanego oleju.

**UWAGA:** Kiedy powierzchnia do gotowania jest włączona dostępne części okapu mogą się rozgrzać.

- Nie podłączać urządzenia do sieci elektrycznej dopóki instalacja nie zostanie całkowicie zakończona.

- Jeśli chodzi o normy techniczne i bezpieczeństwa, których należy przestrzegać podczas wydalania oparów należy rygorystycznie przestrzegać zasad przewidzianych w regulaminie właściwych organów lokalnych.

- Zasysane powietrze nie może być przekazane do kanału używanego do wydalania oparów wytworzonych przez urządzenia spalania gazów lub innych paliw.



- Nie należy używać ani pozostawiać okapu pozbawionego poprawnie zamontowanych lampek w związku z możliwością porażenia prądem.
- Nigdy nie używać okapu bez poprawnie zamontowanej kratki!
- Okap nie może być NIGDY używany, jako płaszczyna oparcia, o ile nie zostało to wyraźnie wskazane.
- Należy używać do instalacji wyłącznie śrub mocujących będących na wyposażeniu z produktem lub jeśli ich nie ma na wyposażeniu, zakupić właściwy rodzaj śrub.
- Używać śrub o odpowiedniej długości, które są opisane w Przewodniku do instalacji.
- W razie wątpliwości, skontaktować się z odnośnym autoryzowanym centrum obsługi lub z wykwalifikowanym personelem.

## UWAGA!

- Niezainstalowanie śrub i urządzeń mocujących zgodnie z instrukcją może spowodować zagrożenia natury elektrycznej.
- Nie stosować w połączeniu z oddzielnym programatorem, timerem, zdalnym sterowaniem lub każdym innym urządzeniem, które uaktywnia się automatycznie.

Niniejsze urządzenie posiada oznaczenia zgodnie z Dyrektywą Unijną 2012/19/EC w sprawie zużytego sprzętu elektrycznego i elektronicznego (WEEE).

Zapewniając prawidłowe złomowanie niniejszego urządzenia, przyczynią się Państwo do ograniczenia ryzyka wystąpienia negatywnego wpływu produktu na środowisko i zdrowie ludzi, które mogłoby zaistnieć w przypadku niewłaściwej utylizacji urządzenia.



Symbol  na urządzeniu lub opakowaniu oznacza, że tego produktu nie można traktować jak innych odpadów komunalnych. Należy oddać go do właściwego punktu zbiórki i recyklingu sprzętów elektrycznych i elektronicznych.

Właściwa utylizacja i złomowanie pomagają w eliminacji niekorzystnego wpływu złomowanych urządzeń na środowisko oraz zdrowie. Aby uzyskać szczegółowe dane dotyczące możliwości recyklingu niniejszego urządzenia, należy skontaktować się z lokalnym urzędem miasta, służbami oczyszczania miasta lub sklepem, w którym produkt został zakupiony.

Urządzenie zostało zaprojektowane, przetestowane i wyprodukowane zgodnie z następującymi warunkami:

- Bezpieczeństwo: EN/IEC 60335-1; EN/IEC 60335-2-31, EN/IEC 62233.
- Wydajność: EN/IEC 61591; ISO 5167-1; ISO 5167-3; ISO 5168; EN/IEC 60704-1; EN/IEC 60704-2-13; EN/IEC 60704-3; ISO 3741; EN 50564; IEC 62301.
- EMC: EN 55014-1; CISPR 14-1; EN 55014-2; CISPR 14-2; EN/IEC 61000-3-2; EN/IEC 61000-3-3.

Sugestie dotyczące prawidłowego użytkowania w celu zmniejszenia wpływu na środowisko:

Włączyć okap na minimalne obroty w momencie rozpoczęcia gotowania i zostawić go włączony przez kilka minut po zakończeniu gotowania. Zwiększać obroty jedynie w przypadku dużej ilości dymu i pary oraz używać wysokich obrotów tylko w ekstremalnych sytuacjach. W razie potrzeby wymienić filtr/filtry węglowe, aby utrzymać dobrą skuteczność redukcji zapachów. W razie konieczności wyczyścić filtr/filtry smaru, aby utrzymać dobrą wydajność filtra smaru. Używać maksymalnej średnicy systemu wentylacyjnego wskazanej w niniejszej instrukcji, w celu optymalizacji wydajności i minimalizacji hałasu.

## Obsługa

Urządzenie można używać jako wyciąg (odprowadzanie oparów na zewnątrz) bądź jako pochłaniacz (opary są filtrowane i odprowadzane z powrotem do pomieszczenia).



### Wersja wyciągowa

Opary są usuwane na zewnątrz rurą odprowadzającą zamocowaną do kolnierza łączeniowego.

## UWAGA!

Rura odprowadzająca nie jest dostarczona w komplecie z urządzeniem i należy ją zakupić.

Średnica rury odprowadzającej musi być równa średnicy kolnierza łączeniowego.

## UWAGA!

Jeśli okap jest zaopatrzony w filtry węglowe, to muszą one zostać zdjęte.

Podłączyć okap do przewodu wentylacyjnego rurą odprowadzającą o średnicy odpowiadającej rozmiarowi wylotu z okapu (kolnierz łączeniowy).

Użycie przewodów o mniejszym przekroju powoduje zmniejszenie zdolności zasysania oraz drastyczne zwiększenie hałaśliwości okapu.

Producent, zatem, nie ponosi żadnej odpowiedzialności za ten stan.

! Używać jak najkrótszego przewodu.

! Używać przewodu o jak najmniejszej liczbie zagięć (maksymalny kąt zagięcia: 90°).

! Unikać radykalnych zmian przekroju przewodu.



### Wersja filtrująca

Aby używać okapu w tej wersji należy zainstalować filtr węglowy.

Można go kupić u sprzedawcy.

Zasysane powietrze jest oczyszczane z tłuszczu i zapachów zanim zostanie zwrócone do pomieszczenia przez kratki w górnej osłonie komina.

Modele okapów, które nie posiadają wentylatora wyciągowego, funkcjonują wyłącznie jako wyciągi i muszą być połączone z urządzeniem wyciągowym (nie zawartym w

wyposażeniu).

Wskazówki dotyczące podłączenia są dostarczane razem z zewnętrznym urządzeniem wyciągowym.

## Instalacja okapu

Minimalna odległość między powierzchnią, na której znajdują się naczynia na urządzeniu grzejnym a najniższą częścią okapu kuchennego powinna wynosić nie mniej niż 40cm w przypadku kuchenek elektrycznych i nie mniej niż 60cm w przypadku kuchenek gazowych lub typu mieszanego.

Jeżeli w instrukcji zainstalowania kuchni gazowej podana jest większa odległość, należy dostosować się do takich wskazań.



### Podłączenie elektryczne

Napięcie sieciowe musi odpowiadać napięciu wskazanemu na tabliczce umieszczonej w wewnętrznej części okapu. Jeśli okap jest wyposażony we wtyczkę, należy ją podłączyć do gniazdka zgodnego z obowiązującymi normami i umieszczonego w łatwo dostępnym miejscu, również po zakończonej instalacji.

Jeśli okap nie jest wyposażony we wtyczkę (bezpośrednie podłączenie do sieci) lub wtyczka nie znajduje się w łatwo dostępnym miejscu, również po zakończonej instalacji, należy zastosować znormalizowany wyłącznik dwubiegunowy, który umożliwi całkowite odcięcie od sieci elektrycznej w warunkach nadprądowych kategorii III, zgodnie z zasadami instalacji.

### UWAGA!

Przed ponownym podłączeniem obwodu okapu do zasilania i sprawdzeniem poprawności jego działania należy się zawsze upewnić, czy przewód zasilający jest prawidłowo zamontowany.

Okap jest wyposażony w specjalny przewód zasilający.

W razie uszkodzenia tego przewodu, należy go zamówić w biurze obsługi serwisowej.

## Instalacja okapu

**Urządzenie jest ciężkie. Przenoszenie i instalacja okapu powinny być wykonywane przez co najmniej dwie osoby.**

Okap jest zaopatrzony w kolki mocujące odpowiednie do większości ścian i sufitów. Konieczne jest jednak zasięgnięcie porady wykwalifikowanego technika, aby upewnić się co do odpowiedności materiałów w zależności od typu ściany lub sufitu. Ściana lub sufit muszą być odpowiednio mocne, aby utrzymać ciężar okapu.

Istnieje również możliwość instalowania kominu ozdobnego. W takim wypadku należy poinformować się w serwisie, czy model okapu, który posiadamy przystosowany jest do zastosowania takiej możliwości.

W celu wykonania prawidłowej instalacji urządzenia zalecamy najpierw zaopatrzyć się w komin a następnie instalować okap.

## Działanie okapu



### Przycisk ON/OFF światła

Wcisnąć, aby włączyć lub wyłączyć oświetlenie płyty kuchennej.

Tylko w niektórych modelach:

Regulacja intensywności: Gdy światło jest włączone wcisnąć i przytrzymać w celu wyregulowania jego intensywności.

Regulacja odcienia: Gdy światło jest włączone

wcisnąć i przytrzymać przycisk "☀️" i "➡️" w celu wyregulowania jego odcienia.



### Przycisk wyboru prędkości „BOOST”

**1 wciśnięcie:** uaktywnienie intensywnej prędkości wyciągu „BOOST 1”, ograniczonej czasowo na 30 minut

takie wydłużenie czasu funkcji zostało stworzone w celu zagwarantowania wystarczającego czasu pieczenia w przypadku dużej ilości oparów

**Uwaga:** po upływie 30 minut, okap powróci do ustawionej wcześniej prędkości zasysania

**2 wciśnięcie** (gdy „BOOST 1” jest aktywna): uaktywnienie intensywnego wyciągu „BOOST 2”, ograniczonego czasowo na 7 minut

**Uwaga:** po upływie 7 minut okap powróci do ustawionej wcześniej prędkości zasysania

**3 wciśnięcie** (gdy „BOOST 2” jest aktywna): wyjście z funkcji i powrót do ustawionej wcześniej prędkości.

**Uwaga:** przycisk ustawionej wcześniej prędkości będzie podświetlony przez cały okres działania funkcji BOOST



### Przycisk wyboru prędkości 3

Wcisnąć, aby uaktywnić **dużą** prędkość (moc zasysania)



### Przycisk wyboru prędkości 2

Wcisnąć, aby uaktywnić **średnią** prędkość (moc zasysania)



### Przycisk wyboru prędkości 1

Wcisnąć, aby uaktywnić **małą** prędkość (moc zasysania)



### Przycisk włączania



Wcisnąć, aby włączyć okap i umożliwić wybranie prędkości;



wciśnięcie, gdy silnik jest włączony, spowoduje jego wyłączenie

**Uwaga:** jeżeli nie użyje się żadnej funkcji, po 10 sekundach okap wyłączy się.

## Wskaźniki Nasylenia filtrów



W regularnych odstępach czasu, okap wskazuje konieczność przeprowadzenia konserwacji filtrów.

Przyciski  i  migające bardzo powoli: przeprowadzić konserwację filtra przeciwłuszczowego.

Przyciski  i  migające szybko: przeprowadzić konserwację filtra przeciwzapachowego.

**Uwaga:** Sygnalizacja o nasyeniu filtrów jest wskazywana przez pierwszych 10 sekund od włączenia okapu



### Reset wskaźników nasylenia filtrów:



Wcisnąć na dłuższą chwilę przyciski  i . Będą one szybko migać –potwierdzając w ten sposób wyresetowanie

### Aktywacja wskaźników nasylenia filtrów



**Uwaga:** taką czynność należy przeprowadzać, gdy okap jest wyłączony.



#### - Filtr przeciwłuszczowy

Wcisnąć na dłuższą chwilę przyciski  i  aby uaktywnić funkcję przyciski zaczną **bardzo powoli migać**, wskazując, że można uaktywnić wskaźnik filtra przeciwłuszczowego

**Uwaga:** Wcisnąć przyciski  i , aby włączyć lub wyłączyć

#### - Filtr przeciwzapachowy

Wcisnąć na dłuższą chwilę przyciski  i  aby uaktywnić funkcję przyciski zaczną **szybko migać**, wskazując, że można uaktywnić wskaźnik filtra przeciwzapachowego (zazwyczaj jest nieaktywny)

**Uwaga:** Wcisnąć przyciski  i , aby włączyć lub wyłączyć

## Konserwacja

### Czyszczenie okapu

Do czyszczenia używać **WYŁĄCZNIE** szmatki nawilżonej płynnymi neutralnymi środkami czyszczącymi. **DO CZYSZCZENIA NIE NALEŻY UŻYWAĆ NARZĘDZI ANI PRZYRZĄDÓW!** Unikać stosowania produktów zawierających środki ściernie. **NIE STOSOWAĆ ALKOHOLU!**

### Panel

#### Rys. 10-15

Panel zasysania obwodowego winien być zawsze zamknięty; można go otworzyć jedynie podczas konserwacji okapu (np. Czyszczenie lub wymiana filtrów).

**Dodatkowe informacje dotyczące czyszczenia WYŁĄCZNIE panelu**

Panel wyprodukowany jest z **CRISTALPLANT®**

Uwaga: aby poznać więcej informacji dotyczących

**CRISTALPLANT®** zalecamy odwiedzić stronę [www.cristalplant.it](http://www.cristalplant.it)

### Konserwacja CRISTALPLANT®

#### Konserwacja codzienna

Zadbanie o CRISTALPLANT® jest proste i szybkie.

Wystarczy przemyć **CRISTALPLANT®** namydloną wodą lub zwykłymi detergentami, aby usunąć większość plam i brudu, które mogą się nagromadzić na jego powierzchni. Zaleca się szczególnie używanie detergentów żelowych lub ściernych, mając na uwadze dokładne spłukanie powierzchni, używanych przy pomocy gąbki typu "Scotch Brite®" zgodnie z załączoną próbką; w ten sposób zostanie utrzymane oryginalne matowe wykończenie, będące cechą charakterystyczną **CRISTALPLANT®**

#### Jak zapobiegać uszkodzeniom

Powierzchnia jest wytrzymała na różnego rodzaju plamy; mimo wszystko nie zaleca się używania produktów chemicznych agresywnych takich jak aceton, tri chloroetylen, silne kwasy lub zasady. Niektóre substancje jak tusz, kosmetyki i barwniki, w przedłużonym kontakcie z materiałem mogą pozostawiać zabarwienia na powierzchni CRISTALPLANT®, to samo dotyczy zapalonych papierosów; jednak wszystko może zostać usunięte zgodnie z poniższymi wskazówkami.

#### Usunąć uporczywe plamy, zadrapania i oparzenia

**CRISTALPLANT®** jest jednak materiałem jednorodnym w całej swojej grubości może, więc zostać osłonięty od agresji powierzchniowych, takich jak zadrapania, spalenia po papierosach i trudno usuwalne plamy, doprowadzając powierzchnię do oryginalnego stanu, śledząc po prostu następujące wskazówki: przy drobnych uszkodzeniach można przywrócić do stanu pierwotnego powierzchnię używając ścierną gąbkę Scotch Brite® (marka zarejestrowana 3M) oraz zwykły oczyszczacz ścierny. Wygładzić powierzchnie

uszkodzoną część. Jeśli uszkodzenie jest nadal widoczne należy ponownie wygładzić bardzo cienkim papierem ściernym.

#### **Używać:**

Detergentów kremowych lub w proszku (jak CIF®, VIM® lub podobne), które zawierają micro-granulaty, które zmatawiają powierzchnię. Alkohol etylowy skażony może być używany mając na uwadze dokładne przemyście powierzchni.

#### **Nie używać:**

Rozpuszczalników takich jak aceton lub trójchloroetylen i inne substancje chemiczne agresywne jak silne kwasy (kwas solny...) i silne podstawy (wodorotlenek sodowy...). Detergenty przemysłowe lub inne, których nieznaną jest agresywność, w tym przypadku dobrze jest zrobić próbę w strefie niewidocznej przed zastosowaniem jej na dużym obszarze. Substancji bardzo agresywnych do udrażniania zlewów. Rozpuszczalników używanych w sektorze lakierowania.

### **Konserwacja części szklanych, stalowych, plastikowych i wszystkich innych materiałów innych niż CRISTALPLANT®**

Do czyszczenia należy używać ściereczki zwilżonej neutralnym cieplem detergentem.

Unikać używania produktów zawierających materiały ścieme. **NIE UŻYWAĆ ALKOHOLU!**

**Uwaga: Nieprzestrzeganie zasad czyszczenia urządzenia oraz wymiany filtrów powoduje zagrożenie pożarowe. Zaleca się więc przestrzegać zalecanych instrukcji. Nie ponosimy żadnej odpowiedzialności za jakiegokolwiek uszkodzenia silnika, pożary spowodowane niewłaściwą konserwacją lub nieprzestrzeganiem poniższych ostrzeżeń.**

### **Filtr przeciw tłuszczowy**

#### **Rys. 10-15**

#### **Zatrzymuje cząstki tłuszczu pochodzące z gotowania.**

Musi być czyszczony co najmniej raz w miesiącu (lub gdy wskaźnik zanieczyszczenia filtrów – jeżeli wasz model okapu posiada wskaźnik – informuje o konieczności jego wymiany), za pomocą nieagresywnego środka czyszczącego, ręcznie lub w zmywarce w niskiej temperaturze i krótkim cyklu mycia. Podczas mycia w zmywarce metalowy filtr tłuszczowy może się odbarwić, ale nie zmienia się jego charakterystyczne cechy filtrujące.

### **Filtr na węgiel ( tylko dla wersji filtrującej)**

#### **Rys. 14**

#### **Zatrzymuje przykre zapachy pochodzące z gotowania.**

Filtr węglowy może być myty, co dwa miesiące ciepłą wodą wraz ze stosownym detergentem lub w zmywarce w temperaturze 65°C (w przypadku mycia w zmywarce należy wykonać pełen cykl mycia bez naczyń).

Usunąć nadmiar wody bez uszkodzania filtra, po czym umieścić go w piekarniku na 10 minut w temperaturze 100°C celem całkowitego osuszenia.

Co 3 lata lub w przypadku, gdy jest uszkodzona należy wymieniać poduszkę filtra.

#### **• Montaż**

Zamontować filtr węglowy z tyłu filtra przeciw tłuszczowego przy użyciu 4 elementów mocujących.

**Uwaga!** Elementy mocujące są umieszczone wewnątrz opakowania filtra węglowego.

- Aby wyjąć filtr należy wykonać powyższe czynności w odwrotnym porządku.

### **Wymiana lampek**

Okap zaopatrzony jest w system oświetlenia, który bazuje się na technologii LED.

LED gwarantują optymalne oświetlenie, trwałość 10 razy większą od lamp tradycyjnych i pozwalają zaoszczędzić 90% energii elektrycznej.

W celu wymiany należy zwrócić się do serwisu obsługi technicznej.

Výrobce odmítá převzít jakoukoliv odpovědnost za případné závady, škody nebo vznícení digestoře, které byly způsobeny nedodržением těchto předpisů. Digestoř je projektována pro odsávání dýmů a par při vaření a je určena pouze k domácím účelům.

- Je důležité uchovat si tuto příručku, abyste ji mohli konzultovat v jakémkoliv okamžiku. V případě prodeje, postoupení či stěhování si zajistěte, aby zůstala společně s přístrojem.
- Přečtete si pozorně návod: obsahuje důležité informace o instalaci, užití a bezpečnosti.
- Neměňte elektrickou či mechanickou úpravu výrobku anebo vývodního zařízení.
- Před instalací zařízení zkontrolujte, zda některá ze součástí není poškozena. V opačném případě kontaktujte prodejce a nepokračujte v instalaci.

**Poznámka:** Součástky označené symbolem "\*" jsou volitelná příslušenství, která jsou dodávána pouze pro některé modely, nebo nedodané součástky, které je třeba dokoupit.

### **Výměna žárovek**

- Před jakýmkoli čištěním či údržbou odpojte digestoř z elektrické sítě odpojením ze zásuvky nebo vypnutím hlavního domovního vypínače.
- Při jakýchkoli úkonech spojených s instalací či údržbou používejte ochranné rukavice.
- Tento přístroj mohou používat děti starší 8 let a osoby se sníženými tělesnými, smyslovými či duševními schopnostmi nebo osoby bez patřičných zkušeností a znalostí, pouze pokud jsou pod neustálým dozorem nebo byly poučeny o bezpečném použití výrobku a jsou si vědomy rizik spojených s jeho použitím.
- Je nutné se ujistit, zda si děti nehrají se zařízením.
- Čištění a údržba nesmí být prováděna dětmi bez dozoru.
- Místnost musí být dostatečně větraná, pokud je digestoř používána společně s jinými spalovacími zařízeními na plyn či jiná paliva.
- Vnitřní a vnější části digestoře musí být často čištěny (NEJMÉNĚ JEDNOU ZA

MĚSÍC), za dodržení výslovných pokynů uvedených v návodu k údržbě.

- Při nedodržení pokynů pro čištění digestoře a výměnu a čištění filtrů hrozí nebezpečí požáru.
- Je přísně zakázáno připravovat pod digestoří pokrmy na ohni.
- Při výměně žárovky použijte pouze typ žárovky uvedený v tomto návodu, v části věnované údržbě/výměně žárovek. Použití otevřeného ohně může poškodit filtry a způsobit požáry, proto oheň nesmí být nikdy používán.

Zvýšenou pozornost je nutné věnovat smažení, protože přehřátý olej by se mohl vznítit.

**POZOR:** Pokud je varná deska v provozu, přístupné části digestoře se mohou stát velmi teplými.

- Nepřipojujte přístroj k elektrické síti, dokud instalace nebude zcela ukončena.
- Nepřipojujte přístroj k elektrické síti, dokud instalace nebude zcela ukončena.
- Co se týče technických a bezpečnostních opatření pro odvod kouře, postupujte přesně podle předpisů příslušných místních orgánů.
- Odsávaný vzduch musí být odváděn do potrubí používaného pro odtah kouřů vznikajících při použití spalovacích zařízení na plyn či jiná paliva.
- Nepoužívejte a nenechávejte digestoř bez správně instalovaných žárovek, jelikož hrozí nebezpečí úrazu elektrickým proudem.
- Nikdy nepoužívejte digestoř bez správně namontované mřížky!
- Digestoř nesmí být NIKDY používána jako opěrná plocha, pokud pro tento účel není výslovně určena.
- Při instalaci používejte pouze úchytné šrouby dodané z výrobkem.
- Pokud šrouby nejsou součástí vybavení, zakupte správný typ šroubů. Používejte šrouby se správnou délkou, podle pokynů v Návodu pro instalaci.
- V případě pochyb se obraťte na pověřený servis nebo se poradte s odborným personálem.

### **POZOR!**

- V případě chybějící instalace šroubů a úchytných prvků dle pokynů uvedených v tomto návodu může dojít k vzniku nebezpečí elektrické povahy.

- Nepoužívejte s programátorem, časovým spínačem, samostatným dálkovým ovládním nebo jiným zařízením, které se aktivuje automaticky.

Tento spotřebič je označený v souladu s evropskou směrnicí 2012/19/EC o likvidaci elektrického a elektronického zařízení (WEEE). Zajištěním správné likvidace tohoto výrobku pomůžete zabránit případným negativním důsledkům na životní prostředí a lidské zdraví, ke kterým by nevhodnou likvidací tohoto výrobku mohlo dojít.



Symbol  na výrobku nebo na dokumentech přiložených k výrobku odává, že tento spotřebič nepatří do domácího odpadu. Spotřebič je nutné odvézt do sběrného místa pro recyklaci elektrického a elektronického zařízení.

Likvidace musí být provedena v souladu s místními předpisy o ochraně životního prostředí, které se týkají likvidace odpadu. Podrobnější informace o zpracování, rekuperaci a recyklaci tohoto výrobku zjistíte u příslušného místního úřadu, služby pro likvidaci domovního odpadu nebo v obchodě, kde jste výrobek zakoupili.

Přístroj byl navržen, testován a vyroben v souladu s:

- Bezpečnost: EN/IEC 60335-1; EN/IEC 60335-2-31, EN/IEC 62233.
- Výkonost: EN/IEC 61591; ISO 5167-1; ISO 5167-3; ISO 5168; EN/IEC 60704-1; EN/IEC 60704-2-13; EN/IEC 60704-3; ISO 3741; EN 50564; IEC 62301.
- EMC: EN 55014-1; CISPR 14-1; EN 55014-2; CISPR 14-2; EN/IEC 61000-3-2; EN/IEC 61000-3-3.

(Osobitý mezinárodní výbor pro rádiové rušení, pozn. překl.)

Doporučení pro správné použití s cílem snížit dopad na životní prostředí:

Zapněte digestoř na minimální rychlost, když začnete s vařením a nechte ji běžet několik minut poté, co jste vaření ukončili. Zvyšte rychlost pouze v případě nadměrného množství kouře nebo páry a použijte podpornou rychlost (i) jenom v extrémních situacích. Vyměňte uhlíkový filtr (y), je-li to nutné pro udržování účinnosti snižování zápachu. Vyčistěte tukový filtr (y), je-li to nutné pro udržování jeho účinnosti. Použijte maximální průměr potrubního systému, jak je uvedeno v tomto návodu, pro optimalizaci účinnosti a minimalizaci hluku.

## Použití

Digestoř je možné použít s odsáváním mimo místnost, nebo s recirkulačním filtrem pro čištěním vzduchu v místnosti.



### Odsávací provedení

Páry jsou vyváděny mimo místnost odtahovým potrubím upevněného na spojovací příruba.

## ⚠ POZOR!

Odtahové potrubí není součástí vybavení a je třeba ho zakoupit.

Průměr odtahového potrubí se musí rovnat průměru spojovacího prstence.

## ⚠ POZOR!

Jestliže je digestoř vybavena filtry s uhlíkem, musejí být vyřaty.

Napojte digestoř na odtahového potrubí se stejným průměrem jako vývod vzduchu (spojovací příruba).

Použití odtahového potrubí s menším průměrem způsobí snížení výkonu a zvýšení hluku.

Za to výrobce odmítá jakoukoliv zodpovědnost.

! Používejte co nejkratší odtahové potrubí.

! Používejte odtahové potrubí s co nejmenším počtem záhybů (maximální úhel záhybu: 90°).

! Vyhněte se zásadním změnám sekce vedení odtahu.



### Filtrační provedení

Odsávaný vzduch bude před návratem do místnosti zbaven tuku a pachů. K použití digestoře v této verzi je nutné instalovat dodatečný systém filtrování na základě aktivních uhlíků.

Modely bez sacího motoru jsou dodávány pouze v odtahové verzi a musí být napojeny na externí odsávání.(Není součástí dodávky).

Návod na propojení je uveden spolu s periferní odsávací jednotkou.

## Instalace

Minimální vzdálenost mezi podporou nádoby na varné ploše a nejnižší částí digestoře nesmí být menší než 40cm v případě elektrických sporáků 60cm v případě plynových či smíšených sporáků.

Pokud návod na instalaci varného zařízení na plyn doporučují větší vzdálenost, je třeba se tímto pokynem řídit.



### Elektrické připojení

Síťové napětí musí odpovídat napětí uvedenému na štítku s charakteristikami umístěného uvnitř krytu. Pokud je kryt vybaven přípojkou, stačí jej zapojit do zásuvky odpovídající stávajícím normám, která se nachází ve snadno dosažitelném prostoru i po provedené montáži. Pokud kryt není vybaven přípojkami (přímé připojení k síti) nebo se zásuvka nenachází ve snadno dosažitelném prostoru i po provedené montáži, je třeba použít dvojpólový vypínač odpovídající normám, který zaručí úplné odpojení od sítě v podmínkách kategorie přepětí III, v souladu s pravidly instalace.

## ⚠ POZOR!

Dříve než opět napojíte obvod digestoře na síťové napájení a ověříte správné fungování, zkontrolujte si vždy, že síťový kabel byl správně namontován.

Digestoř je vybavena speciálním napájecím kabelem; v případě poškození kabelu vyžádejte si ho u servisní služby.

## Instalace

**Výrobek o velké hmotnosti, manipulace a instalace digestoře by měla být prováděna alespoň dvěma nebo více osobami.**

Digestoř je dodávána se speciálními hmoždinkami, které jsou vhodné pro zavěšení do většiny stropních konstrukcí. Přesto by měl zavěšení provést kvalifikovaný odborný pracovník, který rozhodne, zda jsou tyto hmoždinky vhodné pro místní typ a materiál stropní konstrukce. Zároveň zhodnotí únosnost stropu pro digestoř.

Jako dodatečnou součást vybavení je možno zakoupit estetický komín, je třeba si ověřit u servisního střediska, zda model, který jste si pořídili toto umožňuje.

Radíme instalovat digestoř po zakoupení komínu k bezpečnému ověření nevhodnější instalace.

## Provoz





### Tlačítko zapnutí/vypnutí světla

Stiskněte pro zapnutí nebo vypnutí osvětlení vařné plochy.

Pouze u některých modelů:

Nastavení intenzity: když světlo svítí, stiskněte a držte stisknuté pro nastavení intenzity světla.

Nastavení odstínu: když světlo svítí, stiskněte

a držte stisknutá tlačítka "" a "" pro nastavení světelného odstínu.



### Tlačítko volby rychlosti "BOOST"

**1. stisknutí:** pro aktivaci intenzivní rychlosti (síly) odsávání "BOOST 1", časované na **30 minut**

to prodloužené načasování bylo navrženo tak, aby zaručovalo užitečný čas pro vaření s přítomností velkého množství kouře

**Poznámka:** po uplynutí 30 minut se odsavač par vrátí k dříve nastavené rychlosti (síle) odsávání

**2. stisknutí** (z aktivovaného "BOOST 1"): pro aktivaci rychlosti (síly) odsávání "BOOST 2", časovaného na **7 minut**

**Poznámka:** po uplynutí 7 minut se odsavač par vrátí na předem nastavenou rychlost (sílu) odsávání

**3. stisknutí** (z aktivovaného "BOOST 2"): pro výstup z funkce a návrat na předem nastavenou rychlost.

**Poznámka:** tlačítko předem nastavené rychlosti zůstane osvětlené během fungování BOOST



### Tlačítko volby rychlosti 3

Stiskněte pro aktivaci **vyšší** rychlosti (síly) odsávání



### Tlačítko volby rychlosti 2

Stiskněte pro aktivaci **střední** rychlosti (síly) odsávání



### Tlačítko volby rychlosti 1

Stiskněte pro aktivaci **nízké** rychlosti (síly) odsávání



### Tlačítko zapnutí

Stiskněte pro zapnutí odsavače par a umožnění volby rychlosti;



je-li stisknuto, když je motor zapnutý, motor se vypne

**Poznámka:** pokud není proveden žádný úkon, odsavač par se po 10 sekundách vypne.

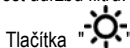

## Ukazatelé nasycení filtrů

V pravidelných intervalech odsavač par označuje potřebu provést údržbu filtrů.

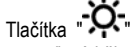

Tlačítka "" a "" rozsvícená a velmi pomalu blikající: proveďte údržbu tukového filtru.



Tlačítka "" a "" rozsvícená a rychle blikající: proveďte údržbu pachového filtru.

**Poznámka:** Hlášení o nasycení filtrů je viditelné během prvních 10 sekund od zapnutí odsavače par

## Reset ukazatelů nasycení filtrů:

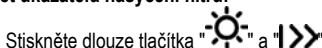



Stiskněte dlouze tlačítka "" a ""  
Tlačítka blikají rychle - na potvrzení proběhnutého resetu

## Aktivace ukazatelů nasycení filtrů

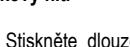

**Poznámka:** tento úkon musí být proveden, když je odsavač par vypnutý.

## - Tukový filtr





Stiskněte dlouze tlačítka "" a "" pro aktivaci funkce

tlačítka se rozsvítí a **velmi pomalu blikají** na znamení, že je možné aktivovat ukazatel tukového filtru

**Poznámka:** Stiskněte tlačítka "" a "" pro aktivaci nebo deaktivaci

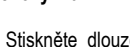
## - Pachový filtr



Stiskněte dlouze tlačítka "" a "" pro aktivaci funkce

tlačítka se rozsvítí a **rychle blikají** na znamení, že je možné aktivovat ukazatel pachového filtru (běžně deaktivován)

**Poznámka:** Stiskněte tlačítka "" a "" pro aktivaci nebo deaktivaci

## Údržba

### Čištění

Pro čištění je třeba použít **VÝHRADNĚ** látku navlhčenou neutrálními tekutými čistícími prostředky. **NEPOUŽÍVEJTE**

## **ŽÁDNÉ NÁSTROJE NEBO POMŮCKY NA ČIŠTĚNÍ. NEPOUŽÍVEJTE ALKOHOL!**

### **Panel - Obr. 10-15**

Obvodový odsávací panel musí být vždy zavřený a smí se otevřít pouze v případě údržby (např. čištění nebo výměna filtrů).

### **Doplňkové informace POUZE pro čištění panelu**

Panel je vyroben z materiálu **CRISTALPLANT®**  
Poznámka: pro podrobnější informace o materiálu **CRISTALPLANT®** a o výrobci navštivte stránky [www.cristalplant.it](http://www.cristalplant.it)

### **Údržba materiálu CRISTALPLANT®**

#### **Každodenní údržba**

Péče o materiál **CRISTALPLANT®** je snadná a rychlá. K čištění materiálu **CRISTALPLANT®** lze používat mýdlovou vodu nebo běžné čisticí přípravky, které odstraní většinu skvrn a nečistot usazených na povrchu. Doporučujeme používat gelové či abrazivní přípravky a na závěr dobře opláchnout povrch. Tyto přípravky doporučujeme používat ve spojení s abrazivní houbou typu "Scotch Brite®", jejíž vzorek je součástí dodávky; tímto způsobem bude zachován původní matný povrch, který je hlavní charakteristikou materiálu

#### **CRISTALPLANT®**

#### **Jak předejit poškození**

Tento typ materiálu je charakterizován dobrou odolností proti skvrnám; přesto nedoporučujeme používat agresivní chemické přípravky, jako je aceton, trichloretylen či silné kyseliny a zásady. Některé látky, jako například inkoust, kosmetické přípravky či barvy, při prodlouženém styku s materiálem **CRISTALPLANT®** mohou zanechat na povrchu barevné skvrny, to samé platí i pro zapálené cigarety. Tyto skvrny lze odstranit dle dále uvedených pokynů.

#### **Odstranění odolných skvrn, rýh a spálenin.**

**CRISTALPLANT®** je homogenní materiál, což znamená, že lze snadno odstranit povrchové rýhy, spáleniny od cigaret a odolné skvrny. Za dodržení dále uvedených pokynů lze tento materiál navrátit do původního stavu: při drobném poškození lze povrch navrátit do původního stavu pomocí abrazivní houby Scotch Brite® (registrovaná značka 3M) a běžného abrazivního čistícího přípravku. Vyhleďte povrch v místě poškození. Pokud je vada stále viditelná, vyhleďte povrch velmi jemným brusným papírem.

#### **Používejte:**

Krémové nebo práškové čisticí přípravky (např. CIF®, VIM® nebo podobné), které obsahují abrazivní mikročástice pro broušení povrchu. Lze použít i denaturovaný líh, ale v tomto případě je nutné dokonale opláchnout povrch.

#### **Nepoužívejte:**

Ředidla jako je aceton, trichloretylen či jiné agresivní

chemické látky, jako např. silné kyseliny (kyselina solná...) a silné zásady (kaustická soda...). Průmyslové čisticí přípravky či jiné čisticí přípravky s neznámými charakteristikami. V tomto případě je nutné připravit nejříve vyzkoušet na malé skryté ploše. Velmi silné a agresivní přípravky pro pročištění odpadu. Ředidla používaná v oblasti lakování.

### **Údržba částí ze skla, oceli, plastu a jiných materiálů než je CRISTALPLANT®**

Pro čištění použijte hadr navlhčený v neutrálním čisticím přípravku.

Nepoužívejte abrazivní čisticí přípravky. **NEPOUŽÍVEJTE LÍH!**

**Pozor: Při nedodržení pokynů pro čištění zařízení a výměnu filtrů hrozí nebezpečí požáru. Proto doporučujeme dodržovat uvedené pokyny.**

**Odmítáme jakoukoliv odpovědnost za případné poškození motoru či požáry způsobené nesprávnou údržbou či nedodržením výše uvedených pokynů.**

### **Tukový filtr**

#### **Obr. 10-15**

#### **Zadržuje částice tuku uvolňující se při vaření.**

Tukový filtr se musí 1x do měsíce vyčistit (vyprat), anebo jestliže systém vyznačování saturace filtru - pokud je součástí vybavení vlastního modelu - vyznačuje tuto potřebu. Je možné jej čistit ručně jemným mycím prostředkem nebo v kuchyňské myčce při nejnižší teplotě a kratším programu.

### **Filtr s aktivním uhlíkem (jen u filtrační verze)**

#### **Obr. 14**

#### **Tento filtr pohlcuje nepříjemné pachy vznikající při vaření.**

Filtru s uhlíkem může být umýván jednou za dva měsíce v teplé vodě a vhodných čisticích prostředcích anebo v myčce nádobí o 65°C (v případě mytí v myčce nádobí provedte kompletní cyklus bez nádobí uvnitř).

Odebere přebytečnou vodu aniž byste poškodili filtr a pak jej umístíte do trouby na 10 minut v teplotě 100°C aby byl definitivně usušen.

Vyměňte vložku jednou za 3 roky a pokaždé kdy je látka poškozena.

#### **• Montáž**

Namontujte filtr s uhlíkem na zadní stranu tukového filtru a upevněte 4 páskami.

**Pozor!** Pásky jsou součástí vybavení uhlíkového filtru a nikoliv digestoře.

- K demontáži filtru postupujte opačně.

### **Výměna žárovek**

Digestoř je vybavena osvětlovacím systémem založeným na technologii DIOD.

DIODY zaručují optimální osvětlení, s trvanlivostí až 10 krát delší než tradiční svítilna a umožňují úspory 90% elektrické energie.

Pro výměny se obraťte na servisní službu.



**Prísne dodržiavajte pokyny uvedené v tomto návode.** Výrobca odmieta prevziať akúkoľvek zodpovednosť za prípadné poškodenie, poruchy, škody, alebo vznietenie odsávača, ktoré bolo spôsobené nedodržaním týchto predpisov. Odsávač pár slúži výhradne na odsávanie pár, dymu, pachov vzniknutých pri varení a je určený výhradne pre domáce použitie.

- Je dôležité uchovať si túto príručku, aby ste ju mohli Použiť v akomkoľvek okamihu. V prípade predaje, postúpení či stahovaní zaistíte, aby zostala spoločne s odsávačom pár.
- Pozorne si prečítajte návod: obsahuje dôležité informácie o inštalácii, použití a bezpečnosti.
- Nemeňte elektrickú či mechanickú úpravu výrobku alebo potrubie na odvod pár.
- Skôr než budete pokračovať s inštaláciou zariadenia, overte, všetky súčiastky či nie sú poškodené. V opačnom prípade obráťte sa na predajcu a nepokračujte v inštalácii.

**Poznámka:** Prvky označené symbolom „(\*)“ sú voliteľné príslušenstvo dodávané iba pri niektorých modeloch alebo prvky, ktoré nie sú poskytované, na zakúpenie.

## Upozornenia

- Pred každým čistením alebo údržbou, odpojte odsávač pár od elektrickej siete vytiahnutím zástrčky alebo vypnutím hlavného vypínača bytu.
- Pre všetky inštalčné a údržbové operácie používajte pracovné rukavice.
- Zariadenie môže byť používané deťmi vo veku nie menej ako 8 rokov a osobami so zníženými fyzickými, zmyslovými alebo duševnými schopnosťami, alebo nedostatkom skúseností a potrebných znalostí, pokiaľ sú pod primeraným dozorom, alebo dostali pokyny o bezpečnom užívaní zariadenia a keď si uvedomujú s ňou spojené nebezpečenstvo.
- Deti musia byť kontrolované, aby sa nehrali so zariadením.
- Čistenie a údržbu nesmú vykonávať deti bez dozoru.
- Miestnosť musí mať dostatočné vetranie, keď kuchynský odsávač pár sa používa súčasne s inými zariadeniami spaľujúcimi plyn alebo iných palív.

- Odsávač pár sa musí pravidelne čistiť ako vnútorne tak zvonka (ASPOŇ RAZ ZA MESIAC), v každom prípade rešpektujte ako je výslovne uvedené v návode na údržbu.

- Nedodržiavanie noriem čistenia odsávača pár a výmeny a čistenia filtrov môže spôsobiť požiare. Je prísne zakázané pod odsávačom pár robiť jedlá na plameni.

- Pri výmene lampy používajte len typ lampy uvedený v sekcii údržba/výmena lampy v tejto príručke.

Použitie otvoreného ohňa poškodzuje filtre a môže spôsobiť požiar a preto sa mu treba v každom prípade vyhnúť.

Vyprázdňovanie musí byť vykonané pod kontrolou, aby prehriaty olej sa nezapálil.

**POZOR:** Keď je varná doska v prevádzke, prístupné časti odsávača pary sa môžu zahriať.

- Nepripájajte zariadenie do elektrickej siete, kým inštalácia nie úplne dokončená.

- Pokiaľ ide o technické a bezpečnostné opatrenia, ktoré sa majú prijať pre vypúšťanie výparov, prísne sa dodržiujte nariadeniami ustanovenými príslušnými miestnymi úradmi.

- Odsávaný vzduch nesmie byť dopravený do potrubia používaného pre vypúšťanie výparov produkovaných zariadeniami spaľujúcimi plyn alebo iné palivá.

- Nepoužívajte alebo nechajte odsávač pár bez správne namontovaných lúčov kvôli možnému riziku úrazu elektrickým prúdom.

- Nikdy nepoužívajte odsávač pár bez správne namontovanej mriežky!

- Odsávač pár sa nesmie NIKDY používať ako nosný povrch, pokiaľ nie je výslovne uvedené

- Používajte len upevňovacie skrutky dodávané s výrobkom pre inštaláciu alebo, ak nie sú súčasťou dodávky, kúpte správny typ skrutiek.

- Používajte správnu dĺžku skrutiek, ktorá je označená v Návode na inštaláciu.

- Ak si nie ste istí, poraďte sa s autorizovaným servisným strediskom alebo podobným kvalifikovaným personálom.

### POZOR!

- Chybajúca inštalácia upevňovacích skrutiek alebo prostriedkov v súlade s týmito pokynmi môže spôsobiť úraz elektrickým prúdom.

- Nepoužívajte s programovacím zariadením, časovačom, samostatným diaľkovým ovládaním alebo s akýmkoľvek iným zariadením, ktoré sa aktivuje samostatne.

Tento spotrebič je označený v súlade s európskou smericou 2012/19/EC o likvidácii elektrického a elektronického zariadenia (WEEE).

Uistením sa, že tento výrobok bol po svojej životnosti odstránený správnym spôsobom, užívateľ prispieva k predchádzaniu možným negatívnym následkom pre životné prostredie a zdravie.



Symbol  výrobku alebo na jeho sprievodnej dokumentácii, upozorňuje, že s týmto výrobkom sa nesmie zaobchádzať ako s domácim odpadom, ale musí byť odovzdaný do príslušného miesta zberu pre recykláciu elektrických a elektronických prístrojov. Zbaviť sa ho riadením sa podľa miestnych zákonov o odstránení odpadkov.

Kvôli dokonalejším informáciám o zaobchádzaní, znovuzískaní a recyklácii tohto výrobku, kontaktujte príslušné miestne úrady, služby pre zber domáceho odpadu alebo predajňu, v ktorej výrobok bol zakúpený.

Prístroj bol navrhnutý, testovaný a vyrobený v súlade s:

- Bezpečnosť: EN/IEC 60335-1; EN/IEC 60335-2-31, EN/IEC 62233.
- Výkonnosť: EN/IEC 61591; ISO 5167-1; ISO 5167-3; ISO 5168; EN/IEC 60704-1; EN/IEC 60704-2-13; EN/IEC 60704-3; ISO 3741; EN 50564; IEC 62301.
- EMC: EN 55014-1; CISPR 14-1; EN 55014-2; CISPR 14-2; EN/IEC 61000-3-2; EN/IEC 61000-3-3.

(CISPR - Osobitný medzinárodný výbor pre rádiové rušenie, pozn. prekl.)

Odporúčania pre správne použitie s cieľom znížiť dopad na životné prostredie: Zapnite digestor na minimálnu rýchlosť, keď začnete s varením a nechajte ho bežať niekoľko minút po ukončení varenia. Zvýšte rýchlosť len v prípade veľkého množstva dymu a pary a použite podpornú rýchlosť (rýchlosti) len v extrémnych situáciách. Vymeňte uhlíkový filter (filtre), ak je to potrebné na udržiavanie dobrej účinnosti zníženia zápachu. Vyčistite tukový filter (filtre), ak je to potrebné na udržiavanie jeho účinnosti. Použite maximálny priemer potrubného systému, ako je uvedené v tomto návode, na optimalizáciu účinnosti a minimalizáciu hluku.

## Používanie

Digestor je možné použiť s odsávaním mimo miestnosť, alebo s recirkulačným filtrom pre čistenie vzduchu v miestnosti.



### Odsávacía verzia

Výpary sú vypúšťané von prostredníctvom výfukového potrubia upevneného na spojovacej prírubu.

## ⚠ UPOZORNENIE!

Odtáhové potrubie nie je súčasťou výbavy a je nutné ho zakúpiť.

Priemer výfukového potrubia sa musí zhodovať s priemerom spojovacieho prstenca.

## ⚠ UPOZORNENIE!

Ak odsávač pary je vybavený uhlíkovými filtrami, tak tie musia byť vybrané.

Napojte digestor na odtáhové potrubie s rovnakým priemerom ako vývod vzduchu (spojovacia prírubu).

Použitie odvodových trubic a otvorov do steny s menším priemerom má za následok zníženie odsávadovej výkonnosti e drastické zvýšenie hlučnosti.

V tejto zásluže sa vyhýba každej zodpovednosti.

! Používajte čo najkratšie odtáhové potrubie.

! Používajte odtáhové potrubie s čo najmenším počtom záhybov (maximálny uhol záhybu: 90°).

! Vyhnite sa zásadným zmenám sekcie vedenia odtáhu.



### Filtračná verzia

Odsávaný vzduch bude pred návratom do miestnosti zbavený tukov a pachov. K použitiu digestora v tejto verzii je nutné inštalovať dodatočný systém filtrovania na základe aktívnych uhlíkov.

Nasatý vzduch sa pred znovu privedením do miestnosti najprv odmastí a sa zbaví zápachu. Aby sa mohol odsávač pary používať v takejto verzii, je potrebné nainštalovať dopĺňujúci filtračný systém na základe aktívneho uhlia.

Modely bez odsávacieho motora slúžia iba v odsávacej verzii. A musia byť napojené na odsávaci odvodovú jednotku (nie je dodaná).

Návody na zapojenie sú dodané s obvodovou jednotou odsávania.

## Montáž

Minimálna vzdialenosť medzi podporou nádoby na varnej ploche a najnižšou časťou digestora nesmie byť menšia než 40cm v prípade elektrických sporákov, 60cm v prípade plynových či kombinovaných/zmiešaných sporákov.

Pokiaľ návod na inštaláciu varného zariadenia na plyn odporúča väčšiu vzdialenosť, je treba sa týmto pokynom riadiť.



### Elektrické napojenie

Sieťové napätie musí zodpovedať napätiu uvedenému na štítku s charakteristikami umiestnenom vo vnútri odsávača. Pokiaľ je odsávač vybavený prípojkou/vidlicou, stačí ju zapojiť do zásuvky zodpovedajúcej aktuálnym normám, ktorá sa nachádza v ľahko dosiahnuteľnom priestore aj po prevedenej montáži. Pokiaľ odsávač nie je vybavený prípojkami/vidlicou (priame pripojenie k sieti) alebo sa zásuvka nenachádza v ľahko dosiahnuteľnom priestore aj po prevedení montáže, je nutné použiť dvojpólový vypínač zodpovedajúci normám, ktorý zaručí úplné odpojenie od siete v podmienkach kategórie prepätí III, v súlade s pravidlami inštalácie.

## ⚠ UPOZORNENIE!

Skôr než opäť napojíte obvod digestora na sieťové napájanie a overíte správne fungovanie, skontrolujte si vždy, že sieťový kábel bol správne namontovaný.

Digestor je vybavený špeciálnym napájacím káblom; v prípade poškodenia káblu si ho vyžiadajte u servisnej služby.

## Montáž

**Výrobok má nadmernú hmotnosť, preto je nevyhnutné, aby ho prenášali a inštalovali aspoň dve alebo viac osôb.**

Odsávač pary je vybavený upevňovacími klinmi vhodnými pre väčšinu typov stien/stropov. Jednako je nevyhnutné poradiť sa s kvalifikovaným technikom, aby vám schválil spôsobilosť materiálov na základe akého typu je stena/strop. Stena/strop musí byť dostatočne mohutná, aby udržala hmotnosť odsávača pary.

Ako dodatočné príslušenstvo je možné zakúpiť estetický komín, presvedčiť sa v asistenčnom stredisku, či model, ktorý ste obdržali toto umožňuje.

Odporúča sa, inštalovať odsávač pary po zakúpení komína kóli bezpečnému overeniu najvhodnejšej inštalácie.

## Činnosť





### Tlačidlo svetiel ON/OFF

Stlačením zapnete alebo vypnete osvetlenie varnej dosky.

Iba v niektorých modeloch:

Regulácia intenzity: So zapnutým svetlom stlačte a podržte stlačené na reguláciu intenzity svetla.

Regulácia odtieňov: So zapnutým svetlom

stlačte a podržte stlačené tlačidlá  a  na reguláciu odtieňov svetla.



### Tlačidlo výberu rýchlosti "BOOST"

**1. stlačenie** : pre nastavenie intenzívnej rýchlosti odsávania **"BOOST 1"**, po dobu **30 minút**

toto predĺžené načasovanie bolo koncipované tak, aby zaručilo užitočný čas na varenie s vysokým obsahom dymu

**Poznámka:** po 30 minútach sa digestor vráti na bežný sací výkon, ktorý bol nastavený predtým

**2. stlačenie** (z "BOOST 1" aktivovaného) : pre nastavenie intenzívnej rýchlosti odsávania **"BOOST 2"**, po dobu **7 minút**

**Poznámka:** po uplynutí 7 minút sa odsávač vráti na predchádzajúcu rýchlosť odsávania

**3. stlačenie** (z "BOOST 2" aktivovaný) : pre opustenie funkcie a vrátiť sa k predtým nastavenej rýchlosti.

**Poznámky:** tlačidlo pre predchádzajúcu nastavenú rýchlosť zostáva zasvietené počas fungovania BOOST



### Tlačidlo pre nastavenie rýchlosti 3

Stlačiť pre spustenie vysokej rýchlosti (sila nasávania)



### Tlačidlo pre nastavenie rýchlosti 2

Stlačiť pre spustenie strednej rýchlosti (sila nasávania)



### Tlačidlo pre nastavenie rýchlosti 1

Stlačiť pre spustenie nízkej rýchlosti (sila nasávania)



### Tlačidlo pre spustenie



Stlačením zatvoríte kryt a umožníte výber rýchlosti;



po stlačení tlačidla pri zapnutom motore, sa motor vypne

**Poznámka:** ak po 10 sekundách nie je aktivovaná žiadna funkcia, odsávač sa vypne.

## Indikátory sýtosti filtrov



V pravidelných intervaloch odsávač indikuje potrebu vykonať údržbu filtra.

Tlačidlá  a  zapnuté a pomaly blikajúce svetlo: vykonajte údržbu filtra tukov.

Tlačidlá  a  zapnuté a rýchlo blikajúce svetlo: vykonajte údržbu zápachového filtra.

**Poznámka:** Upozornenie na sýtosť filtra je viditeľné počas prvých 10 sekúnd po zapnutí odsávača

## Reset indikátorov nasýtenia filtrov:



Dlho stlačiť tlačidlá  a 

Tlačidlá rýchlo blikajú, aby sa potvrdilo, že došlo k vynulovaniu



## Aktivácia indikátora saturácie filtrov

**Poznámka:** táto operácia sa musí vykonať s vypnutým odsávačom.

## - Tukové filtre

Stlačiť tlačidlá  a  po dlhšiu dobu, aby sa funkcia aktivovala

tlačidlá sa rozsvietia pri **veľmi pomalom blikajúcom svetle**, čo naznačuje, že je možné aktivovať indikátor tukových filtrov

**Poznámka:** Stlačiť tlačidlá  a  pre aktivovanie alebo vypnutie

## - Zápachových filtrov

Stlačiť tlačidla "☀" a "I>>>" po dlhšiu dobu, aby sa funkcia aktivovala  
tlačidlá sa rozsvietia pri **rýchle blikajúcom svetle**, čo naznačuje, že je možné aktivovať indikátor zápachového filtra (za bežných podmienok vypnutom)

**Poznámka:** Stlačiť tlačidla "I" a "O" pre aktivovanie alebo vypnutie

## Údržba

### Čistenie

Pri čistení je treba použiť **VÝLUČNE** látku navlhčenú neutrálnymi tekutými čistiacimi prostriedkami.

**NEPOUŽÍVAJTE ŽIADNE NÁSTROJE ALEBO POMOCKY NA ČISTENIE. NEPOUŽÍVAJTE ALKOHOL!**

### Panel

#### Obr. 10-15

Obvodový odsávací panel musí byť vždy zatvorený, otvára sa len pri údržbe (napr. čistenie alebo výmena filtrov).

#### Doplňujúce informácie pre čistenie IBA panelu

Panel je vyrábaný v **CRISTALPLANT®**

Poznámka: pre ďalšie podrobnosti o materiáli **CRISTALPLANT®** a o výrobcovi, navštívte stránku [www.cristalplant.it](http://www.cristalplant.it)

## Údržba CRISTALPLANT®

### Bežná údržba

Starostlivosť o **CRISTALPLANT®** je jednoduchá a rýchla.

Povrch **CRISTALPLANT®** stačí vyčistiť mydlovou vodou alebo bežnými čistiacimi prostriedkami, ktoré odstraňujú väčšinu škvŕn a špiny, ktoré sa môžu usadzovať na povrchu.

Odporúčame predovšetkým gélové alebo abrazívne čistiace prostriedky a riadne opláchnutie povrchov, používajte brúsnu špongiu typu Scotch Brite® ako je uvedené na priloženej vzorke; týmto spôsobom zanecháte na materiáli pôvodný matný povrch, ktorým sa materiál **CRISTALPLANT®** vyznačuje.

#### Ako zabrániť poškodeniu

Povrch má dobrú odolnosť voči škvŕnám; preto neodporúčame používanie agresívnych chemických prostriedkov ako je aceton, trielín, silné kyseliny alebo zásady.

Niektoré látky, ako je napríklad farba, kozmetické prípravky a farbivá môžu pri dlhodobom kontakte s materiálom sfarbiť povrch materiálu **CRISTALPLANT®**, rovnako ako zapálená cigareta; sfarbenie možno odstrániť spôsobom uvedeným v odporúčaníach.

#### Odstánenie odolných škvŕn, škrabancov a popálenín

**CRISTALPLANT®** je materiál, ktorý je

homogénny po celej hrúbke, a preto je možná oprava povrchových poškodení, ako sú škrabance, popáleniny od cigarety a odolné škvŕny. Stačí dodržiavať tieto pokyny:

pri malých poškodeniach povrchu použijete brúsnu špongiu Scotch Brite® (registrovaná značka 3M) a bežný brúsny prostriedok. Zbrúste povrch poškodenej časti. Ak je poškodenie stále viditeľné, povrch zbrúste veľmi jemným brúsnym papierom.

#### Používajte:

Krémové alebo práškové čistiace prostriedky (ako sú CIF®, VIM® alebo podobné), ktoré obsahujú mikročastice, ktoré brúsia povrch. Je možné používať denaturovaný alkohol s obsahom etylu, ale venujte pozornosť správnejmu opláchnutiu povrchu.

#### Ne používajte:

Rozpúšťadlá ako aceton alebo trielín alebo agresívne chemické látky (kyselina chlorovodíková) a silné zásady (hydroxid sodný).

Priemyselné čistiace prostriedky alebo iné prostriedky, ktorých agresivita nie je známa vyskúšajte na časti, ktorá nie je viditeľná a následne ich naneste na viditeľné časti. Látky veľmi agresívne pre odtoky umývadiel. Rozpúšťadlá používané pri náteroch.

**Údržba častí zo skla, nerezovej ocele, plastov a ostatných častí, ktoré nie sú vyrobené z materiálu**

#### **CRISTALPLANT®**

Na čistenie používajte navlhčenú handričku a neutrálne tekuté prostriedky.

Ne používajte brúsne produkty. **NEPOUŽÍVAJTE ALKOHOL!**

**Upozornenie: pri nedodržíaní pokynov čistenia zariadenia a výmeny filtrov hrozí riziko vzniku požiarov. Odporúčame dodržiavanie uvedených pokynov.**

**Výrobca nenesie žiadnu zodpovednosť za prípadné poškodenie motora, požiar vzniknutý z dôvodu nesprávnej údržby alebo nedodržiania uvedených odporúčaní.**

## Protitukový filter

### Obr. 10-15

#### Údržuje častice tukov pochádzajúcich z varenia.

Musí byť čistený jedenkrát za mesiac (alebo keď upozorňovací systém nasýteľnosti filtrov – ak je s ním prísľušný model vybavený – upozorňuje túto nevyhnutnosť), neodráždivými čistiacimi prostriedkami ručne alebo v umývačke s nízkou teplotou vody a krátkym cyklusovým programom.

Umývaním v umývačke, protitukový filter sa môže odfarbiť, ale jeho filtračná charakteristika sa tým vôbec nezmení.

## **Uhoľný filter (iba pre filtračnú verziu)**

### **Obr. 14**

#### **Udržiava neprijemné zápachy pochádzajúce z varenia.**

Uhoľný filter môže byť umývaný každé dva mesiace v teplej vode s vhodnými čistiacimi prostriedkami alebo v umývačke nádob v 65°C (v prípade umývania v umývačke, uskutočniť kompletný cyklus umývania bez nádob vo vnútri).

Odobrať prebytočnú vodu bez poškodenia filtra, po čom ho vložiť do rúry na 10 minút v teplote 100°C, aby sa definitívne vysušil.

Vložku vymeniť každé tri roky a po každom, keď je plátno poškodené.

#### **• Montáž**

Dozađu na filter tukov, namontovať uhoľný filter a upevniť ho 4 tyčkami.

**Upozornenie!** Tyčky sú súčasťou výbavy uhoľného filtra a nie odsávača pary.

- Na odmontovanie filtra, vykonávať opačný postup.

## **Výmena žiaroviek**

Odsávač pary je vybavený systémom osvetlenia založenom na technológii LED.

Kontroly LED zaručujú optimálne osvetlenie, trvanie až 10 krát dlhšie ako tradičné žiarovky a umožňujú ušetriť 90% elektrickej energie.

Pre výmenu, obrátiť sa na technický servis.

Ezen kézikönyv utasításait szigorúan be kell tartani. Az itt feltüntetett utasítások be nem tartásából származó bármilyen hiba, kár vagy tüzesettel kapcsolatban a gyártó felelősséget nem vállal. A páraelszívó a főzési pára és füst elszívására szolgál, kizárólag háztartási használatra.

- Fontos, hogy ezt a kézikönyvet megőrizze, hogy bármikor tájékozódhasson belőle. Eladás, átadás vagy költözés esetén gondoskodjon arról, hogy a kézikönyv a terméket kísérje.
- Az útmutatásokat figyelmesen olvassa el: fontos tájékoztatások találhatók köztük a telepítésre, a használatra és a biztonságra vonatkozóan.
- Ne módosítsa a termék elektromos vagy mechanikai rendszerét, vagy a kivezető csöveket.
- A berendezés beszerelésének megkezdése előtt győződjön meg róla, hogy minden alkatrész sérülésmentes-e. Ellenkező esetben forduljon a viszonteladóhoz és ne szerelje fel a berendezést.

**Megjegyzés:** A „(\*)” jelzésű részek opcionális kiegészítők, amelyek csak az egyes modellek tartozékai, illetve olyan részek, amelyek nem részei a csomagnak, külön kell ezeket beszereznie.



### Figyelmeztetés

- Bármilyen tisztítási és karbantartási művelet megkezdése előtt, a készüléket le kell választani az elektromos hálózatról! Húzza ki a készülék villásdugóját, vagy áramtalanítsa a háztartási elosztódoboz főkapcsolóját lekapcsolva!
- Minden beszerelési és karbantartási munkálathoz használjon munkavédelmi kesztyűt!
- A készüléket 8 éven felüli gyerekek, valamint a csökkent fizikális, érzékszervi és szellemi képességekkel bíró személyek, illetve azok, akik nem rendelkeznek megfelelő tudással és tapasztalattal, kizárólag megfelelő felügyelet mellett használhatják, illetve abban az esetben, ha megfelelő útmutatást kaptak a készülék biztonságos használatát illetően és megértették a készülék használatával járó veszélyeket!
- Ne engedje, hogy a gyermekek játsszanak a készülékkel!

- A készülék tisztítását és karbantartását gyermekek csak felügyelet mellett végezhetik!

- Az elszívó más, gáz- vagy egyéb tüzelőanyagú készülékkel való egyidejű használata esetén biztosítani kell a helyiség megfelelő szellőzését!

- Az elszívót mind belül, mind kívül (LEGALÁBB HAVONTA EGYSZER) rendszeres gyakorisággal tisztítani kell!

- A kézikönyvben feltüntetett karbantartási utasításokat minden esetben tartsa be!

- Az elszívó tisztítási előírásainak, valamint a szűrők cseréjének és tisztításának figyelmen kívül hagyása tűzveszélyt okoz! Az elszívó alatt szigorúan tilos nyílt lángon készíteni ételt!

- Az izzó cseréjéhez kizárólag az e kézikönyv „karbantartás - izzó cseréje” c. részben megadott típusú izzót használjon!

A nyílt láng használata károsítja a szűrőket és tűzveszélyt okozhat, emiatt minden esetben kerülni kell a nyílt láng használatát!

Ne hagyja őrizetlenül a sütést, mert a túlhevült olaj meggyulladhat!

**FIGYELEM!** A főzőlap működése közben az elszívó hozzáférhető részei felforrósodhatnak!

- Ne csatlakoztassa a készüléket az elektromos hálózatra, amíg a beszerelést teljesen el nem végezte!

- A füstelvezetéshez szükséges műszaki és biztonsági intézkedéseket illetően, az illetékes helyi hatóságok vonatkozó rendeleteit szigorúan tartsa be!

- A keringetett levegőt nem szabad a gáz- vagy egyéb égéstermék üzemű készülékek füstjének elvezetéshez használt csőben szállítani!

- Ne használja az elszívót helytelenül felszerelt lámpával, illetve ne hagyja azt lámpa nélkül, mert áramütést okozhat!

- Soha ne használja az elszívót felszerelt rostély nélkül!

- Az elszívót SOHA ne használja tárolófelületként, hacsak az

ilyen célra való használata nincs egyértelműen jelezve!

- Beszereléshez kizárólag a készülékhez mellékelte csavarokat használja! Amennyiben a csavar nem része a csomagnak, ügyeljen a megfelelő típusú csavarok beszerezésére!
- A beszerelési útmutatóban feltüntetett, megfelelő hosszúságú csavarokat használjon!
- Kétség esetén kérjen tájékoztatást a szakszerviztől, vagy hasonló képesítésű személyzettől!

## ▲ FIGYELEM!

- A csavarok és rögzítő elemeknek nem az útmutató szerinti felhelyezése áramütés-veszélyt okozhat!
- Ne használja programozóval, időzítővel, különálló távirányítóval vagy bármilyen más olyan eszközzel, amelyek automatikusan kapcsol be.

A készüléken található jelzés megfelel az elektromos és elektronikus berendezések hulladékairól szóló 2012/19/EC európai irányelvben (WEEE) foglalt előírásoknak.

A hulladékká vált termék szabályszerű elhelyezésével Ön segít elkerülni a környezettel és az emberi egészséggel kapcsolatos azon esetleges negatív következményeket, amelyeket a termék nem megfelelő hulladékkezelése egyébként okozhatna.

A terméken vagy a termékhez mellékelte dokumentumokon feltüntetett



jelzés arra utal, hogy ez a termék nem kezelhető háztartási hulladékként. Ehelyett a terméket a villamos és elektronikus berendezések újrahasznosítását végző telephelyek valamelyikén kell leadni.

Kiselejtezőzskor a hulladéktárolásra vonatkozó helyi környezetvédelmi előírások szerint kell eljárni.

A termék kezelésével, hasznosításával és újrahasznosításával kapcsolatos bővebb tájékoztatásért forduljon a lakóhelye szerinti polgármesteri hivatalhoz, a háztartási hulladékok kezelését végző társasághoz vagy ahhoz a bolthoz, ahol a terméket vásárolta.

A berendezést a következő szabványoknak megfelelően tervezték, gyártották, és ellenőrizték:

- Biztonság: EN/IEC 60335-1; EN/IEC 60335-2-31, EN/IEC 62233.
- Teljesítmény: EN/IEC 61591; ISO 5167-1; ISO 5167-3; ISO 5168; EN/IEC 60704-1; EN/IEC 60704-2-13; EN/IEC 60704-3; ISO 3741; EN 50564; IEC 62301.
- Elektromágneses összeférhetőség EMC: EN 55014-1; CISPR 14-1; EN 55014-2; CISPR 14-2; EN/IEC 61000-3-2; EN/IEC 61000-3-3.

A megfelelő használatot és a környezetre gyakorolt káros hatás mérséklését elősegítő javaslatok: Az elszívót a minimum sebességen kapcsolja be akkor, amikor a főzést megkezdí, és hagyja néhány percig üzemelni még azt követően is, hogy a főzést befejezte. A berendezést csak akkor kapcsolja nagyobb sebességfokozatra, ha a főzés közben nagy mennyiségű füst vagy gőz keletkezik, és csak akkor használja az intenzív sebességet, ha arra ténylegesen

szükség van. Cserélje ki a szénzsűrőket akkor, amikor a berendezés jelzi ennek szükségességét, így biztosíthatja, hogy a készülék hatékonyan nyeli el a szagokat. A megfelelő szűrőképesség biztosítása érdekében cserélje ki a zsírszűrőt akkor, amikor a berendezés erre figyelmeztet. A hatékonyság növelése és a zajszint csökkentése érdekében tanácsos a jelen útmutató által megadott maximális csódtmérőket alkalmazni.

## Használat

Az elszívót úgy tervezték, hogy kivezetett üzemmódban a szabadba történő kibocsátással, vagy filteres, keringtetett üzemmódban működhesen.



### Beszívó

A gőzök kivezetése a gyűjtőkarimához rögzített elvezető csövön történik.

## ▲ FIGYELEM!

Kivezetőcső nincs a csomagban, külön kell azt megvennie. Az elvezetőcső átmérője az összekötő gyűrű átmérőjével azonos kell legyen

## ▲ FIGYELEM!

Amennyiben az elszívó szénfilteres, szükséges annak kiemelése.

Csatlakoztassa a páraelszívót a levegőkimenettel (csatlakozó karima) azonos átmérőjű kivezető csőhöz.

A kisebb átmérőjű cső használata az elszívás hatásfokának csökkenését és a készülék zajszintjének drasztikus növekedéséhez vezet.

Ezért ezzel kapcsolatban felelősséget nem vállalunk.

! Minimális hosszúságú csővezetékét használjon.

! A csővezeték a lehető legkevesebb hajlattal rendelkezzen (maximális hajlásszög: 90°).

! Kerülje a cső deformálódását.



### Szűrőverzió

Az elszívott levegő zsírtalanításra, majd szagtalanításra kerül, mielőtt a terembe visszaáramoltatásra kerülne. Az elszívó ilyen üzemmódban való használatához szükséges további, aktív szén alapú szűrőrendszer installálása.

Az elszívó motor nélküli modellek csak kivezetett változatban működnek és külső elszívó egységhez (ez nem jár a készülékhez) kell kötni őket.

A bekötési útmutató az elszívó egységhez van mellékelve.

## Felszerelés

A főzőkészülék felülete és a konyhai szagelszívó legalsó része közötti minimális távolság nem lehet kisebb, mint 40cm elektromos főzőlap, és 60cm gáz vagy vegyes tüzelésű főzőlap esetén.

Ha a gázfőzőlap beszerelési utasításában ennél nagyobb

távolság szerepel, azt kellfigyelembe venni.



## Villamos bekötés

A hálózati feszültségnek azonosnak kell lennie a konyhai páraelszívó belsejében elhelyezett műszaki adattáblán feltüntetett feszültséggel. Ha az elszívó rendelkezik villásdugóval, csatlakoztassa egy hozzáférhető helyen elhelyezett, az érvényben lévő szabványoknak megfelelő dugaszoló aljzathoz, akár a beszerelést követően is. Ha nem rendelkezik csatlakozódugóval (közvetlen csatlakozás a hálózathoz) vagy a dugaszoló aljzat nem hozzáférhető, szereljen fel egy szabványos, kétpólusú megszakítót akár a beszerelést követően is, amely III. túláram-kategória esetén biztosítja a hálózatról való teljes leválasztását, a telepítési szabályoknak megfelelően.

## FIGYELEM!

Mielőtt az elszívó áramkörét visszaköti a hálózatba és ellenőrzi, hogy az elszívó helyesen működik-e, mindig ellenőrizze azt is, hogy a hálózati vezeték beszerelése szabályos-e.

Az elszívó speciális kábellel rendelkezik, melynek sérülése esetén cseréjét kérije a szakszerviz szolgálatától.

## Felszerelés

**Nagy súlya miatt a készülék mozgatását és üzembe helyezését legalább két vagy több személynek kell végeznie.**

Az elszívót a legtöbb falhoz/mennyezethez alkalmas rögzítő tiplikkel láttuk el. Mindazonáltal szakembert kérdezzen meg arról, alkalmasak-e az anyagok az adott falhoz/mennyezethez. A falnak/mennyezetnek elegendően erősnek kell lennie, hogy az elszívó súlyát megtartsa.

Extra tartozékként megvásárolható egy esztétikus kürtő. Ellenőrizze a szerviznél, hogy az Ön birtokában lévő készülék alkalmas-e erre a lehetőségre.

Javasoljuk, hogy az elszívót csak azután szerelje fel, miután a kürtőt megvásárolta, hogy biztonsággal ellenőrizhesse a legalkalmasabb felszerelési módot.

## Működése



### Világítás BE/KI gomb

Nyomja meg a főzőlap világításának be- vagy kikapcsolásához.

Csak egyes modellek esetében:

Az intenzitás szabályozása: A fény intenzitásának szabályozásához nyomja meg a gombot és tartsa lenyomva, miközben a lámpa világít.

A színhőmérséklet szabályozása: A fény színhőmérsékletének szabályozásához

nyomja meg és tartsa lenyomva az  és

 gombokat, miközben a lámpa világít.



### "BOOST" sebesség választó gomb

**1. megnyomás** : a **30 percre** beállított, intenzív "BOOST 1" elszívó sebesség aktiválásához

ezt a tartós időzítést azért fejlesztették ki, hogy elegendő időt biztosítsanak a nagy füst tartalmú főzésekhez

**Megj.** : 30 perc elteltével az elszívó visszatér a korábban beállított elszívó sebességre

**2. megnyomás** (aktivált "BOOST 1"-ről) : az intenzív "BOOST 2", **7 percre** időzített elszívó sebesség aktiválásához

**Megjegyzés** : 7 perc után az elszívó visszatér a korábban beállított elszívó sebességre

**3. megnyomás** (aktivált "BOOST 2"-ről) : a funkcióból való kilépéshez, és a korábban beállított sebességre való visszatéréshez.

**Megj.** : a korábban beállított sebesség gomb a BOOST sebességek működése közben is világít



### 3. sebesség választó gomb

Nyomja meg a **magas** (elszívó) sebesség aktiválásához



### 2. sebesség választó gomb

Nyomja meg a **közepes** (elszívó) sebesség aktiválásához



### 1. sebesség választó gomb

Nyomja meg az **alacsony** (elszívó) sebesség aktiválásához



### Bekapcsolás gomb



Nyomja meg, hogy bekapcsolja az elszívót és lehetővé tegye a sebesség kiválasztását; ha bekapcsolt motor mellett lenyomva tartja, a motor kikapcsol

**Megjegyzés**: ha semmilyen funkció nem avatkozik be, az elszívó 10 másodperc után kikapcsol.

### Szűrő telítettség jelzők

Az elszívó rendszeres időközönként jelzi, hogy el kell végezni a szűrők karbantartását.

Nagyon lassan villogó  és  gombok : végezze el a zsírszűrők karbantartását.

Gyorsan villogó  és  gombok : végezze el a szagszűrők karbantartását.



**Megjegyzés:** A szűrők telítettségének jelzése az elszívó bekapcsolása után 10 másodpercig látható

### Szűrő telítettség jelzők rezetelése:

Hosszan nyomja meg a "☀️" és "▶▶▶" gombokat  
A gombok gyorsan villognak – megerősítve a rezetelés elvégzését

### Szűrők telítettség jelzőjének aktiválása

**Megj.:** ezt a műveletet kikapcsolt elszívó mellett kell elvégezni.

#### - Zsírészűrő

Hosszan nyomja meg a "☀️" és "▶▶▶" gombokat a funkció aktiválásához  
a gombok **nagyon lassan villogó fényel** felgyulladnak, jelezve, hogy aktiválni lehet a zsírészűrők jelzőjét

**Megjegyzés:** Nyomja meg a "▶" és "⊙" gombokat az aktiváláshoz vagy inaktíváláshoz

#### - Szagszűrő

Hosszan nyomja meg a "☀️" és "▶▶▶" gombokat a funkció aktiválásához  
a gombok **gyorsan villogó fényel** felgyulladnak, jelezve, hogy aktiválni lehet a szagszűrők jelzőjét (általában ki van iktatva)

**Megjegyzés:** Nyomja meg a "▶" és "⊙" gombokat az aktiváláshoz vagy inaktíváláshoz

## Karbantartás

### Tisztítás

A tisztításhoz **KIZÁRÓLAG** semleges folyékony mosószerrel átitatott nedves ruhát használjon. **A TISZTÍTÁSHOZ NINCS SZÜKSÉG SEMMILYEN ESZKÖZRE.** Kerülje a súrolószert tartalmazó mosószerek használatát. **NE HASZNÁLJON ALKOHOLT!**

### Panel

#### ábra 10-15

II A körbefutó elszívó panelt mindig zárva kell tartani, kizárólag az elszívó karbantartás (pl. tisztítás vagy a szűrők cseréje) esetén nyitható ki.

#### További információk a panel tisztításához

A panel **CRISTALPLANTBÓL**® készült.

Megjegyzés: Hogy többet tudhasson meg a **CRISTALPLANT**® anyagról és a gyártóról, keresse fel a [www.cristalplant.it](http://www.cristalplant.it) honlapot!

### A CRISTALPLANT® ápolása

#### Mindennapi ápolás

A **CRISTALPLANT**® ápolása egyszerű és gyors. A **CRISTALPLANT**® terméket elegendő szappanos vízzel,

vagy általános tisztítószerral lemosni a foltok többségének, illetve a felszínen lerakódó piszok eltávolítására. Különösen gél, vagy súrolószert használata javasolt dörzsis szivaccsal, mint amilyen a mellékelt "Scotch Brite®" minta; így az eredeti matt bevonat, mely a **CRISTALPLANT**® egyedi jellemzője, jól karbantartható.

### Sérülések megelőzése

A felület foltoknak jól ellenáll; mindezek ellenére javasolt agresszív vegyi termékek használata, mint például az acetont, triklór-etilén, erős savak és lúgok. Néhány anyag, mint a tinta, kozmetikumok és festékanyagok a felülettel való tartós érintkezése elszíneződést okozhat a **CRISTALPLANT**® felületén, ugyanígy az égő cigaretta is; azonban az alábbi utasításokat követve mindezek eltávolíthatóak.

### Makacs foltok, karcolások és égésnyomok eltüntetése

A **CRISTALPLANT**® vastagsága teljesen homogén, így a felszíni agresszió nyomai, mint a karcolások, cigaretta égésnyomok és makacs foltok kijavíthatóak ezen egyszerű útmutatást követve visszaadva a felület eredeti szépségét: kisebb sérülések esetén Scotch Brite® (a 3M bejegyzett védjegye) dörzsis szivacs és általános súrolószert használatával. A sérült részen dörzsölje át a felületet. Ha a hiba még mindig látható, simítsa át a felületet nagyon finom szemcsés csiszolópapírral.

### Használjon:

Krém-, vagy porállagú tisztítószert (mint a CIF® , VIM® vagy hasonlóak), melyek a felületet lecsiszoló mikroszemcséket tartalmaznak. Denaturált szesz használata megengedett, ügyelve arra, hogy a felületet alaposan le kell öblíteni.

### Ne használjon:

Oldószereket, mint acetont, vagy a triklór-etilén és más, agresszív vegyi anyagokat, valamint erős savakat (sósav...) és erős lúgokat (nátrium-hidroxid...). Ipari tisztítószereket, vagy más olyan anyagokat, melyek maró hatása nem ismert. Ez esetben javasolt próbát végezni egy nem látható helyen, s csak ezután használni a terméket nagyobb felületen. Lefolyó tisztítására használt igen agresszív anyagokat. Festékekhez használt oldószereket.

### Az üveg, acél, műanyag és minden más, nem

#### **CRISTALPLANT**® anyagból készült részek ápolása

Tisztításhoz használjon folyékony, semleges mosószerrel átitatott rongyot.

Súrolószert használatát kerülje. **NE HASZNÁLJON ALKOHOLT!**

**Figyelem!** A berendezés tisztításának és a szűrőcsere szabályainak figyelmen kívül hagyása tűzkárokat okozhat! Ajánljuk a javasolt útmutatások betartását.

A nem megfelelő karbantartás, vagy a fenti figyelmeztetéseket figyelmen kívül hagyása miatt a

motorban esetlegesen bekövetkező károkért, tűzkárért a gyártó felelősséget nem vállal.

## Zsírszűrő filter

ábra 10-15

**Visszatartja a főzésből eredő zsírrészecskéket.**

Havonta egyszer (vagy amikor a filter telítődésjelző rendszere - ha a megvásárolt modell rendelkezik ilyenrel - jelzi, hogy szükség van rá) nem agresszív tisztítószerrel, kézzel vagy mosogatógépben, alacsony hőfokon és rövid ciklussal el kell mosogatni.

Mosogatógépben történő mosogatás a zsírszűrő elszíneződését okozhatja, de ez nem változtat hatékonyságán.

## Szénfilter (csak keringtetett változat esetén)

ábra 14

**Magában tartja a főzésből származó kellemetlen szagokat.**

A szénfiltert kéthavonta ki lehet mosni meleg víz és megfelelő mosószer segítségével, vagy mosogatógépben 65°C hőfokon (mosogatógépben történő mosogatás esetén futtasson le egy teljes mosogatási ciklust, de más edény ne legyen a gépben).

A filter károsítása nélkül távolítsa el a fölösleges vizet, majd helyezze 10 percre a sütőbe 100°C hőmérsékleten, ezzel teljesen kiszáritja.

A filterpaplant 3 évenként kell újra cserélni, valamint bármikor, ha megsérül.

### • Szerelés

Szerelje fel a szénszűrőt a zsírszűrő hátuljára, és rögzítse 4 pálcával.

**Figyelem!** A pálcá a szénszűrő csomagjában található, nem a páraelszívóban.

- A szűrő leszereléséhez ugyanezt ellenkező sorrendben végezze el.

## Égőcsere

Az elszívó LED technológiára épülő világítási rendszerrel van felszerelve.

A LEDEK optimális megvilágítást biztosítanak, a hagyományos lámpák élettartamánál 10-szer nagyobb élettartammal rendelkeznek, mindemellett 90%-os elektromos energia megtakarítást tesznek lehetővé.

Izzócsere esetén forduljon a szakszervízhez.

Придържайте се стриктно към тук посочените инструкции. Фирмата не носи отговорност за евентуални неизправности, повреди или възпламеняване на уреда, възникнали в резултат на неспазване на инструкциите в настоящото упътване. Аспираторът е проектиран за аспириране на дима и парата, които се отделят при готвене, и е предназначен само за битова употреба.

- Съветваме Ви да съхранявате настоящото упътване за да може да го използвате във всеки един момент. При продажба, отдаване под наем или преместване, упътването за употреба трябва да остане заедно с продукта.
- Прочетете внимателно инструкциите! Те съдържат важна информация относно инсталирането, употребата и мерките за безопасност.
- Забранено е нанасянето на електрически или механически изменения върху продукта и върху въздуховодните тръби!
- Преди да пристъпите към инсталирането на уреда, уверете се, че няма увредени части. Ако има такива, свържете се с търговския представител и не пристъпвайте към инсталиране.

**Забележка:** Частите, отбелязани със символа “(\*)” са опция и се доставят само с някои модели или трябва да бъдат закупени отделно.



### Предупреждения

- Преди каквато и да било операция, свързана с почистването или поддръжката, изключете аспиратора от ел. мрежата, като извадите щепсела от контакта или изключите главния прекъсвач в жилището.
- При извършване на всички операции свързани с инсталирането и поддръжката, използвайте работни ръкавици.
- Уредът може да бъде използван от деца на възраст не по-ниска от 8 години и от лица с ограничени физически, сетивни или умствени възможности или хора без опит или необходимите познания, но при условие че са под наблюдение или след като са получили необходимите инструкции за безопасно използване на уреда и свързаните с него опасности.

- Не позволявайте на децата да си играят с уреда!

- Почистването и поддръжката не трябва да се извършва от деца без наблюдението на възрастен.

- Помещението трябва да разполага с достатъчна вентилация когато аспираторът се използва едновременно с други уреди на газ или друг вид гориво.

- Аспираторът трябва да се почиства често както отвътре така и отвън (ПОНЕ ВЕДНЪЖ В МЕСЕЦА).

- Придържайте се към инструкциите посочени в наръчника за поддръжка!

- Неспазването на инструкциите за почистване на аспиратора и за подмяна и почистване на филтрите води до риск от пожар.

- Строго забранено е приготвянето на ястия фламбе под аспиратора.

- За да подмените лампите, използвайте само тези, които са посочени в раздел „Поддръжка/подмяна на лампите“, както е посочено в настоящия наръчник за експлоатация.

Използването на открит пламък е вредно за филтрите и може да предизвика пожар, затова трябва на всяка цена да се избягва.

Приготвянето на пържени храни трябва да се извършва под наблюдение, тъй като сгорещеното олио може да се възпламени.

**ВНИМАНИЕ:** Когато готварският плот работи, достъпните части на аспиратора могат да се нагорещат.

- Не свързвайте уреда към ел. мрежата докато не сте приключили окончателно с монтажа.

- Що се отнася до техническите размери и мерките за безопасност, които трябва да предприемете за

отвеждането на димните газове навън, Ви препоръчваме да се придържате стриктно към правилата, предвидени в регламентите на компетентните местни власти.

- Аспирираният въздух не трябва да се насочва към тръбопроводите, които се използват за отвеждане на димните газове, отделящи се при използването на уреди работещи с газ или друг вид гориво.

- Не използвайте и не оставяйте аспиратора без правилно монтирани лампички поради евентуален риск от токов удар.

- Никога не използвайте аспиратора без правилно монтирана решетка!

- Аспираторът не трябва НИКОГА да се използва като опорен плот освен ако това не е специално указано.

- При монтажа използвайте само фиксиращите болтове, които са доставени заедно с уреда или ако няма такива, закупете подходящи болтове.

- Използвайте болтове с подходяща дължина, както е посочено в наръчника за инсталиране.

- При наличие на съмнения, моля свържете се с оторизирания сервиз за техническо обслужване или квалифициран персонал.

## ВНИМАНИЕ!

- Неинсталирането на болтовете и механизмите за фиксиране в съответствие с настоящите инструкции може да доведе до рискове от електрическо естество.
- Не използвайте с програматор, таймер, отделно дистанционно управление или каквото и да е друго устройство, което се активира автоматично.

Този уред отговаря на изискванията на :

- Европейската директива 2012/19/EC

- Waste Electrical and Electronic Equipment (WEEE).

Уверявайки се, че този уред ще бъде рециклиран по подобаващият за това начин, Вие допринасяте за опазването на околната среда и вашето здраве.



Символът  върху уреда или в придружаващата го документация посочва, че този продукт не трябва да бъде считан за домашен отпадък, а трябва да бъде предаден в специално предназначения за това пунктове за рециклиране на електрическа и електронна техника. Придържайте се към местните нормативи за преработка на отпадъци. За по-подробна информация във връзка с предаването, събирането и рециклирането на този продукт ви съветваме да се обърнете към компетентните местни служби, службите за събиране на домашни отпадъци или магазинът, в който сте закупили този ел. уред.

Уредът е проектиран, тестван и произведен в съответствие с:

- Безопасност: EN/IEC 60335-1; EN/IEC 60335-2-31, EN/IEC 62233.

- Работни характеристики: EN/IEC 61591; ISO 5167-1; ISO

5167-3; ISO 5168; EN/IEC 60704-1; EN/IEC 60704-2-13; EN/IEC 60704-3; ISO 3741; EN 50564; IEC 62301.

- EMC - Електромагнитна съвместимост: EN 55014-1; CISPR 14-1; EN 55014-2; CISPR 14-2; EN/IEC 61000-3-2; EN/IEC 61000-3-3.

Предложения за правилна употреба, за да се намали въздействието върху околната среда: Включете (ON) аспиратора на минимална скорост, когато започнете да готвите и го оставете да работи няколко минути след приключване на готвенето. Увеличавайте скоростта само в случай на голямо количество дим и пари и използвайте увеличените скорости само в екстремни ситуации. Сменяйте филтъра/филтрите с активен въглен, когато е необходимо, за да поддържате добра ефективност на намаляване на миризмата. Почиствайте филтъра/филтрите за мазнини, когато е необходимо, за да поддържате добра ефективност на филтъра за мазнините. Използвайте максималния ефективност на системата за отвеждане на въздуха, посочен в това ръководство за оптимизиране на ефективността и за намаляване на шума.

## Употреба

Аспираторът има следното предназначение: всмуква и отвежда навън или филтрира въздуха, като едновременно с това го рециклира.



### Версия с аспирация

Парата се отвежда навън посредством въздуховодна тръба свързана със съединителния фланец.

## ВНИМАНИЕ!

Въздуховодната тръба не е включена към аксесоарите и трябва да бъде закупена отделно.

Диаметърът на въздуховодната тръба трябва да отговаря на диаметъра на съединителния пръстен.

## ВНИМАНИЕ!

Ако аспираторът е снабден с филтри с активен въглен, въпросните трябва да бъдат отстранени.

Свържете аспиратора към въздуховодни тръби и отвори в стената. Диаметърът на тръбите трябва да съответства на диаметъра на съединителния фланец за отвеждане на въздуха.

Свързването към въздуховодни тръби и отвори с по-малък диаметър намалява капацитета на аспириране и увеличава значително шума по време на работа.

В тези случаи фирмата не поема никаква отговорност.

- ! Използвайте тръба с необходимата дължина.

- ! Използвайте тръба с възможно най-малко тръбни колена (с максимален ъгъл на извивка: 90°).

- ! Не променяйте рязко сечението на тръбите!



## Версия с филтриране

Аспирираният въздух се пречиства и освежава преди да влезе отново в обръщение в помещението. За да използвате аспиратора в този вариант на работа трябва да инсталирате допълнителна филтрираща система на базата на филтри с активен въглен.

Моделите без аспириращ мотор са предназначени за работа само във вариант на аспирираща версия и трябва да бъдат свързани към периферно аспириращо звено, което се закупува отделно.

Инструкциите за свързване се доставят заедно с периферното аспириращо звено.

## Монтиране

Минималното разстояние между повърхността, на която се поставят съдовете за готвене и най-ниската част на кухненския аспиратор, трябва да бъде не по-малко от 40cm в случай на електрически печки и не по-малко от 60cm, в случай на газови или комбинирани печки.

Ако в инструкциите на газовия уред за готвене е посочено по-голямо разстояние, то трябва да се има предвид.



### Ел. връзка

Напрежението в ел.мрежата трябва да отговаря на напрежението, което е посочено върху етикета с данните за аспиратора, поставен от вътрешната му страна. Ако е снабден с щепсел свържете аспиратора към контакт, съответстващ на действащите норми и намиращ се на лесно достъпно място дори и след приключване на монтажа. Ако не е снабден с щепсел (директно свързване към мрежата), или щепселът не е на достъпно място след приключване на монтажа, използвайте двуполусен прекъсвач според нормите, така че да се осигури пълно изключване на мрежата при свърхнапрежение III, в съответствие с правилата за монтиране.

## ВНИМАНИЕ!

Преди да свържете отново аспиратора към мрежата и да проверите дали функционира правилно, проверете дали кабелът е монтиран както трябва.

Аспираторът е снабден със специален кабел за захранване; в случай, че кабелът бъде увреден обърнете се към гаранционния сервиз за да получите нов.

## Монтаж

Уред с много голямо тегло **G** преместването и инсталирането на аспиратора трябва да се извършва от най**G**малко двама души.

При все това, Ви препоръчваме да се посъветвате с квалифициран техник, за да сте сигурни, че доставените аксесоари са подходящи за целта. Стената, съответно таванът, трябва да бъдат достатъчно стабилни за да издържат на натоварването.

Като допълнителен аксесоар към някои модели съществува възможност за закупуване на естетичен панел. Проверете заедно с оторизирания дистрибутор дали за избрания от Вас модел е предвидена тази опция.

Съветваме Ви да инсталирате аспиратора след като сте закупили естетичния панел за да изберете най-удачния вариант на монтиране.

## Начин на употреба





### Бутон ON/OFF светлина

Натиснете за включване или изключване на осветлението на плота за готвене.

Само някои модели:

Регулиране на интензитета: При запалена лампа, натиснете и задръжте натиснат за да регулирате интензивността на светлината.

Регулиране на тоналността: При запалена лампа, натиснете и задръжте

натиснати бутоните "" и "

за да регулирате интензивността на светлината.



### Бутон за избор на скорост "BOOST"

**1° натискане** : за активиране на скоростта на интензивна аспирация **"BOOST 1"**, темпоризирана за **30 минути**

тази удължена темпоризация е създадена за да гарантира едно време, полезно за готвене с високо съдържание на дим

**Забележка:** след изтичане на 30 минути, аспираторът ще се върне към предварително зададената скорост на аспирация

**2° натискане** (от "BOOST 1" активиран) : за активиране на скоростта на интензивна аспирация **"BOOST 2"**, темпоризирана за **7 минути**

**Забележка** : след изтичане на 7 минути аспираторът ще се върне към предходно зададената скорост на аспирация

**3° натискане** (от "BOOST 2" активиран) : за излизане от функцията, за излизане от функцията, върнете се към предходно зададената скорост.

**Забележка:** бутонът на предходно

зададената скорост остава светец по време на функционирането на BOOST



### Бутон за избор на скорост 3

Натиснете за активиране на скоростта (мощност на аспирация) **висока**



### Бутон за избор на скорост 2

Натиснете за активиране на скоростта (мощност на аспирация) **умерена**



### Бутон за избор на скорост 1

Натиснете за активиране на скоростта (мощност на аспирация) **ниска**



### Бутон включване

Натиснете за включване на аспиратора и за да бъде възможен избора на скорост;

ако бъде натиснат при включен мотор, моторът се изключва

**Забележка:** ако не бъде извършена намеса върху нито една функция след 10 секунди аспираторът се изключва.

## Индикатори за Запушване на филтри

На редовни интервали аспираторът сигнализира необходимостта да се извърши поддръжка на филтрите.

Бутони "☀" и "▶▶" включени с много бавна мигаща светлина : извършете поддръжка на масления филтър.

Бутони "☀" и "▶▶" включени с бърза мигаща светлина : извършете поддръжка на филтъра за миризми.

**Забележка:** Сигнализацията за запушване на филтрите е видима за първите 10 секунди от включването на аспиратора

## Ресет на индикатори за запушване на филтри:

Натиснете продължително бутоните "☀" и "▶▶" Бутоните мигат бързо за потвърждение на настъпил ресет

## Активиране на индикатори за запушване на филтри

**Забележка:** тази аспирация се извършва при изключен аспиратор.

## - Маслен филтър

Натиснете бутоните "☀" и "▶▶" продължително за активиране на функцията

бутоните светват с **много бавна мигаща светлина**, за да покажат, че може да бъде активиран индикатора на масления филтър

**Забележка:** Натиснете бутоните "▶" и "○" активирани или деактивирани

## - Филтър за миризми

Натиснете бутоните "☀" и "▶▶" продължително за активиране на функцията

бутоните светват с **бързо мигаща светлина**, за да покажат, че може да бъде активиран индикатора на филтъра за миризми (обикновено деактивиран)

**Забележка:** Натиснете бутоните "▶" и "○" активирани или деактивирани

## Поддръжка

### Почистване

За почистването използвайте **ЕДИНСТВЕНО** кърпа, навлажнена с неутрални течни почистващи препарати. **НЕ ИЗПОЛЗВАЙТЕ ИНСТРУМЕНТИ ИЛИ ПРИБОРИ ЗА ПОЧИСТВАНЕ!**

Избягвайте препарати, които съдържат абразивни частици. **НЕ ИЗПОЛЗВАЙТЕ СПИРТ!**

### Панел

#### Фиг. 10-15

Периметралният аспиращ панел трябва да бъде винаги затворен и да се отваря само при извършване на поддръжка (например при Почистване или подмяна на филтрите).

**Допълнителна информация CAMO за почистване на панела**

Панелът е произведен от **CRISTALPLANT®**

Бележка: за по-подробна информация относно материала **CRISTALPLANT®** и производителя, моля посетете интернет сайта [www.cristalplant.it](http://www.cristalplant.it)

## Поддръжка на CRISTALPLANT®

### Ежедневна поддръжка

Грижете за **CRISTALPLANT®** са лесни и бързи.

Достатъчно е да почистите **CRISTALPLANT®** със сапунена вода или обикновен почистващ препарат, за да отстраните по-голямата част от петната и замърсяванията, които могат да се наслоят върху повърхността. В частност се препоръчват гелове или абразивни почистващи препарати, които притежават свойството да почистват добре повърхността. Използвайте абразивни гъбички от типа "Scotch Brite®" като приложената мостра. По този начин ще се поддържа оригиналният грапав финиш, което е и основната характеристика на **CRISTALPLANT®**

### Как да избегнем увреждания

Като цяло повърхността е устойчива на петна, но въпреки това Ви съветваме да избягвате употребата на агресивни химични продукти като ацетон, трихлоретилен, киселини и силни основи. Някои вещества, като мастило, козметични продукти и бои,

в резултат на продължителен контакт с материала, могат да доведат до оцветяване на повърхността на CRISTALPLANT®, същото нещо важи и за цигарите, но всичко това може да бъде отстранено следвайки по-долу посочените съвети.

#### **Отстраняване на упорити петна, драскотини и изгаряния**

**CRISTALPLANT®** представлява хомогенен материал по цялата му дебелина и следователно повърхностните увреждания като драскотини, изгаряния от цигари и упорити петна могат да бъдат отстранени, възстановявайки оригиналната красота на повърхността, просто следвайки следните съвети: при дребни увреждания е възможно да се възстанови повърхността използвайки абразивна гъбичка Scotch Brite® (регистрирана марка 3M) и обикновен абразивен почистващ препарат. Търкайте по увредената повърхност без да натискате. Ако дефектът е все още видим, търкайте с много фина абразивна хартия.

#### **Използвайте:**

Кремообразни или прахообразни почистващи препарати (като CIF®, VIM® и др. подобни), които съдържат микрочастици, които абразират повърхността. Денатурираният етилов алкохол може да бъде използван, ако внимавате да изплакнете добре повърхността.

#### **Не използвайте:**

Разтворители като ацетон или трихлоретилен и други агресивни химични вещества като силни киселини (солна киселина...) и силни основи (сода каустик...). Индустриални почистващи препарати и други такива с неизвестна агресивност: препоръчваме Ви преди да ги нанесете върху цялата повърхност, да пробвате на скрито място. Не използвайте силно агресивни препарати за отпушване на мивки и разтворители, които се използват при боядисване.

#### **Поддръжка на стъклени, стоманени и пластмасови части и на всички материали, различни от**

#### **CRISTALPLANT®**

Използвайте навлажнена кърпа с неутрални течни почистващи препарати.

Избягвайте употребата на продукти съдържащи абразивни частици. **НЕ ПОЧИСТВАЙТЕ СЪС СПИРТ!**

**Внимание: Неспазването на нормите за почистване на уреда и за подмяна на филтрите води до опасност от пожар. Съветваме Ви да се придържате към тук посочените инструкции.**

Фирмата не поема никаква отговорност за евентуални щети по мотора или пожари, възникнали в резултат на неправилна поддръжка или неспазване на въпросните предупреждения.

#### **Филтър за мазини**

##### **Фиг. 10-15**

#### **Филтърът задържа мазните частици, отделени при готвене.**

Да се почиства веднъж месечно или когато индикаторът за пренасищане на филтрите го показва (разбира се в случай, че моделът, който сте закупили е снабден с такъв индикатор).

Използвайте не много силни миялни препарати и почиствайте ръчно или в съдомиялна машина, но на ниска температура и кратък режим на измиване.

При миене на металния филтър за мазнините в съдомиялната машина е възможно той да се обезцвети, но това по никакъв случай не намалява възможностите му за филтриране.

#### **Филтър с активен въглен (само за филтрираща версия)**

##### **Фиг. 14**

#### **Задържа неприятните миризми, които се отделят при пържене.**

Филтърът с активен въглен може да бъде почистван на всеки два месеца. Мие се с топла вода и подходящи препарати или в съдомиялна машина на 65°C (в този случай трябва да изпълните режима на измиване докрай и в съдомиялната машина не трябва да има други съдове).

Подсушете внимателно филтъра, след което го поставете във фурната за около 10 минути на 100°C.

Текстилните възглавнички на филтъра трябва да се подменят на всеки три години или ако повърхността им е увредена.

#### **• Монтиране**

Монтирайте филтъра с активен въглен зад филтъра за мазнините. Застопорете с 4 щифта.

**Внимание!** Щифтовете влизат към аксесоарите на филтъра с активен въглен а не към тези на аспиратора.

- За да разглобите филтъра с активен въглен изпълнете операцията в обратен ред.

#### **Подмяна на ел. крушки**

Аспираторът разполага с осветителна система със СВЕТОДИОДИ.

СВЕТОДИОДИТЕ гарантират оптимално осветление, до 10 пъти по-силно от традиционните лампи и позволяват 90% икономия на електроенергия.

За подмяна се обърнете към сервиза за техническо обслужване.

**Urmăriți îndeaproape instrucțiunile conținute în acest manual.** Producătorul își declină orice responsabilitate în cazul daunelor sau incendiilor provocate aparatului și derivate dintr-o utilizare incorectă și din nerespectarea instrucțiunilor conținute în acest manual. Hota a fost proiectată pentru aspirarea gazelor arse și vaporilor rezultați în urma gătirii alimentelor și este destinată doar utilizării casnice.

- Este important să păstrați acest manual pentru a-l putea consulta în orice moment. În caz de vânzare, cesiune sau mutare, asigurați-vă că acesta rămâne împreună cu produsul.
- Citiți cu atenție instrucțiunile: există informații importante privind instalarea, utilizarea și siguranța.
- Nu efectuați modificări de tip electric sau mecanic asupra produsului sau asupra țevilor de evacuare.
- Înainte de instalarea aparatului, verificați dacă toate componentele nu sunt deteriorate. În caz contrar, contactați furnizorul și nu continuați cu instalarea.

**Observație:** Elementele marcate cu simbolul „(\*)” sunt accesorii opționale furnizate doar pentru anumite modele sau care nu sunt prevăzute și trebuie cumpărate.

### **Avertismente**

- Înainte de orice operațiune de curățare sau de întreținere, deconectați hota de la rețea prin scoaterea ștecherului sau deconectați sursa de alimentare cu energie.
- Purtați întotdeauna mănuși de lucru pentru toate operațiunile de instalare și întreținere.
- Acest aparat poate fi folosit de copii cu vârsta peste 8 ani și persoane cu capacități fizice, senzoriale sau mentale reduse sau lipsite de experiență și cunoștințe, dacă sunt sub supraveghere și au fost instruite cu privire la utilizarea aparatului în condiții de siguranță și înțeleg riscurile implicate.
- Copiiiilor nu trebuie să li se permită să manipuleze comenzile sau să se joace cu aparatul.
- Curățarea și întreținerea nu se face de către copii fără supraveghere.
- Locul în care este instalat aparatul trebuie să fie ventilat suficient, în cazul în care hota de bucătărie se utilizează

împreună cu alte dispozitive de ardere a gazelor sau a altor combustibili.

- Hota trebuie să fie curățată în mod regulat atât în interior cât și în exterior (cel puțin o dată pe lună).
- Trebuie să se respecte în mod expres ceea ce este indicat în Instrucțiunile de întreținere.
- Defectarea capotei de curățare a aparatului, schimbarea și curățarea filtrelor poate provoca incendii.
- Gătirea alimentelor cu foc cu flacără direct sub hotă este strict interzisă.
- Pentru înlocuirea becurilor, utilizați numai tipul de becuri indicat în secțiunea **Întreținere/Înlocuirea becurilor** din acest manual.

Utilizarea flăcării este dăunătoare filtrelor și poate provoca risc de incendiu; prin urmare, trebuie evitată în orice situație. Orice prăjire trebuie să se facă cu grijă, pentru a se asigura că uleiul nu se supraîncălzește și aprinde.

**AVERTISMENT:** Părțile accesibile ale hotei pot deveni fierbinti pe durata utilizării.

- Nu conectați aparatul la rețeaua electrică până când instalarea este până când instalarea nu este complet terminată.
- În ceea ce privește măsurile tehnice și de siguranță care trebuie adoptate pentru evacuarea fumului, este important să se urmărească îndeaproape normele locale.
- Sistemul de evacuare a fumului pentru acest aparat nu trebuie să fie conectat la nici un sistem de ventilație existent care este folosit în alte scopuri, cum ar fi evacuarea gazelor de ardere rezultate de la aparatele consumatoare de gaz sau alți combustibili.
- Nu folosiți și nu lăsați hota fără bec montat corect din cauza riscului de electrocutare.
- Nu folosiți niciodată hota fără ca aceasta să aibă grilele montate în mod eficient.
- Hota nu trebuie utilizată NICIODATĂ ca suprafață de sprijin dacă acest lucru nu este precizat în mod expres.
- Folosiți numai șuruburile de fixare furnizate împreună cu produsul pentru instalare sau, în cazul în care nu sunt incluse, achiziționați tipul corespunzător de șuruburi.



- Utilizați lungimea corectă pentru șuruburile identificate în Ghidul de instalare.
- În caz de incertitudine, consultați un centru de asistență service autorizat sau o persoană cu calificare corespunzătoare.

## ⚠️ ATENȚIE!

- Neinstalarea șuruburilor sau a dispozitivului de fixare în conformitate cu aceste instrucțiuni poate duce la pericolul de natură electrică.
- Nu utilizați cu un temporizator, timer, o telecomandă separată sau orice alt dispozitiv care este activat automat.

Acest aparat este marcat în conformitate cu Directiva Europeană 2012/19/EC referitoare la Deșeurile de Echipament Electric și Electronic (WEEE).

Asigurându-vă că acest produs este eliminat în mod corect, contribuiți la prevenirea potențialelor consecințe negative asupra mediului înconjurător și sănătății persoanelor, consecințe care ar putea fi provocate de aruncarea necorespunzătoare la gunoi a acestui produs.



Simbolul  de pe produs, sau de pe documentele care însoțesc produsul, indică faptul că acesta nu poate fi aruncat împreună cu deșeurile menajere. Trebuie predat la punctul de colectare corespunzător, pentru reciclarea echipamentului electric și electronic.

Aruncarea la gunoi a aparatului trebuie făcută în conformitate cu normele locale pentru eliminarea deșeurilor.

Pentru informații mai detaliate privind eliminarea, valorificarea și reciclarea acestui produs, vă rugăm să contactați administrația locală, serviciul de eliminare a deșeurilor menajere sau magazinul de unde ați cumpărat produsul.

Aparat proiectat, testat și fabricat în conformitate cu:

- Siguranță: EN/IEC 60335-1; EN/IEC 60335-2-31, EN/IEC 62233.
- Randament: EN/IEC 61591; ISO 5167-1; ISO 5167-3; ISO 5168; EN/IEC 60704-1; EN/IEC 60704-2-13; EN/IEC 60704-3; ISO 3741; EN 50564; IEC 62301.
- EMC: EN 55014-1; CISPR 14-1; EN 55014-2; CISPR 14-2; EN/IEC 61000-3-2; EN/IEC 61000-3-3.

Recomandări pentru o utilizare corespunzătoare în scopul reducerii impactului asupra mediului: Când începeți să gătiți, porniți hota la viteză minimă și lăsați-o să funcționeze timp câteva minute după ce ați terminat de gătit. Măriți viteza în cazul cantităților mari de fum sau vapori și utilizați viteza/ele sportivă/e doar în cazuri extreme. Înlocuiți filtrul/ele de carbon, atunci când este necesar, pentru a menține o eficiență optimă de reducere a mirosului. Curățați filtrul/ele de grăsime, atunci când este necesar, pentru a menține o eficiență optimă a filtrului. Utilizați diametrul maxim al sistemului de conducte indicat în acest manual pentru a optimiza eficiența și pentru a reduce la minimum nivelul de zgomot.

## Utilizarea

Hota a fost realizată pentru a fi utilizată în versiunea aspirantă cu evacuare externă sau în versiunea filtrantă cu recirculare internă.



### Versiunea aspirare

Vaporii sunt evacuați către exterior prin intermediul unui tub de evacuare fixat la flanșa de racord.

## ⚠️ ATENȚIE!

Tubul de evacuare nu se furnizează din dotare; acesta trebuie achiziționat.

Diametrul tubului de evacuare trebuie să fie echivalent cu diametrul inelului de conexiune.

## ⚠️ ATENȚIE!

Dacă hota este prevăzută cu filtre de carbon, acestea trebuie să fie scoase.

Racordați hota la cablurile și orificiile de evacuare prin perete cu diametru egal cu ieșirea aerului (flanșa de record).

Utilizarea tuburilor și orificiilor de evacuare la perete cu diametrul mai mic va determina o diminuare a prestațiilor de aspirare și o creștere drastică a zgomotului.

Se declină însă orice responsabilitate în acest sens.

! Folosiți un tub de lungime minimă indispensabilă.

! Folosiți un tub cu un număr cât mai mic de curbe posibil (unghiul maxim al curbei: 90°).

! Evitați schimbările drastice de secțiune ale tubului.



### Versiunea cu filtrare

Aerul aspirat va fi degresat și dezodorizat înainte de a fi reintrodus în cameră. Pentru a utiliza hota în această versiune este necesar să instalați un sistem de filtrare suplimentar pe bază de carbon activ.

Modelele care nu sunt prevăzute cu motor de aspirare, funcționează numai în versiune aspirantă și trebuie conectate la o unitate periferică de aspirare (*care nu este în dotare*).

Instrucțiunile pentru sistemul de racordare sunt furnizate cu unitatea periferică de aspirare.

## Instalarea

Distanța minimă între suprafața suportului recipientelor pe dispozitivul de gătit și partea de jos a hotei nu trebuie să fie mai mică de 40cm în cazul mașinilor de gătit electrice și de 60cm în cazul mașinilor de gătit cu gaz sau mixte.

Dacă instrucțiunile dispozitivului de gătit cu gaz specifică o distanță mai mare, este necesar să țineți cont de aceasta.



### Conexarea Electrică

Tensiunea din rețea trebuie să corespundă cu tensiunea la care se referă eticheta situată în interiorul hotei. Dacă este prevăzută cu ștecher conectați hota la o priză conform cu normele în vigoare, poziționată într-o zonă accesibilă și după

instalare. Dacă nu este prevăzută cu ștecher (conexiunea este direct la rețea) sau ștecherul nu este poziționat într-o zonă accesibilă și după instalare, aplicați un întrerupător bipolar la normă care să asigure deconectarea completă de la rețea în condițiile categoriei de supratensiune III, conform regulilor de instalare.

## ▲ ATENȚIE!

Înainte de a efectua conectarea circuitului hotei la alimentația din rețea și de a verifica funcționarea corectă, controlați întotdeauna dacă cablul a fost montat în mod corect. Hota este prevăzută cu un cablu de alimentare special; în cazul deteriorării acestuia, apălați la serviciul de asistență tehnică.

## Montarea

**Produs cu greutate mare, deplasarea și instalarea hotei trebuie efectuate de cel puțin două sau mai multe persoane.**

Hota este dotată cu dibluri de fixare adecvate pentru toți pereții/ tavane. Este necesar, totuși, să cereți parerea unui tehnician specialist pentru a se asigura de calitatea materialelor și felul de perete sau tavan. Peretele/tavanul trebuie să fie destul de gros pentru a putea susține greutatea hotei.

Ca accesoriu opțional poate fi achiziționat un coș estetic, verificați la centrul de asistență dacă modelul dumneavoastră prezintă această posibilitate.

Se recomandă instalarea hotei după cumpărarea coșului pentru a verifica cu siguranță instalarea cea mai corespunzătoare.

## Funcționarea



### Tastă ON/OFF lumină

Apăsați pentru a aprinde sau stinge sistemul de iluminat al plitei.

Doar la anumite modele:

Reglarea intensității: Cu lumina aprinsă, apăsați și țineți apăsat pentru a regla intensitatea luminii.

Reglarea tonalității: Cu lumina aprinsă,

apăsați și țineți apăsați tastele "☀️" și "▶▶▶" pentru a regla tonalitatea luminii.



### Tastă de selectare viteză "BOOST"

**1 apăsare** : pentru a activa viteza de aspirare intensivă "**BOOST 1**", temporizată **pentru 30 de minute** această temporizare prelungită a fost concepută pentru a asigura un timp util pentru preparate care generează fum mult

**Notă:** după 30 de minute, hota va reveni la viteza de aspirare setată anterior

**a 2-a apăsare** (cu "BOOST 1" activat): pentru a activa viteza de aspirare intensivă "**BOOST 2**", temporizată **pentru 7 minute**

**Notă:** după 7 minute hota va reveni la viteza de aspirare setată anterior

**a 3-a apăsare** (la "BOOST 2" activat): pentru a ieși din funcție și a reveni la viteza setată anterior.

**Notă:** tasta de viteză setată anterior rămâne aprinsă în timpul funcționării BOOST



### Tastă de selectare viteză 3

Apăsați pentru a activa viteza (putere de aspirare) **mare**



### Tastă de selectare viteză 2

Apăsați pentru a activa viteza (putere de aspirare) **medie**



### Tastă de selectare viteză 1

Apăsați pentru a activa viteza (putere de aspirare) **scăzută**



### Tastă pornire

Apăsați pentru a porni hota și a permite selectarea vitezei; dacă este apăsat cu motorul pornit, motorul se oprește

**Notă:** dacă nu se intervine asupra niciunei funcții, după 10 secunde, hota se oprește.

## Indicatori de Saturație filtre

La intervale regulate, hota indică necesitatea de a efectua întreținerea filtrelor.

Tastele "☀️" și "▶▶▶" aprinse cu lumină intermitentă foarte slabă: efectuați întreținerea filtrului de grăsime.

Tastele "☀️" și "▶▶▶" aprinse cu lumină intermitentă rapidă: efectuați întreținerea filtrului de miros.

**Notă:** Semnalul de saturație a filtrelor este vizibil în primele 10 secunde de la pornirea hotei

## Resetare indicatori de saturație filtre:

Țineți apăsați tastele "☀️" și "▶▶▶"

Tastele vor clipi rapid-pentru a confirma că resetarea a avut loc

## Activare indicatori saturație filtre

**Notă:** această operațiune trebuie să se efectueze cu hota oprită.

## - Filtru grăsimi

Țineți apăsată tastele "☀️" și "▶▶▶" pentru a activa funcția  
tastele se aprind cu o **lumină intermitentă foarte lentă**, indicând faptul că indicatorul filtrului de grăsimi poate fi activat

**Notă:** Apăsați tastele "⏏" și "⊖" pentru a activa sau dezactiva

## - Filtru miros

Țineți apăsată tastele "☀️" și "▶▶▶" pentru a activa funcția  
tastele se aprind cu o **lumină intermitentă rapidă**, indicând faptul că indicatorul filtrului de miros poate fi activat (în mod normal dezactivat)

**Notă:** Apăsați tastele "⏏" și "⊖" pentru a activa sau dezactiva

## Întreținerea

### Curățarea

Pentru curățare folosiți **EXCLUSIV** un material îmbibat cu detergenți lichizi neutri. **NU UTILIZAȚI UNELTE SAU INSTRUMENTE PENTRU CURĂȚARE!** Evitați folosirea produselor pe bază de abrazivi **NU FOLOȘIȚI ALCOOL!**

### Panou

#### Fig. 10-15

Panoul de aspirație perimetrală trebuie lăsat totdeauna închis și se deschide doar când se efectuează întreținerea (ex.: Curățare sau înlocuire filtre)..

#### Informații suplimentare NUMAI pentru curățarea panoului

Panoul este produs în **CRISTALPLANT®**

Notă: Pentru mai multe detalii despre materialul

**CRISTALPLANT®** și producător, vizitați site-ul web

[www.cristalplant.it](http://www.cristalplant.it)

### Întreținerea CRISTALPLANT®

#### Întreținerea zilnică

Îngrijirea CRISTALPLANT ® este rapidă și ușoară. Este suficient să curățați CRISTALPLANT® cu apă și săpun sau detergenți obișnuiți pentru a elimina cele mai multe dintre petele și murdăria care se pot depune la suprafață. Se recomandă mai ales gel de curățare, sau gel abraziv, având grijă să clătiți bine suprafața, utilizat cu un burete abraziv de tip "Scotch-Brite®", ca mostra furnizată; în acest fel se va menține finisajul mat inițial, o caracteristică distinctivă a CRISTALPLANT®

#### Cum se poate evita deteriorarea

Suprafața are o bună rezistență la pete, în general; Cu toate acestea, noi nu recomandăm utilizarea de produse chimice agresive cum ar fi acetona, tricloretilena, acizi sau baze puternice. Unele substanțe, cum ar fi de

exemplu cerneala, produsele cosmetice și coloranții, în contact prelungit cu materialul pot lăsa pete pe suprafața de CRISTALPLANT®, la fel țigările aprinse; dar toate pot fi îndepărtate urmând sfaturile de mai jos.

#### Eliminarea petelor dificile, zgârieturilor și arsurilor

**CRISTALPLANT®** este un material omogen pe toată grosimea sa deci poate fi reparat în caz de agresiuni superficiale, cum ar fi zgârieturi, arsuri de țigară și pete dificile, putând fi readus la frumusețea sa originală, pur și simplu urmând aceste instrucțiuni: în caz de mici deteriorări, puteți restaura suprafața folosind un burete abraziv Scotch Brite ® (marcă înregistrată 3M) și o soluție de curățare abrazivă obișnuită. Neteziți suprafața zonei deteriorate. Dacă defecțiunea este încă vizibilă, frecați din nou cu șmirghel foarte fin.

#### Utilizați:

Detergenți cremă sau pudră (cum ar fi CIF ®, VIM ® sau similari) care conțin microgranule care șlefuiesc suprafața. Alcoolul etilic denaturat poate fi utilizat, având grijă să clătiți bine suprafața.

#### Nu utilizați:

Solvenți cum ar fi acetona sau tricloretilenă și alte substanțe chimice, cum ar fi acizii puternici (acid clorhidric ...) și baze puternice (soda caustică ...). Pentru detergenți industriali sau alți detergenți cu agresivitate necunoscută, este bine să faceți un test într-o zonă care nu este vizibilă înainte de a aplica pe o zonă mare. Substanțe pentru desfundat chiuvete foarte agresive. Solvenți utilizați pentru vopsire.

### Întreținerea elementelor din sticlă, oțel, plastic și a tuturor celorlalte diferite de CRISTALPLANT®

Pentru curățare, utilizați o cârpă umezită cu detergent lichid neutru.

Evitați utilizarea de produse abrazive. **NU FOLOȘIȚI ALCOOL!**

**Avertisment:** Nerespectarea regulilor de curățare a unității și de înlocuire a filtrelor poate provoca incendiu. Prin urmare, se recomandă să urmați aceste instrucțiuni.

Nu ne asumăm nici o responsabilitate pentru orice prejudiciu adus motorului, sau incendii cauzate de întreținere incorectă sau de nerespectarea avertismentelor de mai sus.

### Filtru anti-grăsimi

#### Fig. 10-15

#### Captează particulele de grăsime care apar în timpul pregătirii alimentelor.

Trebuie să fie curățat o dată pe lună (sau când sistemul de semnalare a saturației filtrelor – dacă modelul dvs. este prevăzut – indică această necesitate), cu detergenți neabrazivi, manual sau utilizând mașina de spălat vase, la temperaturi scăzute și folosind un program scurt.

Filtrul metalic anti-grăsimi, spălat cu mașina de spălat vase se poate decolora, dar nu-și va pierde caracteristicile de filtrare.

## **Filtru de cărbune (numai pentru versiunea filtrantă)**

### **Fig. 14**

#### **Reține mirosurile neplăcute, derivate în urma procesului de gătire a alimentelor.**

Filtrul de cărbune trebuie să fie spălat la fiecare 2 luni cu apă caldă și detergenți specifici sau în mașina de spălat vase la 65°C (în cazul în care îl spălați folosind mașina de spălat, executați un program de spălare complet fără a introduce alte vase).

Înlăturați excesul de apă, fără să deteriorați filtrul după care introduceți-l în cuptor pentru aproximativ 10 minute la 100 °C, pentru a-l usca complet.

Înlocuiți buretele la fiecare 3 ani sau de fiecare dată când acesta se deteriorează.

#### **• Montarea**

Instalați filtru de cărbune în spatele filtrului pentru grăsimi și fixați cu cele 4 pârghii.

**Atenție!** Pârghiile se găsesc în ambalajul filtrului de cărbune și nu a hotel.

- Pentru demontarea filtrului procedați în sens invers.

## **Înlocuirea becurilor**

Hota este dotată cu un sistem de iluminare bazat pe tehnologia LED.

LEDURILE garantează o iluminare optimă, o durată de până la 10 ori mai mare față de becurile tradiționale și permit economisirea a 90% de energia electrică.

Pentru înlocuire adresați-vă serviciului de asistență tehnică.

### **Изделие хозяйственно-бытового назначения.**

Производитель снимает с себя всякую ответственность за неполадки, ущерб или пожар, которые возникли при использовании прибора вследствие несоблюдения инструкций, приведенных в данном руководстве. Вытяжка служит для всасывания дыма и пара при приготовлении пищи и предназначена только для бытового использования.

- Очень важно сохранить эту инструкцию, чтобы можно было обратиться к ней в любой момент. Если изделие продается, передается или переносится обеспечить, чтобы инструкция всегда была с ним.
- Внимательно прочитайте инструкцию. В ней находится важная информация по установке, эксплуатации и безопасности.
- Запрещается выполнять изменения в электрической или механической части изделия или в трубах рассеивания.
- Перед началом установки оборудования убедитесь в целостности и сохранности всех компонентов. При наличии любых повреждений обратитесь к поставщику и ни в коем случае не начинайте монтаж оборудования.

**Примечание:** Принадлежности, обозначенные знаком "(\*)", являются опциональными, поставляемыми только на некоторые модели, или представляют собой детали, не входящие в комплект поставки, и которые закупаются отдельно.



### **Внимание!**

- Перед началом какой либо операции по чистке или обслуживанию, отключить вытяжку от электрической сети, вынимая вилку из розетки или отключая общий выключатель помещения. Для всех операций по установке и обслуживанию использовать рабочие рукавицы.
- Прибор может быть использован детьми не младше 8 лет и лицами со сниженными физическими, сенсорными или умственными способностями, или же с недостаточным опытом, если находятся под контролем, или если были обучены использовать прибор безопасным образом и если понимают связанные с этим опасности.
- Дети должны быть под контролем и

не должны играть с прибором.

- Операции по чистке и обслуживанию не должны проводиться детьми без надзора

- Помещение должно иметь достаточную вентиляцию, когда кухонная вытяжка используется одновременно с другими приборами, работающими на газе или других топливах.

- Вытяжка должна часто очищаться как внутри, так и снаружи (ХОТЯ БЫ ОДИН РАЗ В МЕСЯЦ), придерживаясь того, что указано в инструкциях по обслуживанию.

- Несоблюдение норм чистки вытяжки и замены и чистки фильтров увеличивает риск возгорания.

Строго запрещено приготовление еды на открытом огне под вытяжкой.

- Для замены лампочки освещения использовать только тип лампочки указанный в разделе обслуживания/замены лампочки этого руководства.

Использование открытого пламени наносит ущерб фильтрам и может привести к загораниям, поэтому должно избегаться в любом случае.

Жаренье должно проводиться под надзором, чтобы избежать возможности возгорания раскаленного подсолнечного масла.

**ВНИМАНИЕ:** Когда варочная поверхность работает, доступные части вытяжки могут нагреваться.

- Не подключать прибор к электрической сети до тех пор, пока установка полностью не закончена.

- То что касается технических мер и мер безопасности в применении до сброса паров строго придерживаться того что предусматривается по нормам локальных компетентных органов.

- Всасываемый воздух не должен выпускаться в трубу,

используемую для выбросов дымов приборами, работающими на газе или других топливах.

- Не использовать или оставлять вытяжку без лампочек правильно установленных с риском получить удар электрическим током.

- Никогда не использовать вытяжку без правильно установленной решётки!

- Вытяжка НИКОГДА не должна использоваться, как опорная поверхность, если только не указано иначе.

- Использовать только винты для фиксирования в комплекте с продуктом для установки или, если нет в комплекте, приобрести винты правильного типа.

- Использовать правильную длину винтов, указанную в руководстве по установке.

- В случае сомнений, консультироваться в авторизованном центре по обслуживанию или с квалифицированным персоналом.

## **▲ ВНИМАНИЕ!**

- Неустановка соответствующих винтов и приспособлений для фиксирования в соответствии с этими инструкциями может привести к рискам электрического происхождения.

- Не используйте устройство с программатором, таймером, отдельным пультом дистанционного управления или любым другим устройством, которое включается автоматически.

Данное изделие промаркировано в соответствии с Европейской директивой 2012/19/ЕС по утилизации электрического и электронного оборудования (WEEE).

Обеспечив правильную утилизацию данного изделия, Вы сможете предотвратить потенциальные негативные последствия для окружающей среды и здоровья человека.



Символ  на самом изделии или сопроводительной документации указывает, что при утилизации данного изделия с ним нельзя обращаться как с обычными бытовыми отходами. Вместо этого, его следует сдавать в соответствующий пункт приемки электрического и электронного оборудования для последующей утилизации.

Сдача на слом должна производиться в соответствии с местными правилами по утилизации отходов.

За более подробной информацией о правилах обращения с такими изделиями, их утилизации и переработки обращайтесь в местные органы власти, в службу по утилизации отходов или в магазин, в котором Вы приобрели данное изделие.

Устройство разработано, испытано и изготовлено в соответствии с:

- Безопасность: EN/IEC 60335-1; EN/IEC 60335-2-31, EN/IEC 62233.

- Эксплуатационные характеристики: EN/IEC 61591; ISO 5167-1; ISO 5167-3; ISO 5168; EN/IEC 60704-1; EN/IEC 60704-2-13; EN/IEC 60704-3; ISO 3741; EN 50564; IEC 62301.

- EMC: EN 55014-1; CISPR 14-1; EN 55014-2; CISPR 14-2;

EN/IEC 61000-3-2; EN/IEC 61000-3-3. Предложения для правильного использования в целях снижения воздействия на окружающую среду: Включите вытяжной колпак на минимальной скорости, когда начинаете готовить, и оставьте его работать в течение нескольких минут после того, как закончите готовить. Увеличивайте скорость только в случае большого количества дыма и пара, и прибегайте к использованию повышенных скоростей только в экстремальных ситуациях. Заменяйте угольный фильтр(ы), когда это необходимо, для поддержания хорошей эффективности уменьшения запахов. Очищайте жировой/ые фильтр(ы), когда это необходимо, для поддержания хорошей эффективности жирового фильтра. Используйте максимальный диаметр системы воздуховодов, указанный в данном руководстве, для оптимизации эффективности и минимизации уровня шума.

## **Пользование**

Вытяжка сконструирована для работы в режиме отвода воздуха наружу или рециркуляции воздуха.



### **Использование с режиме отвода воздуха**

В этом режиме испарения выводятся наружу через гибкий трубопровод, подсоединенный к соединительному кольцу.

## **▲ ВНИМАНИЕ!**

Выводная труба не входит в комплект и должна быть приобретена отдельно.

Диаметр выводной трубы должен соответствовать диаметру соединительного кольца.

## **▲ ВНИМАНИЕ!**

Если вытяжка снабжена угольным фильтром, то уберите его.

Подсоедините вытяжку к выводной трубе с диаметром соответствующим отверстию выхода воздуха (соединительный фланец).

Установка труб с меньшим диаметром даст уменьшение мощности всасывания воздуха и резкое увеличение уровня шума.

Производитель снимает с себя всякую ответственность по отношению выше сказанного.

! Использовать трубу с минимально необходимой длиной.

! Использовать трубу с наименьшим количеством изгибов (максимальный угол изгиба: 90°).

! Избегать резкого изменения сечения трубы.



### **Использование в режиме рециркуляции воздуха**

Должен использоваться угольный фильтр, имеющийся в наличии у вашего дистрибутора. Втягиваемый воздух обезжиривается и дезодорируется перед тем, как вновь возвращается в помещение через верхнюю решетку.

Модели вытяжек без моторного блока могут работать в одном режиме отвода воздуха наружу, поэтому они должны быть подсоединены к внешней вытяжной установке (не входит в поставку). Инструкции по соединениям поставляются с периферийным вытяжным узлом.

## Установка

Расстояние нижней грани вытяжки над опорной плоскостью под посуду на кухонной плите должно быть не менее 40см – для электрических плит, и не менее 60см для газовых или комбинированных плит.

Если в инструкции по установке газовой плиты оговорено большее расстояние, то учтите это.



### Электрическое соединение

Напряжение сети должно соответствовать напряжению, указанному на табличке технических данных, которая размещена внутри прибора. Если вытяжка снабжена вилкой, подключите вытяжку к штепсельному разъему. Он должен отвечать действующим правилам и быть расположен в легкодоступном месте. Включить в розетку можно после установки. Если же вытяжка не снабжена вилкой (прямое подключения к сети), или штепсельный разъем не расположен в доступном месте, также и после установки, то используйте надлежащий двухполюсный выключатель, обеспечивающий полное размыкание сети при возникновении условий перенапряжения 3-ей категории, в соответствии с инструкциями по установке.

## ВНИМАНИЕ!

Прежде чем подключить к сети питания электрическую систему вытяжки и проверить исправное функционирование ее убедитесь в том, что кабель питания правильно смонтирован.

Вытяжка имеет специальный кабель электропитания; в случае повреждения кабеля, необходимо заказать его в службе по техническому обслуживанию.

## Установка

Устройство отличается большим весом; для его переноски и установки требуется не менее двух человек.

Вытяжка снабжена дюбелями для крепления ее в большинстве стен/потолков. Однако, необходимо обратиться к квалифицированному технику и убедиться в том, что материалы пригодны для данного типа стены/потолка. Стена/потолок должны обладать достаточной прочностью с учетом массы прибора.

По спецзапросу, вы можете закупить декоративный камин; проверьте в центре техобслуживания, предусмотрена ли такая возможность для вашей модели.

Мы рекомендуем установить вытяжку после закупки камин и проверить предварительно самый надежный способ установки.

## Функционирование



### Кнопка ВКЛ/ВЫКЛ света

Нажмите, чтобы включить или выключить освещение варочной поверхности.

Только в некоторых моделях

Регулировка интенсивности: при включенном светильнике нажмите и удерживайте для регулировки интенсивности освещения.

Регулировка оттенка: при включенном светильнике нажмите и удерживайте

кнопки "☀" и "1>>>" для регулировки оттенка освещения.



### Кнопка выбора скорости "BOOST"

**1-е нажатие:** для включения повышенной скорости всасывания "BOOST 1", с таймером на **30 минут**

такая длительность этой функции предусмотрена для обеспечения полезного времени при приготовлении блюда с образованием большого количества дыма

**Примечание:** по истечении 30 минут скорость вытяжки примет значение, установленное ранее

**2-е нажатие** (при активной функции "BOOST 1"): для включения повышенной скорости всасывания "BOOST 2", с таймером на **7 минут**

**Примечание:** по истечении 7 минут скорость вытяжки примет значение, установленное ранее

**3-е нажатие** (при активной функции "BOOST 2"): для отмены функции и возврата к скорости, установленной ранее.

**Примечание:** кнопка ранее установленной скорости остается подсвеченной при работе функции BOOST



### Кнопка выбора скорости 3

Нажмите для включения **высокой** скорости (мощности всасывания)



### Кнопка выбора скорости 2

Нажмите для включения **средней** скорости (мощности всасывания)



### Кнопка выбора скорости 1

Нажмите для включения **низкой** скорости (мощности всасывания)



### Кнопка включения

Нажмите для включения вытяжки и активации возможности выбора скорости;

если кнопка нажата при включенном двигателе, он отключится  
**Примечание:** если не активируется какая-либо функция в течение 10 секунд, вытяжка отключится.

### Индикаторы засорения фильтров

Через одинаковые интервалы времени вытяжка сигнализирует о необходимости выполнения техобслуживания фильтров.

Кнопки "☀" и "▶▶" мигают очень медленно: выполните обслуживание жирославливающего фильтра.

Кнопки "☀" и "▶▶" быстро мигают: выполните обслуживание запахоулавливающего фильтра.

**Примечание:** Сигнализация о засорении фильтров активна первые 10 секунд после включения вытяжки

### Сброс индикаторов засорения фильтров:

Длительно нажмите кнопки "☀" и "▶▶"  
Кнопки быстро мигают -подтверждение выполненного сброса

### Включение индикаторов загрязнения фильтров

**Примечание:** данная операция выполняется при выключенной вытяжке.

### - Жирославливающий фильтр

Длительно нажмите кнопки "☀" и "▶▶" для активации функции  
кнопки **очень медленно мигают**, указывая на то, что можно активировать индикатор жирославливающего фильтра

**Примечание:** Нажмите кнопки "⬆" и "○" для включения или отключения

### - Запахоулавливающий фильтр

Длительно нажмите кнопки "☀" и "▶▶" для активации функции  
кнопки **быстро мигают**, указывая на то, что можно активировать индикатор запахоулавливающего фильтра (обычно отключен)

**Примечание:** Нажмите кнопки "⬆" и "○" для включения или отключения

## Уход

### Очистка

Для очистки используйте **ТОЛЬКО** специальную тряпку, смоченную нейтральным жидким моющим средством. **НЕ ИСПОЛЬЗУЙТЕ НИКАКИЕ ИНСТРУМЕНТЫ ДЛЯ ОЧИСТКИ.** Не применяйте средства, содержащие абразивные материалы. **НЕ ПРИМЕНЯЙТЕ СПИРТ!**

### Панель

#### Рис. 10-15

Панель периметрального всасывания должна быть всегда закрытой, и может быть открытой только в случае ухода (см. Очистка или замена фильтров).

### Дополнительная информация по чистке **ТОЛЬКО** панели

Панель изготовлена с **CRISTALPLANT®**  
Примечание: для дополнительной информации по материалу **CRISTALPLANT®** и своего производителя обращаться на сайт [www.cristalplant.it](http://www.cristalplant.it)

### Обслуживание **CRISTALPLANT®**

#### Повседневное обслуживание

Взять на себя заботу о **CRISTALPLANT®** легко и быстро. Достаточно очистить **CRISTALPLANT®** при помощи мыльной воды или простого мощного средства чтобы устранить пятна и загрязнения что сформировались на поверхности. Рекомендуются моющие средства в геле, промывая хорошо после него поверхность при помощи воды, используя абразивную мочалку типа "Scotch Brite®" как добавочный образец; в этот способ будет поддерживаться оригинальная матовая отделка, отличительная характеристика **CRISTALPLANT®**

#### Как предупредить повреждения

Поверхность имеет хорошую прочность против пятен в целом; вопреки этому не рекомендуется использование агрессивных химических веществ таких как ацетон, кислоты или продукты против пятен на сильной основе. Некоторые вещества, такие как чернило, косметические средства и краски в длительном контакте с материалом могут оставлять красители на поверхности **CRISTALPLANT®**, тоже самое касается зажжённых сигарет; но всё может быть удалено, если следовать советам приведённым ниже.

#### Удалять глубокие пятна, царапины и прижигания

**CRISTALPLANT®** есть тем не менее однородный материал во всей своей толщине и поэтому может быть исправлен от поверхностных повреждений, таких как царапины, прижиганий от сигарет и глубоких пятен возвращая поверхности оригинальную красоту, просто додерживаясь этих указаний: для маленьких повреждений возможно восстановить поверхность



используя абразивную мочалку Scotch Brite® (зарегистрированная марка 3M) и рядовой абразивный полировщик. Полировать поверхность повреждённую часть. Если дефект ещё виден повторить при помощи очень тонкой наждачной карты.

#### **Использовать:**

Моющие средства в геле или порошке (такие как CIF®, VIM® или подобные) что содержат микро-гранулы которые соскабливают поверхность. Этиловый спирт может быть использован, если после предусмотрительно хорошо промыть поверхность.

#### **Не использовать:**

Растворители, такие как ацетон или другие агрессивные химические вещества как сильные кислоты (соляная кислота...) и на сильной базе (едкая сода...). Индустриальные моющие средства или другие, агрессивность которых мы не знаем, рекомендуется сначала делать пробу в зоне, что не находится на виду, перед началом нанесения на всю поверхность. Вещества очень агрессивные для очистки раковин. Растворители, используемые в секторе окрашивания.

### **Обслуживание стеклянных частей, стальных, пластиковых и других материалов отличающихся от CRISTALPLANT®**

Для очистки использовать увлажненное сукно с жидкими нейтральными моющими средствами.

Избегать использование продуктов которые содержат абразивы. **НЕ ИСПОЛЬЗОВАТЬ СПИРТ!**

**Внимание: несоблюдение норм чистки прибора и замена фильтров может привести к угрозе загорания. Поэтому рекомендуется додерживаться подсказанных инструкций.**

**Отклоняется любая ответственность по возможному ущербу мотору, загораниям вызванные неправильным обслуживанием или несоблюдения вышеуказанных предосторожностей.**

### **Фильтры задержки жира**

#### **Рис. 10-15**

**Удерживает частицы жира, исходящие от плиты.**

Фильтр следует чистить ежемесячно (или когда система индикации насыщения фильтров, если она имеется в Вашей модели, указывает на данную необходимость ) неагрессивными моющими средствами, вручную или в посудомоечной машине при низкой температуре и экономичном цикле мытья.

При мытье в посудомоечной машине может иметь место некоторое обесцвечивание фильтра задержки жира, но его фильтрующая характеристика остается абсолютно неизменной.

### **Угольный фильтр (только в режиме рециркуляции)**

#### **Рис. 14**

**Удаляет неприятные запахи кухни.**

Угольный фильтр можно мыть раз в два месяца в тёплой воде, используя соответствующие моющие средства, или в посудомоечной машине при 65°C (при мытье в посудомоечной машине выполнить полный цикл мытья без кухонных приборов внутри).

Слить лишнюю воду, не повреждая фильтр, после чего поставить его в духовку на 10 минут при 100°C для окончательной просушки.

Заменять подушку через каждые три года и каждый раз, когда она оказывается повреждённой.

#### **• Монтаж**

Вставить угольный фильтр позади фильтра задержки жиров и закрепить с помощью 4 стержней.

**Внимание!** Стержни включены в комплект угольного фильтра, а не вытяжки.

- Для демонтажа фильтра действовать в обратном направлении.

### **Замена ламп**

Вытяжка оборудована освещением на светодиодах LED.

Светодиоды обеспечивают оптимальное освещение, их срок службы в 10 раз превышает срок работы традиционных лампочек, и позволяют экономить 90% электроэнергии.

Для замены светодиодов обращаться в службу технического обслуживания.

**Чітко дотримуйтеся** приведених в даному керівництві інструкцій. Виробник знімає з себе будь-яку відповідальність за несправності, збитки або пожежу, що може мати місце при використанні пристрою внаслідок невиконання інструкцій, приведених в даному керівництві. Витяжний ковпак спроектований для всмоктування диму та пару, що утворюється під час приготування їжі та призначений лише для побутового використання..

- Важливо зберегти ці інструкції для того, щоб можна було звернутися до них в будь-який час. У випадку продажу, передачі чи переїзду, переконатися в тому щоб інструкції були разом з виробом.
- Уважно прочитати інструкції: В них міститься важлива інформація з встановлення, використання та безпеки.
- Заборонено виконувати електричні чи механічні зміни у виробі чи у вивідних каналах.
- Перш ніж приступити до монтажу виробу перевірте чи всі компоненти без дефектів та не є пошкодженими. У протилежному випадку зверніться в місце продажу та зупиніть монтування виробу.

**Примітка:** Деталі, позначені знаком "(\*)" є додатковими аксесуарами та постачаються лише з деякими моделями, або є деталями, які не постачаються в комплекті і їх потрібно купувати.

## Попередження по безпеці

Перед початком будь якої операції по очищенню або обслуговуванню, відключіть витяжку від електричної сітки витягуючи вилку з розетки або відключаючи загальний вимикач приміщення.

- Для усіх операцій по установці та обслуговуванню використовуйте робочі рукавиці.
- Пристрій може використовуватися дітьми не молодшими 8 років та особами із зниженими фізичними, сенсорними або розумовими здібностями, або з недостатнім досвідом якщо знаходяться під контролем, або були навчені використовувати пристрій в безпечній спосіб та якщо розуміють пов'язані з тим небезпеки.
- Діти повинні бути під контролем і не повинні гратися з пристроєм.

- Операції по чищенню та обслуговуванню не повинні проводитися дітьми без нагляду.

- Приміщення повинно мати достатню вентиляцію коли витяжка використовується одночасно з іншими пристроями що працюють на газі або інших паливах.

- Витяжку необхідно часто чистити як в середині, так і ззовні (ХОЧА Б ОДИН РАЗ НА МІСЯЦЬ), дотримуватися в будь якому випадку того, що вказується в інструкціях по обслуговуванню.

- Не дотримання норм очищення та заміни і очищення фільтрів збільшує ймовірність ризику загоряння.

- Суворо заборонено приготування їжі на відкритому вогні під витяжкою.

- Для заміни лампочки освітлення використовувати тільки тип лампочки вказаний в розділі обслуговування/заміна лампочки цього посібника.

Використання відкритого полум'я наносить збиток фільтрам і може призвести до загорання, тому потрібно уникати в будь якому випадку.

Смаження повинно проводитися під наглядом щоб уникнути загорання розлитої олії.

**УВАГА:** Коли варильна поверхня працює, доступні частини можуть нагріватися.

- Не підключати пристрій до електричної сітки до тих пір, поки не буде повністю закінчена установка.

- Що стосується технічних мір та мір безпеки у використанні що відноситься до викидів парів, суворо дотримуйтеся норм місцевих компетентних органів.

- Повітря що втягується, не повинно випускатися в трубу яка використовується для виводу димів пристроями що працюють на газі та інших паливах.

- Не використовувати або залишати витяжку без

правильно встановлених лампочок з ризиком отримати удар електричним струмом.

- Ніколи не використовувати витяжку без правильно встановленої решітки!
- Витяжка НІКОЛИ не повинна використовуватися як опорна поверхня, якщо тільки не вказується.
- Використовувати гвинти для фіксування в наборі з продуктом для установок, якщо немає в наборі, придбати гвинти правильного типу.
- Використовувати правильну довжину гвинтів яка вказується в посібнику по встановленню.
- У випадку сумнівів, консультуватися в авторизованому центрі або з кваліфікованим персоналом.

## ▲ УВАГА!

- Не встановлювання відповідних гвинтів і пристроїв для фіксування у відповідності з цими інструкціями може привести до ризиків електричного походження.
- Не слід використовувати з програматором, таймером, окремим пультом керування або з будь-яким іншим пристроєм, який приводиться в дію автоматично.

Даний виріб промаркований відповідно до Європейської директиви 2012/19/EC, утилізація електричного і електронного обладнання (WEEE). Забезпечуючи вірну утилізацію цього виробу, Ви допоможете попередити потенційні негативні наслідки для оточуючого середовища і здоров'я людини, котрі могли б мати місце в протилежному випадку.



Символ  на самому виробі або на супроводжуючому його документі вказує, що при утилізації цього виробу з ним не можна поводитися як зі звичайними побутовими відходами. Він має здаватися у відповідний пункт прийому електричного і електронного обладнання для подальшої утилізації. Здавання на злам повинно виконуватися згідно з місцевими правилами по утилізації відходів. Для більше детальної інформації про правила поводження з такими виробами, їх утилізації і переробки звертайтеся в місцеві органи влади, в службу по утилізації відходів, або в магазин, в якому Ви придбали даний виріб.

Прилад спроектовано, випробувано і виготовлено згідно з:

- Безпека: EN/IEC 60335-1; EN/IEC 60335-2-31, EN/IEC 62233.
- Експлуатаційні якості: EN/IEC 61591; ISO 5167-1; ISO 5167-3; ISO 5168; EN/IEC 60704-1; EN/IEC 60704-2-13; EN/IEC 60704-3; ISO 3741; EN 50564; IEC 62301.
- EMC: EN 55014-1; CISPR 14-1; EN 55014-2; CISPR 14-2; EN/IEC 61000-3-2; EN/IEC 61000-3-3. Поради для правильної експлуатації та для зниження впливу на середовище: Вмикайте витяжку на мінімальну швидкість перед початком приготування їжі, і залишайте її працювати на декілька хвилин після закінчення

приготування. Збільшуйте швидкість тільки у разі великої кількості диму і пару та використовуйте наддув тільки у крайніх випадках. Для підтримання високої ефективності видалення запахів, за необхідності, виконуйте заміну вугільного(-их) фільтру(-ів). Для підтримання високої ефективності фільтру жирів, за необхідності, виконуйте чистку фільтру(-ів) жирів. Використовуйте максимальний діаметр системи повітроводів, що вказаний у інструкції для оптимізації ефективності та мінімізації шуму.

## Використання

Витяжка розроблена для роботи в режимі всмоктування, виводячи повітря назовні або в фільтруючому режимі з рециркуляцією повітря.



### Варіант відведення

Пари виводяться назовні через вивідну трубу закріплену до фланця з'єднання.

## ▲ УВАГА!

Вивідна труба не постачається і тому необхідно її придбати окремо. Діаметр вивідної труби повинен відповідати діаметру з'єднувального кільця.

## ▲ УВАГА!

Якщо витяжний ковпак має вугільні фільтри, то їх треба зняти.

Під'єднати ковпак до настінної вивідної труби та вивідного отвору з однаковим діаметром виходу повітря (з'єднуючий фланець).

Використання настінних вивідних труб та отворів з меншим діаметром приведе до зменшення ефективності всмоктування та значне збільшення рівня шуму. Тому ми знімаємо з себе будь-яку відповідальність по вищесказаному.

! Використовуйте найкоротший витяжний канал.

! Використовуйте витяжний канал з найменшою кількістю поворотів (максимальний кут повороту: 90°).

! Уникайте різких змін площі перерізу витяжного каналу.



### Варіант з фільтрацією

Втягнуте повітря знежирюється та очищується та знову повертається в приміщення. Для того, щоб використовувати ковпак у цьому режимі, необхідно встановити додаткову систему фільтрів з активованим вугіллям.

Моделі ковпаків без моторного блоку можуть працювати лише в одному режимі відводу повітря назовні, тому повинні бути під'єднані до зовнішньої витяжної установки (не входить в поставку).

Інструкції щодо під'єднання постачаються з периферійним

обладнанням.

## Інсталяція

Відстань нижньої відчастини витяжки до посуду на кухонній плиті має бути не менше 40см, у випадку електричних плит, та 60см, у випадку газових та комбінованих плит.

Необхідно приймати до уваги відстані, які вказуються в інструкції з інсталяції газової плити.

### Під'єднання до електромережі

Напруга в електромережі має відповідати вказаним характеристикам на етикетці, яка знаходиться всередині витяжки. Якщо в комплект входить вилка під'єднання в електромережу, то слід під'єднати витяжку до розетки, що відповідає існуючим нормам та знаходиться в доступному місці, що можна виконати й після інсталяції. Якщо ж вилка не входить в комплект (пряме під'єднання в електромережу), або розетка не знаходиться в доступному місці, також і після інсталяції, то слід вмонтувати належний двох-полюсний вимикач, який забезпечить повне відключення від мережі в умовах перенапруги III категорії, в повній відповідності з правилами інсталяції.

### УВАГА!

перед тим як знову підключити витяжку до електромережі і перевірити правильність роботи, завжди контролюйте щоб шнур мережі був змонтований вірно.

Витяжний ковпак має спеціальний провід живлення; у випадку пошкодження проводу, замовте його у службі технічного обслуговування.

## Інсталяція

**Виріб має значну вагу, тому його переміщення й встановлення повинно виконуватися не менше як двома особами**

В комплект витяжки входять шурупи для кріплення, розраховані на більшість типів стін/стель. Проте необхідно звернутися до кваліфікованого техника для перевірки придатності матеріалів в залежності від типу стіни чи стелі. Стіна/стеля повинні бути достатньо міцними, щоб витримати вагу витяжки.

Можна придбати як додатковий аксесуар декоративний короб, для цього перевірте у центрі обслуговування чи ваша модель передбачає таку можливість.

Радимо встановлювати витяжку після того, як ви придбали короб, щоб надійно визначити найбільш підходящу інсталяцію.

## Функціонування



### Кнопка ON/OFF світло

Натисніть, щоб увімкнути або вимкнути освітлення варильної поверхні.

Лише в деяких моделях:

Регулювання інтенсивності: При увімкненому освітленні, натисніть і утримуйте, щоб відрегулювати інтенсивність світла.

Регулювання тональності: При увімкненому освітленні, натисніть і

утримуйте кнопки  та , щоб відрегулювати світлову тональність.



### Кнопка вибору швидкості "BOOST"

**1° натискання:** щоб активувати інтенсивну швидкість всмоктування **"BOOST 1"**, запрограмованої на **30 хвилин**

цей проміжок часу був визначений саме таким чином, щоб забезпечити корисний час для приготування їжі з високим вмістом випару

**Примітка:** через 30 хвилин витяжка повернеться до попередньо встановленої швидкості всмоктування

**2° натискання** (при активованій "BOOST 1"): щоб активувати інтенсивну швидкість всмоктування **"BOOST 2"**, запрограмованої на **7 хвилин**

**Примітка:** через 7 хвилин витяжка повернеться до попередньо встановленої швидкості всмоктування

**3° натискання** (при активованій "BOOST 2"): щоб вийти з функції та повернутися до раніше встановленої швидкості.

**Примітка:** кнопка попередньо встановленої швидкості залишається підсвіченою під час функціонування режимів BOOST



### Кнопка вибору швидкості 3

Натисніть, щоб активувати **високу швидкість** (потужність всмоктування)



### Кнопка вибору швидкості 2

Натисніть, щоб активувати **середню швидкість** (потужність всмоктування)

## Кнопка вибору швидкості 1

Натисніть, щоб активувати **низьку** швидкість (потужність всмоктування)

## Кнопка увімкнення

Натисніть, щоб увімкнути витяжку та дозволити вибір швидкості; якщо натискається під час роботи двигуна, двигун вимикається

**Примітка:** якщо протягом 10 секунд не буде увімкнена жодна функція, витяжка вимикається.

## Індикатори насиченості фільтрів

Через певні проміжки часу витяжка сигналізує про необхідність обслуговування фільтра.

Кнопки "☀️" та "▶▶" блимають дуже повільно : виконайте обслуговування жирового фільтра.

Кнопки "☀️" та "▶▶" блимають швидко: виконайте обслуговування фільтра, що утримує запахи.

**Примітка:** Сигналізація про насичення фільтрів вмикається протягом перших 10 секунд після увімкнення витяжки

## Скидання індикаторів насиченості фільтра:

Тривало натисніть кнопки "☀️" та "▶▶"

Кнопки швидко блиматимуть - це є підтвердженням виконаного скидання

## Активация індикаторів насичення фільтрів

**Примітка:** ця операція повинна виконуватися на вимкненій витяжці.

## - Жировий фільтр

Натисніть тривало кнопки "☀️" та "▶▶", щоб активувати функцію

Кнопки **блимають дуже повільним світлом**, що вказує на можливість активації фільтра проти жиру

**Примітка:** Натисніть кнопки "▶" та "○", щоб активувати або вимкнути його

## - Фільтр антизапах

Натисніть тривало кнопки "☀️" та "▶▶", щоб активувати функцію

Кнопки **блимають швидким світлом**, що вказує на можливість фільтра проти запахів (що зазвичай вимкнений)

**Примітка:** Натисніть кнопки "▶" та "○", щоб активувати або вимкнути його

## Догляд

### Чистка

Для чистки використовуйте **ЛИШЕ** спеціальну серветку, намочену нейтральним рідким миючим засобом. **НЕ ВИКОРИСТОВУЙТЕ ЗАСОБІВ АБО ІНСТРУМЕНТІВ ДЛЯ ОЧИЩЕННЯ!**

Не використовуйте засоби що мають абразивні матеріали. **НЕ ВИКОРИСТОВУЙТЕ СПИРТ!**

### Панель

#### Мал. 10-15

Панель периметрального всмоктування має бути завжди закритим і може бути відкритим тільки у випадку догляду (див. Чистка або заміна фільтрів).

#### Додаткова інформація по чищенню ТІЛЬКИ панелі

Панель виготовлена з **CRISTALPLANT®**

Примітка: для додаткової інформації по матеріалу

**CRISTALPLANT®** і його виробника звертатися на сайт [www.cristalplant.it](http://www.cristalplant.it)

## Обслуговування CRISTALPLANT®

### Щоденне обслуговування

Взяти на себе турботу про **CRISTALPLANT®** легко і швидко. Достатньо очистити **CRISTALPLANT®** за допомогою мильної води або простого миючого засобу щоб вивести плями і бруд що утворився на поверхні. Рекомендуються гелеві миючі засоби, промиваючи після них поверхні за допомогою води, використовуючи абразивну мочалку типу "Scotch Brite®" як додатковий зразок; в такий спосіб буде підтримуватися оригінальна матова обробка, особлива характеристика **CRISTALPLANT®**

### Як запобігти пошкодженню

Поверхня має гарну стійкість проти плям в цілому; але все ж таки не рекомендується використання агресивних хімічних речовин таких як ацетон, кислоти чи продукти проти плям на сильній основі. Деякі речовини, такі як чорнило, косметичні засоби або фарби при довгому контакті з матеріалом можуть залишати барвники на поверхності **CRISTALPLANT®**, теж саме стосується запаленої сигарети; але все може бути видалено, якщо дотримуватися порад наведених нижче.

### Виділяти глибокі плями, подряпини та випали

**CRISTALPLANT®** тим не менше є однорідним матеріалом по всій своїй товщині і тому може бути поправлений від поверхневих ушкоджень таких як подряпини, випали сигарет і глибоких плям повертаючи поверхні оригінальну красу, просто дотримуючись цих порад: для маленьких пошкоджень можна відновити поверхню використовуючи абразивну мочалку Scotch Brite® (zareєстрована марка 3M) і будь який абразивний полісовщик. Полірувати поверхнево пошкоджену частину. Якщо дефект ще видно

повторити за допомогою дуже тонкого наждачного паперу.

#### **Використовувати:**

Миючий гелевий засіб або в порошок (такі як CIF®, VIM® або інші) що містять мікро гранули які зіскрібають поверхність. Етиловий спирт може бути використаний якщо після нього гарно промити поверхню.

Не використовувати:

Розчинники, такі як ацетон чи інші агресивні хімічні розчини такі як сильні кислоти (соляна кислота...) і на сильній основі ( їдка сода...) . Промислові миючі засоби або інші, агресивність яких ми не знаємо, рекомендується спочатку зробити пробу в зоні, що не знаходиться на видному місці, перед початком нанесення на всю поверхню. Засоби дуже сильні для миття раковин. Розчинники, що використовуються для фарбування.

#### **Обслуговування скляних частин, сталених пластмасових та інших матеріалів відмінних від CRISTALPLANT®**

Для очищення використовуйте вогке сукно з рідким нейтральним миючим засобом.

Уникати використання продуктів які містять абразиви. **НЕ ВИКОРИСТОВУВАТИ СПИРТ!**

**Увага :** недотримання норм чистки пристрою і заміни фільтра може призвести до загрози загоряння. Тому рекомендується дотримуватися даних інструкцій. Відхиляється будь яка відповідальність за можливу шкоду мотору, загорянню, викликаному неправильним обслуговуванням чи недотриманням вище вказаних застережень.

#### **Фільтр затримки жирів**

Мал. 10-15

Затримує жирові сполучення, що виникають під час приготування їжі.

Повинен чиститися один раз в місяць (або коли система індикації переповнення фільтрів, якщо є у вашій моделі, вказує на дану необхідність), з використанням неагресивних миючих засобів вручну або в посудомийчій машині при низькій температурі і короткому циклі.

При митті в посудомийчій машині може мати місце деяке знебарвлення фільтра, проте його фільтруючі характеристики залишаються незмінними.

#### **Вугільний фільтр (тільки в режимі рециркуляції)**

Мал. 14

**Вбирає неприємні запахи кухні.**

Вугільний фільтр можна мити раз на два місяці у теплій воді відповідними миючими засобами, або ж в посудомийчій машині при 65°C (у випадку миття в посудомийчій машині здійснити повний цикл миття без кухонного начиння всередині).

Злити надлишкову воду без пошкодження фільтра, після чого знову поставити його у духовку на 10 хв. при 100° для повного осушування.

Подушку міняти раз на три роки, або ж кожного разу, коли тканина виявляється пошкодженою.

#### **• Монтаж**

Вставити вугільний фільтр позаду фільтру затримки жиру і зафіксувати 4 планками.

**Увага!** Планки включені в набір до вугільного фільтра, а не ковпака.

- Для демонтажу фільтра виконати дії в оберненому порядку.

#### **Заміна Ламп**

Витяжка обладнана системою освітлення на основі технології діодів (LED).

ДІОДИ забезпечують оптимальне освітлення, тривалість їх в 10 разів вища від звичайних лампочок та дають 90% економії електроенергії.

Щодо їх заміни звертайтеся до служби технічного обслуговування.

Дайындаушы аспапты пайдалану барысында бұл нұсқауда белгіленген қолдану шарттарын сақтамағанның кесірінен болған олқылық өрт пен зақым үшін жауап бермейді. Сорғыш тек қана үйде пайдалануға болатындай етіп жобаланған.

- Кезкелген уақытта бұл нұсқаумен пайдалану үшін ақтаған маңызды. Бұйым сатылған, тапсырған немесе жойылған кезде ол онымен бірге қалғанына көз жеткізіңіз.
- Нұсқауды мұқият оқыңыз: онда бұйымды қондыру, пайдалану және қауыпсіздік жөнінде маңызды мәлімет бар.
- Бұйымның электрондық немесе механикалық конструкциясында немесе сорғыш вентиляциялық каналдарында ешқандай да өзгерістер жасамаңыз.
- Орнатуды орындамас бұрын берілген барлық құрамдастардың зақымдалмағанын тексеріңіз немесе орнатуды жалғастырмас бұрын делдалға хабарласыңыз.

**Ескертпе:** "(\*)" таңбасы бар бөліктер тек кейбір үлгілермен берілетін (басқа жағдайларда берілмейтін), бірақ сатып алуға болатын қосымша аксессуарлар болып табылады.



## Нұсқаулар

- Кез келген тазалау немесе техникалық қызмет көрсету жұмыстарын орындамас бұрын ашаны шығару немесе желілік қуат көзін ажырату арқылы сорғышты электр желісінен ажыратыңыз.
- Орнату және техникалық қызмет көрсету жұмыстарын жүргізген кезде әрдайым жұмыс қолғабын киіңіз.
- Бұл құрылғыны 8 жастағы және одан үлкен балалар, дене, сезу немесе ақыл-ой қабілеттері шектеулі тұлғалар немесе тәжірибесі мен білімі жоқ тұлғалар оны қауіпсіз жолмен пайдалануға қатысты нұсқау алып, ықтимал қауіптерді ұғынған жағдайда және бақылауда болғанда пайдалана алады.

Балалардың басқару элементтерін өзгертуіне және құрылғымен ойнауына жол бермеу керек.

- Тазалау және өз бетінше техникалық қызмет көрсету жұмыстарын балалардың бақылаусыз жүргізуіне болмайды.

• Асүй сорғышты басқа газ жағу құрылғыларымен немесе басқа отындармен пайдаланылған кезде, құрылғы орнатылған бөлме жеткілікті түрде желдетілуі қажет.

• Сорғышты ішінен де, сыртынан да жүйелі түрде (КЕМ ДЕГЕНДЕ АЙЫНА БІР РЕТ) тазалау керек, әрдайым техникалық қызмет көрсету нұсқаулығында берілген нұсқауларды орындаңыз.

• Сорғыштың тазалау стандарттарын және сүзгілерді алмастыру және тазалау бойынша ережелерді

• ұстанбау нәтижесінде өрт туындауы мүмкін. Тамақты тікелей сорғыш астында жандыруға қатаң тыйым салынады.

• Шамды ауыстыру үшін тек осы нұсқаулықтың «Техникалық қызмет көрсету/Шамдарды ауыстыру» бөлімінде көрсетілген шам түрін пайдаланыңыз.

Ашық жалынды пайдалану сүзгілер үшін зиян және өрт қаупін туындатуы мүмкін, сондықтан оған ешқашан жол бермеу керек.

Майдың шамадан тыс қызып

немесе жанып кетпеуін қамтамасыз ету үшін, тамақты абайлап қуыру қажет.

**САҚ БОЛҒЫЗ:** Сорғыштың қолжетімді бөліктері тамақ дайындау құрылғылары пайдаланылған кезде қызып кетуі мүмкін.

• Орнату толық аяқталмайынша құрылғыны электр желісіне қоспаңыз.

• Бұдың шығуына қарсы қолданылатын техникалық және қауіпсіздік шараларын ескере отырып, жергілікті билік органдары бекіткен ережелерді мұқият орындау маңызды.

• Осы құрылғының түтік арқылы бағыттау жүйесін газ немесе басқа отынды жағатын құрылғылардан шыққан буларды шығару сияқты басқа да мақсаттарда пайдаланылатын кез келген қолданыстағы желдету жүйесіне жалғау қажет. Электр тогының соғу қаупіне байланысты шамы дұрыс бекітілмеген сорғышты пайдаланбаңыз және қалдырмаңыз.

• Торлары тиісті түрде бекітілмеген сорғышты ешқашан пайдаланбаңыз.

• Арнайы көрсетілмейінше, сорғышты ЕШҚАШАН тірек беті ретінде пайдаланбаңыз.

• Тек орнату үшін өніммен бірге берілген бекіту бұрандаларын пайдаланыңыз, егер берілмесе, бұранданың тиісті түрін сатып алыңыз.

• Бұрандалардың орнату нұсқаулығында көрсетілген дұрыс ұзындығын пайдаланыңыз.

• Күмәндансаңыз, өкілетті қызмет көрсету бойынша жәрдем көрсету орталығына немесе тиісті маманданған тұлғаға хабарласыңыз.

## **▲ ЕСКЕРТУ!**

- Бұрандаларды немесе бекіту құрылғысын осы нұсқауларға сәйкес орнатпау электрлік қауіптерге әкелуі мүмкін.
- Бағдарламалаушымен, таймермен, бөлек қашықтан басқару жүйесімен немесе автоматты түрде қосылатын кез келген басқа құрылғымен қолданбаңыз.

Электрлік және электрондық аспаптарды қайта пайдаға асыру жөніндегі 2012/19/ЕС Европалық директивке (WEEE) сәйкес берілген өнім таңбаланды.

Берілген өнімді дұрыс қайта пайдаға асыруды қамтамасыз етумен, Сіз қоршаған ортаға және адам денсаулығына кері әсерін тигізу ді болдырмауға көмектесесіз.



Аспаптағы немесе жолдама құжаттағы таңбасы берілген аспапты қайта пайдаға асыруда әдеттегі тұрмыстық қалдық ретінде игеруге болмайтынын көрсетеді. Оның орнына электрлік және электрондық аспаптарды қайта пайдаға асыруға арналған қабылдау пунктіне тапсыру керек.

Бұзуға тапсыру аспапты қайта пайдаға асыру жөніндегі жергілікті ережелерге сәйкес шығарылуы тиіс.

Бұндай өнімдерді пайдалану, қайта пайдаға асыру ережелері жөнінде толық ақпаратты жергілікті әкімшілік орындарынан, қалдықтарды қайта пайдаға асыру қызметінен немесе берілген өнімді Сіз сатып алған дүкеннен ала аласыз.

Құрылғы келесілерге сай жобаланған, сыналған және жасап шығарылған:

• Қауіпсіздік: EN/IEC 60335-1; EN/IEC 60335-2-31, EN/IEC 62233.

• Өнімділік: EN/IEC 61591; ISO 5167-1; ISO 5167-3; ISO 5168; EN/IEC 60704-1; EN/IEC 60704-2-13; EN/IEC 60704-3; ISO 3741; EN 50564; IEC 62301.

• EMC: EN 55014-1; CISPR 14-1; EN 55014-2; CISPR 14-2; EN/IEC 61000-3-2; EN/IEC 61000-3-3.

Қоршаған ортаға әсерді азайту үшін дұрыс пайдалану туралы нұсқаулар:

Әзірлеуді бастағанда қақпақты ең аз жылдамдықпен қосыңыз және әзірлеу аяқталғаннан кейін біраз минут бойы жұмыс істетіңіз. Жылдамдықта тек түтіннің және бұдың үлкен мөлшері жағдайында арттырыңыз және күшейту жылдамдығын(қтарын) тек шекті жағдайларда пайдаланыңыз. Жақсы жағымсыз иісті азайту тиімділігін сақтау үшін қажет болғанда көмір сүзгісін(лерін) ауыстырыңыз. Жақсы май сүзгісі тиімділігін сақтау үшін қажет болғанда май сүзгісін(лерін) ауыстырыңыз. Тиімділікті оңтайландыру және шуды барынша азайту үшін осы нұсқаулықта көрсетілген өткізу жүйесінің ең үлкен диаметрін пайдаланыңыз.

## **Пайдалану**

Сорғыш сыртқа ауа бұрғышы бар тарту желдеткіш ретінде, немесе ішкі қайта айналу сүзгісі ретінде пайдалануға арналған.



### **Сору нұсқасы**

Бу сыртқа біріктіруші фланецке қосылған сорғыш құбыр арқылы шығарылады.



## **ЕСКЕРТУ!**

Сорғыш құбырдың диаметрі біріктіруші сақинаның диаметрімен теңдес болу керек.

## **ЕСКЕРТУ!**

Сорғыш құбыры сорғыш жинақтамасымен жеткізілмейді, оны бөлек сатып алу керек.

Сорғышты қабырғадағы сорғыш құбырлары мен ауа шығаратын тесіктердей, сол диаметрдегі тесіктерге қосыңыз (біріктіруші фланец).

Қабырғадағы сорғыш құбырлары мен кемдеу диаметрдегі тесікті пайдалану, сору қуатын нашарлатып, гүрлдеуін күшейтеді.

! Қажетті минималды ұзындықтағы түтікті қолданыңыз.

! Барынша көп иілімі бар түтікті қолданыңыз (иілімнің максималды бұрышы: 90°).

! Түтіктің көлденең қимасында түбегейлі өзгерістерді болдырмаңыз.



## **Сүзу нұсқасы**

Ол үшін бір көмір сүгісі қажет, оны әдеттегі сатушылардан алуға болады.

Сүзгі шығарылған ауаны жоғарғы шығыс торы арқылы бөлмеге қайта жіберу алдыда оны май мен иістерден тазартады.

Сорғыш қозғаушысы жоқ үлгілер тек желдетпе тәртібінде ғана жұмыс істейді. Оларды сыртқы сорғыш құрылғысына қосу қажет (жеткізілмейді). Оны орнату нұсқауы құрылғының өзіне қоса тіркелген.

## **Қондыру**

Сорғыштың төменгі қыры мен ыдыс астындағы тіреуіш жазықтығының ара қашықтығы электр плитасы үшін 40см, ал газ немесе біріктірілген плиталар үшін 60см ден кем болмауы тиіс.

Егер нұсқауда газ плитасын орнатуға артығырақ ара қашықтық белгіленген болса, оны ескеріңіз.



## **Электр қосулары**

Желінің кернеуі аспаптың ішінде орналасқан тақтайшада белгіленген техникалық деректердей кернеуге сәйкес келуі керек. Егер сорғыш вилкамен жабдықталған болса, орнатылғаннан кейін де істеуге болатын, қол жетерлік жерде болуы тиіс, істеп тұрған ережелерге сәйкес алмалы-салмалы штепсельге сорғышты қосыңыз. Егер сорғыш вилкамен жабдықталмаған болса (желіге тура қосылу), немесе алмалы-салмалы штепсель орнатылғаннан кейін де қол жетерлік жерде болмаса, онда орнату нұсқауына сәйкес 3-дережедегі асқын кернеуді болдырмайтын және желінің толық ашылуын қамтамасыз ететін тиісті екіполюстік ажыратқышты пайдаланыңыз.

## **ЕСКЕРТУ!**

қорек желісіне сорғыштың электрлік жүйесін қосу алдында қорек кабелі дұрыс монтаждалғанына көз жеткізіңіз.

Суыру қалпағы арнайы нәр беруші сымжелемен жабдықталған. Сымжеле бұзылған жағдайда оны ауыстыру үшін тиісті қызмет көрсету орталықтарына барыңыз.

## **Бекіту**

**Ауыр зат; қақпақты ұстау және орнату үшін кемінде екі адам қажет.**

Сүзгі көптеген қабырға/төбе түрлеріне сәйкес келетін бекіткіштермен (фиксаторлармен) қамтамасыздандырылған. Алайда,

материалдар берілген қабырға/төбе түріне сәйкестігіне көз жеткізу үшін білікті маманға жолығыңыз. Сүзгі салмағын көтере алатындай қабырға/төбе жеткілікті мықты болуы керек.

Көркем құбырды қосымша керек-жарақ ретінде сатып алуға болады. Қолдау көрсету орталығы арқылы осы қолыңыздағы үлгінің осы мүмкіндікті беретінін тексеріңіз. Бар сеніммен ең жарамды орнатуды тексеру мақсатында, сорғышты құбырды сатып алған соң орнатуға кеңес береміз.

## **Пайдалану**



### **ON/OFF (Өшіру/Қосу) шамының түймесі**



Плита шамын қосу және өшіру үшін басыңыз.

Тек кейбір үлгілерде:

Жарықтықты реттеу: шам жанып тұрған кезде, жарықтықты реттеу үшін басып тұрыңыз.

Реңкті реттеу: шам жанып тұрған кезде, жарық реңкін реттеу үшін



"" және "" түймелерін басып тұрыңыз.



### **“BOOST” (Тездету) жылдамдығын таңдау пернесі**

**1-басу:** қарқынды сору жылдамдығын іске қосу **“BOOST 1”** (1-тездету), **30 минутқа** қойылады осы ұзартылған уақыт пісіру барысында түтіннің көп мөлшерін шығаратын тамақ әзірлеу түрлері үшін лайықты пісіру уақытының болуына кепілдік беруге арналған **Ескертпе:** 30 минуттан соң, түтін тартқыш бұрын орнатылған сору

жылдамдығына оралады

**2-басу** ("BOOST 1" (1-тездету) іске қосылған): "**BOOST 2**" (2-тездету) қарқынды сору жылдамдығын қосу, **7 минутқа** қойылады

**Ескертпе:** 7 минуттан соң, түтін тартқыш бұрын орнатылған сору жылдамдығына оралады

**3-басу** ("BOOST 2" (2-тездету) іске қосылған): бұл функциядан шығу және алдыңғы орнатылған жылдамдыққа оралу.

**Ескертпе:** BOOST (Тездету) режимінде бұрын тандалған жылдамдық пернесі жанған күйде қалады.



**Жылдамдықты таңдау пернесі 3 Жоғары** жылдамдықты (сору қуаты) іске қосу үшін басыңыз



**Жылдамдықты таңдау пернесі 2 Орташа** жылдамдықты (сору қуатын) іске қосу үшін басыңыз



**Жылдамдықты таңдау пернесі 1 Төмен** жылдамдықты сору қуатын) іске қосу үшін басыңыз





**Қуат түймесі**  
Түтін тартқышты іске қосу және жылдамдықты таңдау мүмкіндігін іске қосу үшін басыңыз;  
мотор жұмыс істеп тұрған кезде басылса, мотор тоқтайды  
**Ескертпе:** 10 секунд ішінде ешбір функция іске қосылмаса, түтін тартқыш өшеді.



### Сүзгінің толуын көрсететін индикатор жанады

Түтін тартқыш сүзгілерге қызмет көрсетілуі тиіс тұрақты уақыт аралықтарында сигнал береді.



" және " пернелері жанады және өте баяу жыпылықтайды: май сүзгісіне күтім көрсету керек.





" және " пернелері жанады және жылдам жыпылықтайды: иіс сүзгісіне күтім көрсетіңіз.

**Ескертпе:** Түтін тартқыш іске қосылған соң 10 секунд ішінде сүзгінің толғаны туралы ескерту сигналы көрінеді.

### Сүзгінің қанығу индикаторын қайта орнату:





" және " пернелерін басып тұрыңыз  
Қайта орнату орындалғанын растау үшін пернелер жылдам жыпылықтайды



### Сүзгінің толғанын көрсететін индикаторлардың іске қосылуы

**Ескертпе:** бұл әрекет түтін тартқыш өшірулі болғанда орындалуы керек.

#### - Май сүзгісі







Бұл функцияны іске қосу үшін " және " пернелерін басып тұрыңыз  
пернелер **өте баяу жыпылықтап** жанады, бұл май сүзгісі индикаторын іске қосуға болатынын көрсетеді

**Ескертпе:** Іске қосу немесе ажырату үшін " және " пернелерін басыңыз

#### - Иіс сүзгісі



Бұл функцияны іске қосу үшін " және " пернелерін басып тұрыңыз  
пернелер **жылдам жыпылықтап** жанады, бұл иіс сүзгісі индикаторын іске қосуға болатынын көрсетеді (әдетте ажыратылған болады)

**Ескертпе:** Іске қосу немесе ажырату үшін " және " пернелерін басыңыз

### Техникалық қызмет көрсету

#### Тазалау

Тазалау үшін **ТЕК** бейтарап жуғыш затпен суланған арнайы шүберекті пайдаланыңыз.  
**ҚҰРЫЛҒЫНЫ НЕМЕСЕ ТАЗАЛАУ ҚҰРАЛЫН ПАЙДАЛАНБАҢЫЗ!** Абразиялық қоспасы бар затты пайдаланбаңыз. **СПИРТТІ ПАЙДАЛАНБАҢЫЗ!**

#### Панель

##### 10-13-сурет

Периметрлік соруға арналған панель әрдайым жабық қалдырылуы керек және оны тек техникалық қызмет көрсету әрекеттерін орындаған жағдайда ашуға болады (мысалы, сүзгілерді тазалау немесе ауыстыру).

#### ТЕК панельді тазалау бойынша қосымша ақпарат

Панель **CRISTALPLANT®** материалынан жасалған  
Ескертпе: **CRISTALPLANT®** материалы мен өндіруші туралы қосымша ақпарат алу үшін, [www.cristalplant.it](http://www.cristalplant.it) веб-сайтына

кіріңіз. **CRISTALPLANT қызмет көрсету®**

Күнделікті Күтім

**CRISTALPLANT®** жеңіл және тез күнделікті күтімді

талап етеді. Ол жариялау жеткілікті CRISTALPLANT® бетінде сақтауға берілуі мүмкін ластан және дақтарды ең жою үшін сабын мен су немесе ортақ жуғыш заттарды пайдаланған. Бұл, атап айтқанда, беті жақсылап шайыңыз және қоса үлгідегі сияқты «скотч Вrite ©» сияқты түрпілі жеке бар гель немесе абразивті жуу құралдарын пайдалану ұсынылады; осылай істеп, бастапқы күлгін макияж, CRISTALPLANT ерекшелігі®, Қол тимеген сақтауға болады.

#### **ШЫҒЫНДАР кедергі ҚАЛАЙ**

беті, әдетте, дақ және дақтардың қарсы қатты төзімді; ацетон, трихлорэтилен ретінде соған қарамастан агрессивті химиялық өнімдер, күшті қышқылдар немесе негіздер ұсынылмайды. Ұзақ байланыс кезеңдер кейін, сиямен, косметика және бояғыштар, сияқты бірнеше заттар туралы бояғыштар қалдыруы мүмкін CRISTALPLANT®. Беті; сол жарық темекінің ретінде пайда болуы мүмкін; бірақ бұл барлық төменде хабарлады ұсынымдар келесі алып тастауға болады.

#### **Оңай арылмайтын дақтарды, сызаттар және күйдірілген сақиналарын алсаңыз ҚАЛАЙ**

CRISTALPLANT® абразивті шотланд сақал пайдалану, шағын шығындар үшін ретінде: біртекті материал осылайша бұл жай ғана осы нұсқауларды орындау арқылы, темекі және тұрақты дақ сақиналарын жанып, осындай сызаттар жеміргіш, оның беткі бастапқы сұлулығын қалпына келтіруге болады, оның барлық қалыңдығын және тереңдігі болып табылады Вrite © (3М сауда маркасы) жеке және бетін қалпына келтіру үшін ортақ абразивті жуғыш зат. Үстірт зақымдалған бөлігін төмен майлап. Ақауы әлі көрініп тұрса, өте жұқа шыны-қағазды пайдалану қайтадан сұрту.

#### **Қолдану:**

Бетінде абразивті әсері бар микро-түйіршіктерді бар ұнтақ немесе крем (CIF ©, VIM © немесе соған ұқсас) жуғыш заттар. Денатурат Тек жақсы бетін шаю сақтықпен болып табылатын пайдаланылуы мүмкін.

#### **ПАЙДАЛАНУҒА NON:**

Ацетон немесе трихлорэтилен, сондай-ақ күшті қышқылдар (muriatic қышқылы ...) немесе негіздер сияқты басқа агрессивті химиялық заттарды (каустикалық сода ...) сияқты еріткіш заттар. Белгісіз агрессивті іс-қимыл өнеркәсіптік пайдалану немесе басқалар үшін Жуғыш заттар: бұл жағдайда көрінісінде жерде емес, сынақ қолданудың алдында жасалуы тиіс. Өте агрессивті заттар, әдетте, раковина құбырларды тазалау үшін пайдаланылады. Кескіндеме өнеркәсібінде пайдаланылатын еріткіштер.

**Шыны, болат, пластик және CRISTALPLANT басқа барлық материалдарында бөліктерінің қызмет**

#### **көрсету®**

Тазалау үшін, бейтарап жуғыш затпен суланған шүберекті пайдаланыңыз.

Абразивті бұйымдарды пайдалану аулақ. СПИРТТІ ПАЙДАЛАНБАҢЫЗ!

**Ескерту: Құрылғыны тазалау және сүзгілерді ауыстыру ережелерін сақтамау өрттің шығуына себеп болуы мүмкін. Сондықтан, осы нұсқауларды орындаңыз ұсынылады.**

**Біз орынсыз техникалық қызмет көрсету немесе жоғарыда аталған ескертулер сақтамау байланысты автокөлік немесе өрттен зақымданған кез келген залал үшін жауапкершілік қабылдайды.**

#### **Май сүзгісі**

##### **10-13-сурет**

**Ас дайындаудағы май бөлшектерін ұстап қалады.**

Фильтрді ай сайын жуғыш заттармен қолмен немесе төмен температурада және үнемді жуу цикліндегі ыдыс жуғыш машинасында тазалап тұру керек (немесе фильтрді қанықтыру жүйесі, егер сіздің үлгіде болса, берілген қажеттілікті көрсеткен жағдайда).

Майды тазалау фильтрі ыдыс жуғыш машинасымен жуғанда өңсізденуі мүмкін. Бірақ оның тазалау сипаты мүлде өзгермейді.

#### **Көмір сүзгіш (тек сүзгіш-сорғыш түрінде)**

##### **14-сурет**

**Ас пісірген кезде жарамсыз иісті ұстап қалады.**

Көмір сүзгішті ыстық суда тиісті жуғыш құралмен екі айда бір рет немесе температурасы 65°C ыдыс- жуғыш машинада жууға болады (ыдысжуғыш машинаны пайдалансаңыз ыдыссыз толық цикл функциясын тандаңыз).

Сүзгішті зақымдамай артық суын төгіп тастаңыз да оны толығымен келтіру үшін 10 минутқа температурасы 100°C духовкаға қойыңыз. Зақымдалғанда және әр 3 жыл сайын қорғау жабынын ауыстырып тұрыңыз.

#### **• Орнату**

Көмір сүзгісін май сүзгісінің артына орнатыңыз және 4 өзекпен бекітіңіз.

**Назар аударыңыз!** Өзектер сорғышта емес, көмір сүзгісінің жинағында берілген.

- Сүзгіні алу үшін, әрекетті кері ретпен орындаңыз.

#### **Шам ауыстыру**

Корпус жарық диод технологиясына негізделген жарық жүйесімен жабдықталған.

Жарық диодтары оңтайлы жарықты, әдеттегі шамдардан 10 есе артық ұзақтықты қамтамасыз етеді және 90% электр энергиясын сақтауға мүмкіндік береді.

Ауыстыру үшін техникалық қызмет көрсету бөліміне хабарласыңыз.

**Järgige täpselt käesolevas juhendis antud juhiseid.** Seadme valmistaja keeldub igasugusest vastutusest seadmelega seotud võimalike ebariiside, rikete või tulekahjude eest, mis tulenevad selles juhendis antud juhiste eiramisest. Õhupuhasti on ette nähtud küpsetusõhnade ja -aurude eemaldamiseks üksnes koduses majapidamises.

- Hoidke juhendit alles, et saaksite seda igal hetkel uurida. Veenduge müügi, võõrandamise või kolimise korral, et juhend jääks toote juurde.
- Lugege juhised tähelepanelikult läbi: siin on tähtsast teavet paigaldamise, kasutamise ja ohutuse kohta.
- Ärge muutke toodet ega selle väljatõmbetorusid elektriliselt ega mehaaniliselt.
- Enne seadme paigaldamist veenduge, et selle osad ei oleks kahjustunud. Vastasel korral ärge seadet paigaldage, vaid pöörduge edasimüüja poole.

**Märkus.** Juhendis sümboliga „(\*)“ tähistatud komponendid on valikulised lisaseadmed ning need on kaasas ainult osa mudelitega või tuleb need soetada eraldi.



## Ohuabinõud

- Enne puhastamist või hooldamist lülitage kuhu elektrivõrgust välja, võtke juhe seinast või lülitage ruumi üldlüliti välja.
- Puhastamise ja hoolduse ajal kasutage töökindaid.
- Masinat tohivad kasutada lapsed alates 8. eluaastast ja füüsiliste, sensorsete või mentaalsete häiretega inimesed või eelneva kogemuse ja teadmisteta isikud vaid järelevalve all või kui neid on õpetatud masinat ohutult kasutama ja nad mõistavad seotud ohtusid.
- Lapsi peab valvama ja nad ei tohi masinaga mängida.
- Järelevalveta lapsed ei tohi masinat puhastada ega hooldada.
- Ruumis peab olema piisav ventilatsioon, kui kuhu kasutatakse koos teiste seadmetega, mis kasutavad gaasi või teisi süttivaid aineid.
- Õhupuhastit tuleb korrapäraselt puhastada nii seest kui ka väljast (VÄHEMALT KORD KUUS), pidades seejuures kinni hooldusjuhendis esitatud täpsetest nõuetest.

- Kui õhupuhasti puhastusnõudeid ja kohustust filtreid puhastada või vahetada eiratakse, tekib tulekahju oht.

- Kuhu all ei tohi toidukasutamisel kasutada leeke.

- Pirmi vahetamisel kasutage juhendi hooldus/varuosa osas kirjeldatud pirni tüüpi.

Lahtise tule kasutamine kahjustab filtreid ja võib põhjustada tulekahju, seepärast tuleb selle kasutamist vältida.

Praadimine peab olema kontrollitud tingimustes, et vältida kuuma õli süttimist. TÄHELEPANU: Pliidi kasutamise ajal võivad kuhu välised osad muutuda tuliseks.

- Ärge ühendage elektrivõrku seadet enne täielikku paigaldamist.

- Tehniliste ja ohutusmeetmete kasutamisel järgige alati kohalike võimude kehtestatud nõudeid.

- Kuhu sissetõmmatud õhku ei tohi juhtida torusse, kuhu juhitakse ka gaasi või teistel kütustel töötavate seadmete suits.

- Ärge kasutage kuhu, kui pirnid ei ole nõuetekohaselt paigaldatud, elektrilöögioht.

- Mitte kasutada kuhu ilma võreta!

- Kuhu ei TOHI kunagi kasutada toetuspinnana, kui seda ei ole eraldi välja toodud.

- Paigaldamisel kasutage kaasasolevaid kinnituskruvisid, kui neid ei ole kaasas, siis ostke õiget tüüpi kruvid. Kasutage kruvisid, mille pikkus vastab paigaldusjuhiste. Kahtluse korral pöörduge teeninduse või vajaliku väljaõppega inimese poole.



## TÄHELEPANU!

- Puudulik kruvide ja kinnitusseadmete paigaldamine, mis ei vasta juhiste, toob kaasa elektrilöögiohu.

- Ärge kasutage eraldi programmeerimisseadet, taimerit, kaugjuhtimispulti või mis tahes muud automaatselt aktiveeruvat seadet.

Seade on märgistatud direktiivi 2012/19/EC (elektri- ja elektroonikaseadmete jäätmete kohta) (Waste Electrical and Electronic Equipment, WEEE) kohaselt. Kui hoolitsete selle eest, et see toode kõrvaldatakse kasutusest õigesti, aitate vältida võimalikke negatiivseid tagajärgi keskkonnale ja tervisele.



Sümbol  tootel või sellega kaasas olevates dokumentides näitab, et toodet ei tohi käidelda nagu olmejäätmeid, vaid see tuleb anda elektri- ja elektroonikaseadmete jäätmete vastuvõtupunkti, kust see läheb taasinglusse. Järgige kohalikke jäätmete kõrvaldamise alaseid õigusnorme. Lisateabe saamiseks selle toote käitlemise, taaskasutamise ja ringlussevõtu kohta võtke ühendust vastava kohaliku asutuse, olmejäätmete kogumise ettevõtte või selle firmaga, kelle käest te toote ostsite.

Seade on välja töötatud, testitud ja toodetud vastavalt:

• Ohutus: EN/IEC 60335-1; EN/IEC 60335-2-31, EN/IEC 62233.

• Jõudlus EN/IEC 61591; ISO 5167-1; ISO 5167-3; ISO 5168; EN/IEC 60704-1; EN/IEC 60704-2-13; EN/IEC 60704-3; ISO 3741; EN 50564; IEC 62301.

• Elektromagnetiline ühilduvus: EMC: EN 55014-1; CISPR 14-1; EN 55014-2; CISPR 14-2; EN/IEC 61000-3-2; EN/IEC 61000-3-3.

Soovitused keskkondlike mõjude vähendamiseks kasutamise ajal:

Lülita tõmbekapp minimaalkiirusel sisse kohe kui oled hakanud sööki valmistama ning lase sel töötada paar minutit pärast toidu valmimist. Suurenda töökiirust vaid suure suitsu või auru korral ning kasuta intensiivrežiimi ainult hädavajaduse korral. Vaheta vajaduse tekkides välja söefiltrid, et tagada piisav lõhnaeemaldus. Puhasta vajaduse tekkides rasvafiltrid, et tagada piisav rasvaemaldus. Kasutada juhendis näidatud maksimaalset ärajuhtimisava, et optimeerida tõhusus ja vähendada müra.

## Kasutamine

Õhupuhasti on valmistatud nii, et seda saaks kasutada nii väljatõmberežiimis kui ka õhku filtreeriva toasises tsirkulatsiooniga režiimis.



### Õhu väljatõmbega versioon

Aur viiakse välja ühendusääriku külge kinnitatud väljatõmbetoru abil.

### TÄHELEPANU!

Väljatõmbetoru ei kuulu komplekti ja tuleb ise osta.

Väljatõmbetoru diameeter peab olema sama suur kui ühendusvõru oma.

### TÄHELEPANU!

Kui õhupuhastil on söefiltrid, tuleb need eemaldada.

Ühendage õhupuhasti väljatõmbetorude ja seinal asuvate väljalaskeavadega, mille diameeter on võrdne õhupuhasti väljalaskeava (ühendusäärikuga) omaga.

Peenemate torude ja väiksemate seinal asuvate väljalaskeavade kasutamisel väheneb tõmme ja suureneb oluliselt müra.

Seetõttu ei võta meie sellisel juhul endale mingit vastutust.

! Kasutage minimaalse vajaliku pikkusega toru.

! Kasutage võimalikult väheste põlvedega toru (torupõlve

maksimaalne nurk: 90°).

! Vältige toru ristõike olulist muutumist.



### Filtersüsteem

Välja tõmmatud õhk puhastatakse rasvast ja lõhnastatakse, enne kui see tagasi siseruumidesse juhitakse. Sellel režiimil kasutamiseks tuleb paigaldada täiendav aktiivsoega filtreerimisüsteem.

Ilma imimootoriga mudelid töötavad ainult väljatõmberežiimis ja selline mudel tuleb ühendada välimise väljatõmbeseadmega (*ei kuulu komplekti*).

Kokkupanemisõpetus on lisaseadme juures.

## Paigaldamine

Minimaalne vahekaugus pliidi pinna ja köögi õhupuhasti alumise ääre vahel ei tohi elektripliidi puhul olla väiksem kui 40cm ning gaasi- või kombineeritud pliidi puhul väiksem kui 60cm.

Kui gaasipliidi paigaldusjuhendis nõutakse suuremat vahekaugust, tuleb seda arvesse võtta.



### Elektriühendus

Võrgupinge peab vastama õhupuhasti sees asuval andmesildil toodud pingele. Kui õhupuhastil on pistik, ühendage see kehtivatele eeskirjadele vastavas pistikupessa, mis asub ka pärast õhupuhasti paigaldamist ligipääsetavas kohas. Kui õhupuhastil pistikut ei ole (puhasti on otse võrku ühendatud) või kui pistik ei asu kohas, mis jääks ka pärast õhupuhasti paigaldamist ligipääsetavaks, paigaldage nõuetekohane kahepooluseline lüliti, mis kindlustaks vastavalt paigalduseeskirjadele III kategooria liigpinge korral täieliku eraldamise vooluvõrgust.

## TÄHELEPANU!

Enne kui lülitate õhupuhasti uuesti elektrivõrku ja kontrollite, kas see töötab korralikult, kontrollige alati, kas võrgukaabel on korralikult monteeritud.

Õhupuhastil on spetsiaalne toitekaabel; kui kaabel on kannatada saanud, pöörduge tehnoabi poole.

### Paigaldamine

**Kuna õhupuhasti on väga raske, siis peavad seda liigutama ja paigaldama vähemalt kaks inimest.**

Õhupuhastiga on kaasas tüübid, mis sobivad enamikule seintele/lagedele. Kui tahate kindel olla, et need seinte/lae materjaliga sobivad, tuleb siiski pöörduda kvalifitseeritud tehniku poole. Sein/lagi peab olema küllalt tugev, et õhupuhasti raskust kanda.

Lisatarvikuna võib osta ka ilulõõri: kontrollige teenindusest, kas Teie mudelil on see võimalus ette nähtud.

Soovitame paigaldada õhupuhasti alles pärast lõõri ostmist, et teha ohutult kindlaks, milline paigaldusviis on kõige sobivam.

## Töötamine



### Tulede ON/OFF-nupp

Pliidiplaadi tulede sisse ja välja lülitamiseks. Ainult teatud toodete korral

Valgustugevuse reguleerimine: kui lamp põleb, vajutage valgustugevuse reguleerimiseks nuppu ja hoidke seda all.

Tooni reguleerimine: kui lamp põleb, vajutage

valguse tooni reguleerimiseks nuppe "☀️" ja "▶▶" ning hoidke neid all.



### Funktsiooni "BOOST" nupp

1. **vajutus:** et aktiveerida intensiivne tömbekiirus "**BOOST 1**", mis jääb tööle **30 minutiks**

see pikem töötssüklle tagab, et ka intensiivsema toiduvalmistamise aur ja suits juhitakse välja

**Märkus.** Kui 30 minutit saab täis, lülitub õhupuhastil sisse varem sees olnud tömbekiirus

2. **vajutus** ("BOOST 1" on sees): et aktiveerida intensiivne tömbekiirus "**BOOST 2**", mis jääb tööle **7 minutiks**

**Märkus.** Kui 7 minutit saab täis, lülitub õhupuhastil sisse varem sees olnud tömbekiirus

3. **vajutus** ("BOOST 2" on sees): et funktsiooni töö lõpetada ja naasta varem seadistatud kiirusele.

**Märkus.** Kui funktsiooni BOOST on sees, jääb põlema ka varem seadistatud kiiruse nupp.



### 3. kiiruse nupp

Vajutage **suure** tömbekiiruse (-võimsuse) aktiveerimiseks



### 2. kiiruse nupp

Vajutage **keskmise** tömbekiiruse (-võimsuse) aktiveerimiseks



### 1. kiiruse nupp

Vajutage **väikese** tömbekiiruse (-võimsuse) aktiveerimiseks



### Sisselülitamise nupp

Vajutage, et õhupuhasti sisse lülitada ja tömbekiirus valida

Kui seda vajutada siis, kui mootor töötab, lülitub õhupuhasti välja

**Märkus.** Kui 10 sekundi jooksul ei sekku ükski teine funktsioon, lülitub õhupuhasti välja.

## Filtrite küllastumise indikaator

Kindla ajavahemiku tagant annab õhupuhasti teada, et filtreid tuleb puhastada.

Nupud "☀️" ja "▶▶" vilguvad aeglaselt: vaja on hooldada rasvafiltrit

Nupud "☀️" ja "▶▶" vilguvad kiiresti: vaja on hooldada rasvafiltrit

**Märkus.** Filtrite küllastumise märguannet näeb esimese 10 sekundi jooksul pärast õhupuhasti sisselülitamist.

## Filtrite küllastumismärguande lähtestamine

Vajutage pikalt alla nupud "☀️" ja "▶▶"

Nupud vilguvad kiiresti-, see on lähtestamise märguanne

## Filtrite küllastumismärguande aktiveerimine

**Märkus.** Selle toiminguga tegemisel peab õhupuhasti olema väljalülitatud.

### - Rasvafiltr

Funktsiooni aktiveerimiseks vajutage pikemalt nuppu

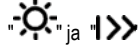

nupud hakkavad **aeglaselt vilkuma**, see on märguanne, et rasvafiltrit võib aktiveerida

**Märkus.** Funktsiooni aktiveerimiseks või inaktiveerimiseks vajutage nuppu "▶" ja "○"

### - Löhnafiltr

Funktsiooni aktiveerimiseks vajutage pikemalt nuppu



nupud hakkavad **kiiresti vilkuma**, see on märguanne, et löhnafiltrit võib aktiveerida (tavaliselt on see inaktiveeritud)

**Märkus.** Funktsiooni aktiveerimiseks või inaktiveerimiseks vajutage nuppu "▶" ja "○"

## Hooldus

### Puhastamine

Puhastamiseks kasutage **AINULT** neutraalse vedela puhastusvahendiga niisutatud lappi. **ÄRGE KASUTAGE PUHASTAMISEKS TÕÖRIISTU VÕI VAHENDEID!**

Vältige abrasiivseid aineid sisaldavaid vahendeid. **ÄRGE KASUTAGE PUHASTAMISEKS ALKOHOLI!**

### Paneel

#### Joonis 10-15

Väljatömbepaneel tuleb alati hoida suletuna ning seda tohib avada üksnes õhupuhasti hooldustööde korral (näiteks puhastamine või filtrite asendamine).

#### Lisateave ÜKSNES paneeli puhastamiseks

Paneel on valmistatud materjalist **CRISTALPLANT®**

**Märkus:** rohkem teavet materjali **CRISTALPLANT®** ja selle tootja kohta leiate veebisaidilt [www.cristalplant.it](http://www.cristalplant.it).

## Materjali CRISTALPLANT® hooldamine

### Igapäevane hooldamine

Materjali CRISTALPLANT® hooldamine on lihtne ja kiire.

Piisab, kui puhastate materjali CRISTALPLANT® seebiveega või tavalise puhastusvahendiga, et eemaldada plekid ja mustus, mis võivad tekkida või koguneda materjali pinnale. Eelkõige soovitame puhastusgeele või abrasiivseid puhastusvahendeid, pind tuleb hoolikalt loputada ning kasutada abrasiivset Scotch Brite®-i tüüpi puhastussvamm, mis on näidiseks lisatud.

Sel viisil säilib materjali CRISTALPLANT® eripärane matt toon.

### Kuidas vältida kahjustusi?

Pind on plekkide suhtes üldiselt hästi vastupidav, siiski ei soovita me kasutada tugevatoimelisi kemikaale, nagu atsetoon, trikloroetüleen, tugevad happed ja alused. Mõned ained, nagu tint, kosmeetika- ja värvained, võivad pikaajalisel kokkupuutel jätta plekke materjali CRISTALPLANT® pinnale, sama kehtib sigarettide kohta. Kuid kõiki neid plekke on võimalik eemaldada, kui järgite järgmisi nõuandeid.

### Tugevate plekkide, kriimustuste ja põletuste eemaldamine

CRISTALPLANT® on paksusest hoolimata ühtlane, mistõttu on võimalik parandada selliseid pinnakahjustusi nagu kriimustused, sigaretipõletused ja tugevad plekid ning taastada pinna algne ilu, järgides järgmisi nõuandeid. Väiksemaid kahjustusi saab kõrvaldada abrasiivse svammiga Scotch Brite® (registreeritud kaubamärk 3M) ja tavalise abrasiivse puhastusvahendi abil. Hõõruge kahjustunud pinda. Kui kahjustust on ikka veel näha, hõõruge väga peene liivapaberiga.

### Kasutage:

puhastuspastat või pulbrilisi puhastusvahendeid (nagu CIF®, VIM® vms), mis sisaldavad pinda lihvivaid mikrograanuleid. Denatureeritud etüülalkoholi kasutamise korral tuleb pind pärast hoolikalt loputada.

### Ärge kasutage:

selliseid lahuseid nagu atsetoon või trikloroetüleen või muid tugevatoimelisi kemikaale, nagu tugevad happed (soolhape vms) ja tugevad alused (seebikivi vms). Tööstuslike puhastusvahendite või muude ainete puhul, mille toimet ei teata, on parem katsetada seda mittenähtavas kohas enne suurel pinnal kasutamist. Ärge valage väga tugeva toimega aineid kraanikaussi. Ärge kasutage värvimisel tarvitatavoid lahusteid.

Seadme klaasist, terasest ja plastist osade ning kõikide muude selliste osade hooldamine, mis ei ole valmistatud

### materjalist CRISTALPLANT®

Puhastamiseks kasutage neutraalse pH-ga puhastusvahendis niisutatud lappi.

Vältige abrasiivseid aineid sisaldavaid vahendeid. **ÄRGE KASUTAGE ALKOHOLI!**

**Tähelepanu!** Seadme hooldusreeglite ning filtrite asendus- ja puhastusgraafiku eiramine põhjustab tuleoahu. Pidage juhendist täpselt kinni.

Tootja ei võta enesele vastutust käesolevas juhendis toodud nõuete eiramisest või ebapiisavast hooldusest tulenevate mootorikahjustuste või tuleõnnetuste korral.

### Rasvafilter

#### Joonis 10-15

**Püüab kinni toiduvalmistamisel tekkivad rasvaosakesed.**

Seda tuleb kord kuus mittesööbivate puhastusvahenditega puhastada kas käsitsi või nõudepesumasinas madala temperatuuri ja lühikese tsükliga.

Nõudepesumasinas pesemisel võib metallist rasvafilter värvi muuta, aga tema filtreerimisomadusi ei muuda see vähimalgi määral.

### Aktiivsöefilter (ainult filtreeriva režiimi jaoks)

#### Joonis 14

**Absorbeerib toiduvalmistamisel tekkivad ebameeldivad lõhnad.**

Söefiltrit võib iga kahe kuu tagant pesta sooja vee ja sobivate puhastusvahenditega või 65 °C juures nõudepesumasinas (nõudepesumasinas pesemise puhul laske läbi teha terve pesutsüklle, ärge lisage masinasse nõusid).

Eemaldage liigne vesi filtrit kahjustamata, seejärel pange see 10 minutiks ahju temperatuuriga 100 °C, et ta lõplikult kuivaks.

Vahetage matti iga kolme aasta tagant või siis, kui riie on katki.

#### • Paigaldamine

Paigaldage söefilter rasvafiltri tagaküljele ja kinnitage 4 varvaga.

**Tähelepanu!** Varvad on söefiltri, mitte õhupuhasti pakendis.

- Filtri mahavõtmiseks korrake toiminguid vastupidises järjekorras.

### Pirnide vahetamine

Õhupuhasti on varustatud LED-valgustitega.

LED-lambid tagavad optimaalse valguse kuni kümme korda pikema kestvusega võrreldes tavalampidega ning nende elektrienergia kokkuvõtteid on 90%.

Pirnide väljavahetamiseks pöörduge teeninduskeskuse poole.

**Griežtai laikykitės naudojimosi instrukcijų.** Gamintojas neprisiima jokios atsakomybės, jei montuojant prietaisą buvo nesilaikoma naudojimosi instrukcijoje nurodytų taisyklių ir tokiu būdu prietaisas sugedo, buvo pažeistas ar užsidegė. Gartraukis skirtas dūmams ir garams, susidariusiems gaminant maistą, ištraukti. Jis skirtas naudoti tik namuose.

- Svarbu saugoti šias instrukcijas, kad galėtumėte jas bet kurio metu pasiskaityti. Jei gaminį parduotumėte, perteistumėte kitiems ar perkeltumėte į kitą vietą, įsitikinkite, kad instrukcijos liktų kartu su gaminiu.
- Įdėmiai perskaitykite instrukcijas: jose pateikta svarbi informacija apie įdiegimą, naudojimą ir saugumą.
- Nekeiskite elektrinių ar mechaninių gaminio ar iškrovimo vamzdžių savybių.
- Prieš įrengdami gaminį, patikrinkite visus jo komponentus, ar nepažeisti. Jei pažeisti, nutraukite įrengimo darbus ir susisieki su platintoju.

**Pastaba:** „(\*)“ simboliu pažymėtos dalys yra papildomi priedai, tiekiami tik su tam tikrais modeliais arba papildomi priedai, kuriuos galima nusipirkti atskirai.



## Saugos taisyklės

- Prieš atlikdami bet kokius valymo ar priežiūros veiksmus, atjunkite gartraukį nuo elektros tinklo ištraukdami maitinimo laido kištuką ar išjungdami pagrindinį namo jungiklį.
- Atlikdami visus montavimo ir priežiūros darbus mūvėkite darbinės pirštines.
- Vaikai nuo 8 metų amžiaus ir asmenys su ribotomis fizinėmis, jutimo ar psichinėmis galimybėmis, ar neturintys patirties ar reikalingų žinių, gali naudoti aparatą su priežiūra arba gavę atitinkamas instrukcijas apie saugų aparato naudojimą bei supratę visus pavojus, susijusius su jo naudojimu.
- Vaikai turi būti prižiūrimi, kad nežaistų su įrenginiu.
- Valymas ir priežiūra negali būti atliekama vaikų be priežiūros.
- Patalpoje turi būti pakankama ventiliacija, kai virtuvinis gartraukis naudojamas vienu metu kartu su kitais įrenginiais, naudojančiais dujų ar kitų medžiagų degimą.
- Gartraukis turi būti dažnai valomas tiek

iš vidaus, tiek iš išorės (**MAŽIAUSIAI VIENA KARTĄ PER MĖNESI**), bet kuriuo atveju rekomenduojama vadovautis priežiūros instrukcijose pateiktais nurodymais.

- Nesilaikant gartraukio valymo bei filtrų keitimo ir valymo instrukcijų, gali kilti gaisro pavojus.
- Griežtai draudžiama gaminti patiekalus su ugnimi po gartraukiu.
- Lempos keitimui naudokite tik šių instrukcijų vadove esančiame priežiūros skyriuje nurodytus lempų tipus.

Atviros liepsnos naudojimas pažeidžia filtrus ir gali sukelti gaisrą, dėl to jos būtina vengti.

Kepimas turi būti nuolatos stebimas, kad įkaitęs aliejus neužsidegtų.

**DĖMESIO:** Viryklei veikiant, prieinamos gartraukio dalys gali tapti karštos.

- Nejunkite įrenginio prie elektros tinklo, kol jis nėra visiškai sumontuotas.
- Griežtai laikykitės vietinės valdžios pateiktų taisyklių dėl išmetamų dūmų techninių matmenų ir saugumo.
- Įsiriabimas oras negali būti išleidžiamas į vamzdyną naudojamą dūmų, susidariusių dėl dujų ar kitų medžiagų degimo, išmetimui.
- Nenaudokite ir nepalikite gartraukio tinkamai nesumontavę lempų, nes rizikuojate elektros nutrenkimu.
- Niekuomet nenaudokite gartraukio tinkamai nesumontavę grotelių!
- Gartraukis JOKIAIS BŪDAIS negali būti naudojamas, kaip atrama, nebent aiškiai nurodyta kitaip.
- Montavimui naudokite tik kartu su gaminiu gautus tvirtinimo varžtus, o jeigu jų negavote, naudokite tinkamo tipo varžtus.
- Naudokite tinkamo ilgio varžtus, kuris nurodytas Montavimo vadove.
- Iškilus dvejonėms, kreipkitės į įgaliotą aptarnavimo centrą ar panašų kvalifikuotą personalą.

## ⚠ DĖMESIO!

- Netinkamai sumontavus varžtus ir kitas tvirtinimo detales nurodytas šiose instrukcijose, gali kilti pavojų su elektra.
- Nenaudoti su atskiru programavimo įtaisu, laikmačiu, nuotoliniu valdymo pultu arba bet kurio kitu automatiškai suaktyvinamu prietaisu.

Šis prietaisas pažymėtas remiantis ES Direktyva 2012/19/EC dėl elektros ir elektroninės įrangos atliekų, (EE) atliekų). Pasiūpindamas, kad šis gaminys būtų išmestas tinkamai,



vartotojas padeda išvengti neigiamų pasekmių aplinkai ir sveikatai.



Simbolis  ant gaminio ar jo dokumentuose rodo, kad šis gaminytis neturi būti priskiriamas buitiniams atliekoms, o turi būti pristatytas į tam tikrą atliekų surinkimo punktą elektrinių ir elektroninių aparatų pakartotiniam panaudojimui. Gaminį išmeskite laikydamiesi vietinių atliekų šalinimo normų. Norėdami gauti daugiau informacijos apie šio gaminio apdorojimą, rinkimą ir pakartotinį panaudojimą, kreipkitės į specialią vietinę įstaigą, buitinių atliekų rinkimo centrą ar parduotuvę, kurioje gaminytis buvo pirktas.

Prietaisas suprojektuotas, išbandytas ir pagamintas pagal:

- Sauga: EN/IEC 60335-1; EN/IEC 60335-2-31, EN/IEC 62233.
- Eksploatavimas: EN/IEC 61591; ISO 5167-1; ISO 5167-3; ISO 5168; EN/IEC 60704-1; EN/IEC 60704-2-13; EN/IEC 60704-3; ISO 3741; EN 50564; IEC 62301.
- Elektromagnetinis suderinamumas: EMC: EN 55014-1; CISPR 14-1; EN 55014-2; CISPR 14-2; EN/IEC 61000-3-2; EN/IEC 61000-3-3. Tinkamo naudojimo patarimai, siekiant sumažinti poveikį aplinkai: Kai pradėdate virti, įjunkite gartraukį, nustatykite mažiausią greitį ir, baigę virti, palikite jį veikti dar kelioms minutėms. Padidinkite greitį tik tuomet, jei susikaupia daug dūmų ar garų, o forsuotąją veikseną naudokite tik kraštutiniais atvejais. Kad išlaikytumėte kvapų sugėrimo efektyvumą, keiskite anglies filtra(-us). Kad išlaikytumėte riebalų filtro(-us) veiksmingumą, valykite jį (juos). Naudokite didžiausio šiame vadove nurodyto skersmens kanalų, kad išlaikytumėte prietaiso efektyvumą ir sumažintumėte jo skleidžiamą triukšmą.

## Naudojimas

Gaubtas gali būti naudojamas oro ištraukimo į išorę režimu arba vidinės recirkuliacijos filtravimo režimu.



### Versija su siurbimo įranga

Garai išstumiami į išorę per iškrovos vamzdį, pritvirtintą prie jungės.

#### DĖMESIO!

Iškrovimo vamzdis nepridedamas, jį reikia pirkti atskirai. Vamzdžio skersmuo privalo atitikti sujungimo žiedo skersmenį.

#### DĖMESIO!

Jei gaubte yra anglies filtrų, juos reikia išimti. Prijungti gaubtą prie išvedamųjų vamzdžių ir išvedamųjų angų sienoje, kurių skersmuo atitiktų sandarinimo flanšą. Jei nutekėjimo žarnos ir angos sienoje yra mažesnio skersmens, sumažėja traukiamoji geba ir stipriai padidėja triukšmingumas. Gamintojas neprisiima su tuo susijusios atsakomybės.  
! Naudokite pakankamo ilgio vamzdį.  
! Naudokite kuo tiesesnį vamzdį (didžiausias vamzdžio

nuokrypio kampas – 90°).

! Stenkitės iš esmės nekeisti vamzdžių sekcijų.



### Versija su filtru

Prieš patekdamas į kambarį, įtraukiamas oras nuriebalinamas ir dezodoruojamas. Norėdami naudotis šios versijos filtru, privalote įdiegti papildomą filtravimo aktyviaja anglimi sistemą.

Modeliai be traukos variklio veikia tik ištraukimo režimu ir turi būti prijungti prie išorinio ištraukimo įrenginio (*nėra komplekte*).

Pajungimo instrukcija pateikiama kartu su periferiniu bloku.

## Įrengimas

Jei viryklė elektrinė, mažiausias atstumas tarp viryklės kaitlentės paviršiaus ir žemiausios virtuvinio gaubto dalies turi būti 40cm, o jei viryklė dujinė ar kombinuota – 60cmo jei viryklė dujinė ar kombinuota.

Jei dujinės viryklės įrengimo instrukcijoje nurodomas didesnis atstumas, būtina į tai atsižvelgti.



### Prijungimas prie elektros tinklo

Įtampa elektros tinkle turi atitikti įtampą, nurodytą etiketėje, priklijuotoje gaubto viduje. Jei yra kištukas, reikia įjungti gaubtą į rozetę, atitinkančią galiojančius nuostatus ir esančią prieinamoje vietoje net ir po gaubto įdiegimo. Jeigu kištuko (yra numatytas tiesioginis prijungimas prie elektros srovės) arba nėra rozetės prieinamoje vietoje net ir po gaubto įdiegimo, yra naudojamas dvipolis jungiklis, pagal visas įdiegimo taisykles užtikrinantis visišką atsijungimą nuo elektros tinklo per aukštos įtampos atvejus.

### DĖMESIO!

Prieš vėl prijungdami gaubtą prie elektros maitinimo tinklo ir patikrinami, ar jis tinkamai veikia, visada įsitikinkite, ar tinklo kabelis tinkamai įmontuotas.

Prie gaubto pridedamas specialus maitinimo kabelis. Jei pastebėjote, kad kabelis yra pažeistas, nedelsiant kreipkitės į techninės pagalbos centrą dėl kabelio keitimo.

## Montavimas

**Įtin sunkiasvoris gaminytis; kelti ir montuoti apdangalą turi mažiausiai du žmonės.**

Jei prie gaubto yra tvirtinimo pleištai, pritaikyti daugumai sienų/lubų, vis tiek reikia iškviešti kvalifikuotą specialistą, kuris patikrintų, ar medžiagos pritaikytos tam sienų/lubų tipui. Sienos/lubos turi būti pakankamai storos, kad išlaikytų gaubto svorį.

Kaip pasirinktinis priedas gali būti pristatytas dekoratyvinis dūmtraukis. Pasiteiraukite įgalioto pardavėjo/platintojo, ar Jūsų modelyje yra numatyta ši galimybė.

Dūmtraukį rekomenduojama įsigyti prieš atliekant gaubto montavimo darbus, tokiu būdu bus užtikrinta galimybė įvertinti ir pasirinkti tinkamiausią ir saugiausią montavimo būdą.

## Veikimas





### Šviesos [J./IŠJ. klavišas

Paspauskite, kad įjungtumėte arba išjungtumėte kaitlentės apšvietimą.

Tik kai kuriuose modeliuose:

Intensyvumo reguliavimas: lemputei degant paspauskite ir laikykite nuspaudę, kad sureguliuotumėte šviesos intensyvumą.

Tono reguliavimas: lemputei degant paspauskite ir laikykite nuspaudę mygtukus

" ir ", kad sureguliuotumėte šviesos toną.



### „BOOST“ greičio pasirinkimo klavišas

**1-as paspaudimas:** skirtas suaktyvinti intensyvų siurbimą „BOOST 1“, trunkantį **30 minučių**

šis ilgesnis laiko nustatymas naudojamas norint užtikrinti naudingą laiką kepimams, kurių metu sugeneruojama daug dūmų

**Pastaba:** praėjus 30 minučių, gartraukis grįš prie anksčiau nustatyto siurbimo greičio

**2-as paspaudimas** (kai suaktyvintas „BOOST 1“): skirtas suaktyvinti intensyvų siurbimo greitį „BOOST 2“, trunkantį **7 minutes**

**Pastaba:** praėjus 7 minutėms, gartraukis grįš prie anksčiau nustatyto siurbimo greičio

**3-as paspaudimas** (kai suaktyvintas „BOOST 2“): skirtas išjungti funkciją ir grįžti prie anksčiau nustatyto greičio.

**Pastaba:** anksčiau nustatytas greičio klavišas lieka apšviestas BOOST veikimo metu.



### 3 greičio pasirinkimo klavišas

Paspauskite, kad suaktyvintumėte **didelį** greitį (siurbimo galią)



### 2 greičio pasirinkimo klavišas

Paspauskite, kad suaktyvintumėte **vidutinį** greitį (siurbimo galią)



### 1 greičio pasirinkimo klavišas

Paspauskite, kad suaktyvintumėte **nedidelį** greitį (siurbimo galią)





### Įjungimo klavišas

Paspauskite, kad įjungtumėte gartraukį ir galėtumėte pasirinkti greičius; nuspaudus tada, kai variklis veikia, variklis išjungiamas

**Pastaba:** jei jokia funkcija neįjungiama, po 10 sekundžių gartraukis išsijungia.

## Filtrų prisotino rodikliai



Reguliariais intervalais, gartraukis praneša, kad reikia atlikti filtrų priežiūrą.

Klavišų " ir " lemputė labai lėtai mirksi: atlikite riebalų filtro priežiūrą.

Klavišų " ir " lemputė greitai mirksi: atlikite kvapų filtro priežiūrą.

**Pastaba:** filtrų prisotino signalas matomas per pirmas 10 sekundžių po gartraukio įjungimo

## Filtrų prisotino rodiklių nustatymas iš naujo:



Ilgai spauskite klavišus " ir "

Klavišai greitai mirksi-patvirtindami atliktą nustatymą



## Filtrų prisotino rodiklių suaktyvinimas

**Pastaba:** ši operacija atliekama tada, kai gartraukis išjungtas.



### - Riebalų filtras

Ilgai spauskite klavišus " ir ", kad suaktyvintumėte funkciją



klavišų **lemputė mirksi labai lėtai**, nurodyma, kad galima suaktyvinti riebalų filtro rodiklį

**Pastaba:** paspauskite klavišus " ir ", kad suaktyvintumėte arba išjungtumėte

### - Kvapų filtras

Ilgai spauskite klavišus " ir ", kad suaktyvintumėte funkciją

klavišų **lemputė mirksi greitai**, nurodyma, kad galima suaktyvinti kvapų filtro rodiklį (paprastai išjungtas)

**Pastaba:** paspauskite klavišus " ir ", kad suaktyvintumėte arba išjungtumėte

## Priežiūra

### Valymas

Valymui naudokite **TIK** šluostę, suvilgytą skystu neutraliu valikliu. **NENAUDOKITE VALYMO REIKMENŲ AR INSTRUMENTŲ!**

Nenaudokite abrazyvinių valymo priemonių. **NENAUDOKITE SPIRITO!**

### Valdymo skydelis

#### 10-15 pav.

Išorinė ištraukiamoji plokštė turi būti visuomet uždaryta, ji atidaroma tik norint atlikti priežiūros darbus (pav., išvalyti arba pakeisti filtrus).

#### Papildoma informacija TIK apie skydelio valymą

Skydelis pagamintas iš medžiagos **CRISTALPLANT®**

Pastaba: daugiau informacijos apie medžiagą **CRISTALPLANT®** ir gamintoją galima rasti svetainėje [www.cristalplant.it](http://www.cristalplant.it)

## **CRISTALPLANT® priežiūra**

### **Kasdienė priežiūra**

**CRISTALPLANT®** medžiagos priežiūra atliekama paprastai ir greitai. Pakanka nuvalyti **CRISTALPLANT®** vandeniu su muilu ar įprastais valikliais, norint pašalinti didžiąją dalį dėmių ir nešvarumų, kurių gali susikaupti ant paviršiaus. Ypač rekomenduojami gelių pavidalo valikliai arba abrazyvinės priemonės, naudojamos kartu su "Scotch Brite®" tipo švitrine kempine, kaip pridėdamas paviršius. Tokiu būdu jūs palaikysite matinį originalios dangos efektą, kuris yra **CRISTALPLANT®** medžiagos skiriamasis ypatumas.

### **Kaip išvengti pažeidimų**

Apskritai paviršius yra gana atsparus dėmių atsiradimui. Vis dėlto nerekomenduojama naudoti tokių agresyvių chemijos produktų kaip acetonas, trichloretilenas, stiprios rūgštys ar šarmai. Kai kurie produktai, pavyzdžiui, rašalas, kosmetikos priemonės ir dažai ilgalaikio kontakto su šia medžiaga atveju gali palikti spalvotas dėmes ant **CRISTALPLANT®** paviršiaus, taip pat dėmes gali palikti ir uždegtos cigaretės, tačiau visas šias dėmes galima pašalinti vadovaujantis pateiktais patarimais.

### **Sudėtingų dėmių, įbrėžimų ir pridegimų šalinimas**

**CRISTALPLANT®** - tai per visą savo storį vienalytė medžiaga, todėl ją galima lengvai apsaugoti nuo paviršinių defektų, tokių kaip įbrėžimai, cigarečių paliekami pėdsakai ir sudėtingos dėmės, ir gražinti paviršiui jo originalų grožį, tiesiog vadovaujantis toliau pateiktomis taisyklėmis: nedidelius pažeidimus galima pašalinti nuo paviršiaus naudojant švitrinę kempinę Scotch Brite® (įregistruotas prekių ženklas 3M) ir įprastą abrazyvinę valymo priemonę. Nupoliruokite pažeistos dalies paviršių. Jeigu defektas vis dar pastebimas, dar kartą nupoliruokite labai švelniu švitrinio popieriumi.

### **Naudokite:**

Kremų ar miltelių pavidalo valiklius (tokius kaip CIF®, VIM® ar panašius), kurių sudėtyje yra paviršių švitrinimo mikrogranulių. Gali būti naudojamas ir denatūruotas etilo alkoholis, tačiau jį panaudojus paviršių reikia gerai nuplauti vandeniu.

### **Nenaudokite:**

Tokių tirpiklių kaip acetonas ar trichloretilenas bei kitų agresyvių chemijos produktų – stiprių rūgščių (druskos rūgštis...) ir stiprių šarmų (kaustinės sodos...). Prieš naudojant pramoninius valiklius ar kitas priemones, kurių agresyvumo laipsnis nėra žinomas, rekomenduojama išbandyti tokią priemonę nematomoje vietoje. Nenaudokite labai agresyvių vamzdžių užsikimšimų neutralizavimo priemonių ir dažų pramonėje naudojamų tirpiklių.

## **Stiklo, plieno, plastikų ir visų kitų, ne CRISTALPLANT®, medžiagų dalių priežiūra**

Valymo reikmėms naudokite šluostę, suvilgytą skystu neutraliu valikliu.

Nenaudokite abrazyvinių valymo priemonių. **NENAUDOKITE SPIRITO!**

**Dėmesio:** įrenginio valymo ir filtrų keitimo taisyklių nesilaikymas gali sukelti gaisro pavojų. Todėl rekomenduojama vadovautis pateiktomis instrukcijomis. Gamintojas neprisiima jokios atsakomybės už variklio gedimus ir gaisrus, sukeltus dėl netinkamai atliktos priežiūros ar pirmiau išvardytų reikalavimų nesilaikymo.

### **Nuo riebalų saugantis filtras 10-15 pav.**

#### **Sulaiko keпамų riebalų daleles.**

Filtrą valykite kartą per mėnesį (ar kai filtrų perpildymo indikacijos sistema, jei tokia numatyta turimame modelyje, rodo tokią būtinybę). Valykite švelniais valikliais rankiniu būdu ar indaplovėje pagal atitinkamą temperatūrą ir trumpuoju ciklu. Plaunant metalinį nuo riebalų saugantį filtrą, indaplovėje, jis gali prarasti spalvą, bet jo filtravimo savybės išliks nepakitusios.

### **Anglies filtras (tik filtravimo režimu)**

#### **14 pav.**

#### **Naikina nemalonius kvapus, atsirandančius maisto gaminimo metu.**

Anglies filtrą plaukite kas du mėnesius karštu vandeniu su specialiais plovikliais arba indaplovėje 65°C temperatūroje (plaunant indaplovėje, nustatykite pilną plovimo ciklą, plaukite atskirai nuo kitų indų).

Pašalinkite vandens perteklių nepažeisdami filtro, po to 10 minučių įdėkite jį į iki 100°C įkaitintą orkaitę, kad visai išdžiūtų. Keiskite kempinėle kas 3 metus arba kiekvieną kartą pažeidus audinį.

#### **• Montavimas**

Įstatykite anglies filtrą užpakalinėje riebalų filtro dalyje ir pritvirtinkite jį 4 strypeliais.

**Dėmesio!** Strypeliai yra anglies filtro pakuotėje, o ne ant gaubto.

- Norėdami išmontuoti filtrą, atlikite minėtus veiksmus atvirkštine tvarka.

### **Lempų keitimas**

Gartraukyje įrengta diodų technologijos apšvietimo sistema. Diodai užtikrina optimalų apšvietimą, be to, jų naudojimo laikas iki 10 kartų ilgesnis nei tradicinių lempučių, taigi sutaupoma 90 % elektros energijos.

Jei norite juos pakeisti, kreipkitės į techninio aptarnavimo tarnybą.

Stingri sekot instrukcijām, kas atrodas šajā rokasgrāmatā. Netiek uzņemta jebkāda atbildība par iespējamām grūtībām, kaitējumiem vai ugunsgrēkiem, kas var notikt ierīcei šīs rokasgrāmatas instrukciju neievērošanas gadījumā. Gaisa nosūcējs tika izveidots, lai iesūktu ēdiena gatavošanas dūmus un tvaikus un ir domāts tikai izmantošanai mājās apstākļos.

- Ir svarīgi saglabāt šo rokasgrāmatu, lai varētu ar to konsultēties jebkurā brīdī. Pārdošanas, nodošanas vai pārbraukšanas gadījumā, pārliecināties, ka paliek kopā ar produktu.
- Uzmanīgi izlasīt instrukcijas: ir svarīga informācija par instalēšanu, lietošanu un drošību.
- Neveikt elektriskas vai mehāniskas izmaiņas uz produkta vai izlādes caurulēm.
- Pirms sākt ierīces instalāciju, pārbaudīt, ka neviena sastāvdaļa nav bojāta. Pretējā gadījumā, sazināties ar pārdevēju un neveikt instalāciju.

**Piezīme:** Elementi, kas apzīmēti ar simbolu "(\*)", ir izvēles piederumi, kas tiek piegādāti tikai ar dažiem modeļiem, vai arī elementi, kas netiek piegādāti, bet, kurus var iegādāties.

### Drošības brīdinājumi

- Pirms jebkuras tīrīšanas vai tehniskās apkopes darbības, atslēgt gaisa nosūcēju no elektrotīkla, izņemot kontaktdakšu vai atslēdzot strāvas elektroapgādi.
- Visu uzstādīšanas un apkopes operāciju laikā vienmēr jāvalkā darba cimdi.
- Bērni no 8 gadu vecuma vai personas ar ierobežotām fiziskajām, sensorālajām vai garīgajām spējām vai ar nepietiekamu pieredzi un zināšanām šo ierīci var izmantot tikai tad, ja tiek atbilstoši uzraudzīti vai arī, norādot, kā ierīci droši izmantot un, lai būtu saprotami ar to saistītie riski.
- Bērniem nav atļauts darbināt kontrolierīces vai rotaļāties ar iekārtu.
- Bērni nedrīkst veikt tās tīrīšanu un uzturēšanu bez uzraudzības.
- Telpās, kurās ir uzstādīta iekārta, ir jābūt pietiekamai ventilācijai, ja virtuves gaisa nosūcējs tiek lietots kopā ar citām gāzes sadedzināšanas iekārtām vai citu kurināmo.
- Gaisa nosūcējs ir jātīra gan no

iekšpusēs, gan no ārpuses (VISMAZ VIENU REIZI MĒNESĪ), jebkurā gadījumā, ievērojot to, kas ir skaidri uzrādīts tehniskās apkopes instrukcijās.

- Gaisa nosūcēja tīrīšanas un filtru nomainīšanas un tīrīšanas normu neievērošana izraisa ugunsgrēku riskus.
- Ir stingri aizliegts pagatavot ēdienus "flambē" veidā zem pārsega.
- Spuldzes nomainīšanai izmantojiet tikai spuldzes veidu, kas norādīts šīs rokasgrāmatas lampu apkopes/nomainīšanas sadaļā.

Atklātās uguns izmantošana ir kaitīga filtriem un var provocēt ugunsgrēkus, tādēļ no tā jebkurā gadījumā ir jāizvairās. Cepšana ir jāveic to uzraugot, lai izvairītos no pārkarsušās eļļas degšanas. **UZMANĪBU!** Pieejamajās daļas var ievērojami sasildīties, kad tiek izmantotas kopā ar ierīcēm ēdiena gatavošanai.

- Nepievienojiet ierīci elektrotīklam, līdz instalācija nav pilnībā pabeigta.
- Nepievienojiet ierīci elektrotīklam, līdz instalācija nav pilnībā pabeigta.

• Attiecībā uz tehniskajiem un drošības pasākumiem, kas jāpieņem, lai izvadītu dūmus, ir svarīgi rūpīgi ievērot vietējo iestāžu noteikumus.

• Šīs ierīces cauruļvadu sistēma nedrīkst būt pieslēgta kādai citai esošai ventilācijas sistēmai, kas tiek izmantota jebkādiem citiem mērķiem, piemēram, dūmu izvadīšanai no iekārtām, kurās izmanto gāzi vai citu kurināmo.

• Neizmantojiet vai neatstājiet gaisa nosūcēju bez pareizi ierīkotām spuldzēm iespējama elektriskā trieciena riska dēļ.

• Nekad nelietojiet gaisa nosūcēju bez pienācīgi instalētiem elektrotīkliem.

• Gaisa nosūcēju nekad nedrīkst izmantot kā atbalsta virsmu, ja vien nav īpaši norādīts.

• Izmantojiet tikai stiprinājuma skrūves, kas iekļautas komplektācijā ar izstrādājumu tā uzstādīšanai, vai arī, ja tās nav piegādātas, iegādājieties pareizā veida skrūves.

• Izmantojiet pareizā garuma skrūves, kas identificētas Uzstādīšanas rokasgrāmatā.

• Šaubu gadījumā sazinieties ar pilnvarotu servisa palīdzības centru vai līdzīgu kvalificētu personu.

### **UZMANĪBU!**

- Nespēja uzstādīt skrūves vai stiprinājuma ierīci

saskaņā ar šiem norādījumiem, var izraisīt elektriskā apdraudējuma risku.

- Nelietojiet kopā ar atsevišķu programmētāju, taimerī, tālvadības pulsti vai jebkuru citu ierīci, kas ieslēžas automātiski.

Šī ierīce atbilst Eiropas Direktīvai 2012/19/EC, Waste Electrical And Electronic Equipment (WEEE). Pārliecinoties, vai šis produkts tiek izmests arī pareizā veidā, izmantotājs veicina izvairīšanos no negatīvajām sekām apkārtējai videi un veselībai.



Simbols  uz produkta vai uz pievienotās dokumentācijas nozīmē, ka ar šo produktu nav jārikojas, kā mājas atkritumam, bet tas ir jānogādā uz tam domātu savākšanas punktu, kur atkārtoti izlieto elektriskās un elektroniskās ierīces. Tas ir jāizmet, respektējot vietējos likumus, kas attiecas uz atkritumu aizvākšanu. Pēc papildus informācijas par produkta izmantošanu, apstrādi un atkārtotu izlietošanu, ir jāgriežas vietējā iestādē, kas nodarbojas ar attiecīgo jautājumu, atkritumu atkārtotās izlietošanas servisu, vai uz veikalu, kur produkts tika iegādāts.

Ierīce ir izstrādāta, pārbaudīta un ražota atbilstoši šādām prasībām.

- Drošība: EN/IEC 60335-1; EN/IEC 60335-2-31, EN/IEC 62233.

- Veiktspēja: EN/IEC 61591; ISO 5167-1; ISO 5167-3; ISO 5168; EN/IEC 60704-1; EN/IEC 60704-2-13; EN/IEC 60704-3; ISO 3741; EN 50564; IEC 62301.

- EMC: EN 55014-1; CISPR 14-1; EN 55014-2; CISPR 14-2; EN/IEC 61000-3-2; EN/IEC 61000-3-3. Pareizas lietošanas ieteikumi, lai samazinātu ietekmi uz vidi. Ieslēdziet nosūcēju ar minimālo ātrumu, kad sākat gatavošanu un atstājiet to ieslēgtu pāris minūtes pēc tam, kad gatavošana ir pabeigta. Palieliniet ātrumu tikai tad, ja ir liels daudzums dūmu un tvaiku, un izmantojiet palielināto ātrumu (-us) tikai ārkārtējos gadījumos. Nomainiet ogles filtru (-s), ja nepieciešams, lai uzturētu labu smaku samazināšanas efektivitāti. Notīriet tauku filtru (-s), ja nepieciešams, lai uzturētu labu tauku filtra efektivitāti. Izmantojiet vēdināšanas sistēmas maksimālo diametru, kas norādīts šajā rokasgrāmatā, lai uzlabotu efektivitāti un samazinātu troksni.

## Izmantošana

Gaisa nosūcējs ir veidots, lai to izmantotu iesūkšanas versijā ar evakuāciju uz ārpusi vai filtrēšanas versijā ar iekšējo recirkulāciju.



### Iesūkšanas versija

Tvaiki tiek izvadīti uz ārpusi, caur izvadīšanas cauruli, kas ir piefiksēts pie atloksavienojuma.

## ⚠ UZMANĪBU!

Evakuācijas caurule nav dota līdzī un tā ir jāiegādājas. Izvadīšanas caurule diametram ir jābūt vienlīdzīgam ar savienošanas gredzena diametru.

## ⚠ UZMANĪBU!

Ja gaisa nosūcējam ir ogļu filtri, tiem ir jābūt noņemtiem. Pievienot gaisa nosūcēju pie izvadīšanas sienas caurulēm un atvērumiem ar diametru, kas ir vienāds gaisa izejas diametram (savienošanas atloks).

Sienas izvadīšanas cauruļu un atvērumu izmantošana ar mazāku diametru, noteiks iesūkšanas rezultātu pazemināšanos un stipru trokšņu paaugstināšanos.

Tādēļ, tiek norādīta jebkura atbildība šajā sakarā.

! Izmantot garu cauruli, pēc iespējas mazāku.

! Izmantot cauruli ar pēc iespējas mazāk locījumiem (locījuma maksimālais leņķis: 90°).

! Izvairīties no curules diametra straujām izmaiņām.



### Filtrējošā versija

Iesūktais gaiss tiek attaukots un deodorēts pirms tā nosūtīšanas telpā. Lai izmantotu gaisa nosūcēju šajā versijā, ir nepieciešams ierīkot papildus filtrēšanas sistēmu uz aktīvo ogļu pamata.

Modeļi bez iesūkšanas motora darbojas tikai iesūkšanas versijā un tiem ir jābūt pievienotiem pie perifēriskas iesūkšanas vienības (*nav piegādāta ar ierīci*). Savienošanas instrukcijas ir sniegtas kopā ar perifērisko vienību.

## Ierīkošana

Minimālam attālumam starp plīts virsmu, kur tiek novietoti tīlpumi un vizzemākās gaisa nosūcēja daļas nav jābūt mazākam par 40cm elektriskās plīts gadījumā un 60cm gāzes un kombinētas virtuves gadījumā.

Gadījumā, ja ierīkošanas instrukcijās gāzes ierīcei tiek precizēts lielāks attālumam, ir nepieciešams to ievērot.



## Elektriskā pieslēgšana

Tīkla spriegumam ir jāatbilst spriegumam, kurš ir atzīmēts uz īpašas etiķetes, kura atrodas gaisa nosūcēja iekšpusē. Ja nosūcējam ir kontaktdakša, pievienot to rozetei, kura atbilst pastāvošiem likumiem un atrodas pieejamā zonā arī pēc installēšanas.

Ja gaisa nosūcējam nav kontaktdakšas (tieša pieslēgšana pie elektriskās sistēmas) vai arī kontaktdakša neatrodas pieejamā zonā, arī pēc installēšanas, pielietot normām atbilstošu bipolāru slēdzi, kurš nodrošina pilnu atslēgšanu no tīkla sprieguma, pārslodzes kategorijas III nosacījumos, saskaņā ar ierīkošanas likumiem.

## ⚠ UZMANĪBU!

pirms pieslēgt gaisa nosūcējam pie tīkla barošanas un pirms pārbaudīt tā pareizu darbošanos, vienmēr pārbaudīt ka tīkla kabelis ir ierīkots pareizi.

Gaisa nosūcējam ir īpaša barošanas caurule; caurules bojašanās gadījumā, pieprasīt to tehniskās apkalpošanas servisam.

## Ierīkošana

Ierīcei ir pārlieks svars; gaisa nosūcēja pārvietošanu un montāžu ir jāveic vismaz divām vai vairākām personām.

Gaisa nosūcējs ir aprīkots ar fiksēšanas korķiem, kas ir piemēroti sienu/griestu lielākai daļai. Jebkurā gadījumā, ir nepieciešams griezties pie kvalificēta tehniķa, lai pārliecinātos par materiālu derīgumu sienu/griestu veidam. Sienai/griestiem ir jābūt pietiekoši biežai/iem, lai noturētu gaisa nosūcēja svaru.

Pēc vēlēšanās var iegādāties estētisko dūmvadu; pārbaudīt ar Tehniskās Apkalpošanas Servisa darbinieku, vai Jūsu rīcībā esošais modelis paredz šādu iespēju.

Ieteicams instalēt gaisa nosūcēju pēc dūmvada iegādāšanās, lai būtu pārliecinātiem, ka gaisa nosūcējs tiek instalēts vispiemērotākajā veidā.

## Darbošanās



### Gaismas ON/OFF (iesl./izsl.) taustiņš

Nospiediet, lai ieslēgtu vai izslēgtu gatavošanas virsmas apgaismojumu.

Tikai dažiem modeļiem:

Intensitātes regulēšana: Gaismai degot, nospiediet un turiet nospiektu, lai regulētu gaismas intensitāti.

Toņa regulēšana: Gaismai degot, nospiediet un turiet nospiektus taustiņus

"☀️" un "▶▶", lai regulētu gaismas toni.



### Ātruma "BOOST" izvēles taustiņš

**1<sup>o</sup> pieskāriens** : lai ieslēgtu intensīvu iesūkšanas ātrumu "**BOOST 1**", laika ierobežojums **30 minūtes**

šis atliktais laiks tika paredzēts, lai nodrošinātu gatavošanai ar augstu dūmu saturu nepieciešamo laiku

**Piezīme** : kad ir pagājušas 30 minūtes, tvaiku nosūcējs atgriezīsies iepriekš iestatītajā iesūkšanas ātrumā

**2<sup>o</sup> pieskāriens** (no ieslēgta "BOOST 1") : lai ieslēgtu intensīvu iesūkšanas ātrumu "**BOOST 2**", laika ierobežojums **7 minūtes**

**Piezīme**: pēc 7 minūtēm tvaiku nosūcējs atgriezīsies iepriekš iestatītajā iesūkšanas ātrumā

**3<sup>o</sup> pieskāriens** (no ieslēgta "BOOST 2") : lai izietu no funkcijas un atgrieztos iepriekš iestatītajā ātrumā.

**Piezīme**: iepriekš iestatītā ātruma taustiņš turpina būt izgaismots BOOST darbības laikā



### Ātruma 3 izvēles taustiņš

Nospiediet, lai ieslēgtu ātrumu (iesūkšanas jauda) **augsts**



### Ātruma 2 izvēles taustiņš

Nospiediet, lai ieslēgtu ātrumu (iesūkšanas jauda) **vidējs**



### Ātruma 1 izvēles taustiņš

Nospiediet, lai ieslēgtu ātrumu (iesūkšanas jauda) **zems**



### Ieslēgšanas taustiņš

Nospiediet, lai ieslēgtu tvaiku nosūcēju un varētu izvēlēties ātrumus;

ja nospiežs, kad dzinējs darbojas, dzinējs izslēdzas

**Piezīme**: ja neieslēdzas nevienai funkcijai, pēc 10 sekundēm tvaiku nosūcējs izslēdzas.

### Filtru piesātinājuma indikatori

Tvaiku nosūcējs ar regulāriem intervāliem ziņo par nepieciešamību veikt filtru tehnisko apkopi.

Taustiņi "☀️" un "▶▶", kas ir ieslēgti ar ļoti lēni mirgojošu gaismu : veiciet tauku filtra tehnisko apkopi.

Taustiņi "☀️" un "▶▶", kas ir ieslēgti ar ātri mirgojošu gaismu : veiciet smaku novēršanas filtra tehnisko apkopi.

**Piezīme**: Filtru piesātinājuma ziņojums ir redzams pirmās 10 sekundes no tvaiku nosūcēja ieslēgšanās

### Filtru piesātinājuma indikatoru reset:

Ilgi nospiediet taustiņus "☀️" un "▶▶" taustiņi mirgos ātri, apstiprinot notikušu atiestatīšanos (reset)

### Filtru piesātinājuma indikatoru ieslēgšana

**Piezīme**: šī darbība tiek veikta, kad tvaiku nosūcējs ir izslēgts.

### - Taugu filtrs

Ilgi nospiediet taustiņus "☀️" un "▶▶", lai ieslēgtu funkciju

taustiņi iedegsies ar ļoti lēni mirgojošu gaismu, tādējādi norādot, ka tagad ir iespējams ieslēgt tauku filtra indikatoru

**Piezīme**: Nospiediet taustiņus "▶" un "○", lai ieslēgtu vai izslēgtu

## - Smaku novēršanas filtrs

Ilgji nospiediet taustiņus "☀" un "▶▶", lai ieslēgtu funkciju  
taustiņi iedegas ar **ātri mirgojošu gaismu**, tādējādi norādot, ka tagad ir iespējams ieslēgt tauku filtra indikatoru (parasti izslēgts)

**Piezīme:** Nospiediet taustiņus "⊕" un "⊙", lai ieslēgtu vai izslēgtu

## Tehniskā apkalpošana

### Tīrīšana

Tīrīšanai ir jāizmanto **TIKAI** mitrs audums, kurš ir samitrināts ar neitrāliem šķīdriem mazgāšanas līdzekļiem. **NELIETOT TĪRĪŠANAI RĪKUS VAI INSTRUMENTUS!**  
Piezīme: Izmantojiet jebkuru abrazīvu saturošu produktu. **NEIZMANTOT ALKOHOLU!**

### Panelis

#### Attēls 10-15

Perimetrālām iesūkšanas panelim ir vienmēr jābūt atstātam ciet un tas ir jāatver tikai tehniskās apkopes gadījumā (piem. Filtru tīrīšana vai nomainīšana).

#### Papildus informācija saistībā ar **TIKAI** paneļa tīrīšanu

Panelis ir produkts no **CRISTALPLANT®**

Piezīme: papildus informācijai saistībā ar materiālu **CRISTALPLANT®** un ražotāju, skatīties mājas lapu [www.cristalplant.it](http://www.cristalplant.it)

## **CRISTALPLANT®** tehniskā apkope

### Ikdienas tehniskā apkope

Ir ļoti vienkārši un ātri rūpēties par **CRISTALPLANT®**. Ir pietiekoši tīrīt **CRISTALPLANT®** ar ziepju ūdeni vai arī ar ierastiem mazgāšanas līdzekļiem, lai noņemtu lielāko daļu traipu vai netīrumu, kas var savākties uz virsmas. Īpaši tiek ieteikti gēla mazgāšanas līdzekļi, vai abrazīvie mazgāšanas līdzekļi, lietojot abrazīvu švammi, kuras veids būtu "Scotch Brite®", kā tas ir uzrādīts paraugā pielikumā. Pēc mazgāšanas ir rūpīgi jānoskalo virsma. Šādā veidā tiek saglabāta sākotnējā matēta apdare, kas ir raksturīga **CRISTALPLANT®**

### Kādā veidā izvairīties no bojājumiem

Virsmai ir laba pretestība pret traipiem kopumā; neskatoties uz to, neiesakām lietot ķīmiski agresīvās vielas, kā acetons, trihloretilēns, skābes vai stiprās bāzes. Dažas vielas, kā piemēram tintes, kosmētiskie līdzekļi un krāsvielas, esot ilgstošā kontaktā ar materiālu, var atstāt krāsu uz **CRISTALPLANT®** virsmas, tas pats attiecas uz iedezinātām cigarettēm; bet viss tas var būt noņemts ievērojot zemāk uzrādītos ieteikumus.

**Noņemt sarežģītus traipus, skrāpējumus un apdegumus**

**CRISTALPLANT®** ir materiāls, kas ir viendabīgs visā

savā biežumā. To var uzlabot pēc virsmas bojājumiem, kā piemēram skrāpējumi, cigaretes apdegumi vai sarežģīti traipi, atgriežot virsmai sākotnēju skaistumu, vienkārši sekojot šiem norādījumiem: maziem bojājumiem, ir iespējams uzlabot virsmu pielietojot abrazīvu švammi Scotch Brite® (reģistrēta preču zīme 3M) un ar ierastu abrazīvu tīrītāju. Nopulēt bojātās daļas virsmu. Gadījumā, ja defekts ir joprojām redzams, apstrādāt to ar ļoti plānu smilšpapīru.

### Lietot:

Krēmveidīgos vai pulverveida mazgāšanas līdzekļus (kā piemēram CIF®, VIM® vai līdzīgus), kas satur mikrogranulas, kas noberz virsmu. Var lietot denaturētu etilspirtu, bet virsmai ir jābūt ļoti labi noskalotai.

### Nelietot:

Šķīdumus, kā acetons vai trihloretilēns, vai arī citas agresīvās ķīmiskās vielas, kā stiprās skābes (sālsskābe...) un stiprās bāzes (nātrija hidroksīds...). Saistībā ar ražotnes mazgāšanas līdzekļiem vai arī citiem līdzekļiem, kuru agresivitāte nav zināma, ir labāk izmēģināt tos neredzamajā zonā pirms to pielietošanas redzamajā zonā. Ļoti agresīvās vielas, lai attīrītu izlietnes. Šķīdumi, kas tiek lietoti krāsošanas jomā.

## Detaju tehniskā apkope, kas ir no stikla, tērauda, plastmasas un citiem materiāliem, kas nav **CRISTALPLANT®**

Tīrīšanai izmantot drāniņu samitrinātu ar neitrāliem šķīdriem mazgāšanas līdzekļiem.

Izvairīties no abrazīvu saturošiem produktiem. **NEIZMANTOT ALKOHOLU!**

**Uzmanību: Gadījumā ja netiek ievēroti ierīces tīrīšanas un filtru nomainīšanas normas, tas var izraisīt ugunsgrēka riskus. Tādēļ iesakām pieturēties pie ieteiktām instrukcijām.**

**Tiek noraidīta jebkāda veida atbildība par jebkāda veida dzinēja bojājumiem, ugunsgrēkiem, kurus izraisa neatbilstoša tehniskā apkope vai arī ja netika ievēroti augstāk uzrādītie brīdinājumi.**

## Prettauku filtrs

### Attēls 10-15

**Notur tauku daļiņas, kas tiek veidotas no ēdiena pagatavošanas.**

Prettauku filtram ir jābūt tīrītam katru mēnesi, ar neagresīviem līdzekļiem, manuāli vai trauku mazgājamā mašīnā, pie zemas temperatūras un izmantojot īso ciklu. Ja tas tiek mazgāts trauku mazgājamā mašīnā, prettauku filtra metāla detaļas var kļūt nespodras, bet jebkurā gadījumā to spējas nemainās

## Aktīvo ogļu filtrs (Tikai Versijai ar Filtru)

### Attēls 14

**Notur nepatīkamas smaržas, kuras veidojas no ēdiena gatavošanas.**

Ogļu filtrs var būt mazgāts katru otro mēnesi karstā ūdenī un piemērotos mazgāšanas līdzekļos vai trauku mazgājamā

maīšnā pie a 65°C (trauku mazgājamās mašīnas gadījumā, veikt pilnu mazgāšanas ciklu bez traukiem tajā).

Noņemt pārlietu ūdeni nebojājot filtru, pēc kā novietot to krāsnī uz 10 minūtēm pie 100°C, lai to pilnībā izžāvētu.

Nomainīt matrasīti katru 3 gadu un katru reizi, kad audums ir bojāts.

- **Montēšana**

Ierīkot ogļu filtru uz tauku filtra aizmugures un nofiksēt ar 4 stienjiem.

**Uzmanību!** Stienji atrodas ogļu filtra iepakojumā, nevis uz gaisa nosūcēja.

- Lai nomontētu filtru, veikt darbības pretējā virzienā.

## **Spuldžu nomainīšana**

Gaisa nosūcējs ir aprīkots ar apgaismošanas sistēmu, kas pamatojas uz LED tehnoloģiju.

LED nodrošina optimālu apgaismošanu, kas ilgst 10 reizes vairāk par tradicionālajām spuldzītēm un ļauj ietaupīt 90% elektriskās enerģijas.

Nomainīšanai griezties uz tehniskās apkalpošanas servisu.



**Strogo se pridržavajte objašnjenja koje donosi ovaj priručnik.** Ograđujemo se od bilo kakve odgovornosti za eventualne neprilike, štetu ili požar izazvan na aparatu koji proizlazi zbog nepoštovanja uputstava napisanih u ovom priručniku. Aspirator je projektovan da bi usisao paru i dim koji se stvaraju prilikom kuvanja i namenjen je za isključivo kućnu upotrebu.

- Važno je da sačuvate ovaj priručnik, da bi mogli u slučaju potrebe da se konsultujete. U slučaju da prodate, poklonite ili premestite ovaj proizvod uverite se da je priručnik uvek zajedno sa proizvodom.
- Pažljivo pročitajte uputstva: ona pružaju važne informacije o instalaciji, upotrebi i o sigurnosti.
- Ne vršite nikakve promene bilo mehaničke bilo električne prirode na proizvodu ili na cevima za izbacivanje.
- Pre nego što počnete sa instalacijom aparata uverite se da nijedna komponenta nije oštećena. U suprotnom kontaktirajte proizvođača i nemojte nastaviti sa instalacijom.

**Napomena:** Elementi označeni simbolom "(\*)" su dodatni delovi isporučeni samo sa nekim modelima ili elementi koji nisu isporučeni već se moraju kupiti.



### Upozorenja

- Pre nego što započnete proces održavanja i čišćenja, odvojite aspirator od električnog napajanja, isključite ga iz struje i izvucite kabl iz utičnice ili ugasisite glavni prekidač u kuć.
- Uvek nosite radne rukavice za sve operacije instalacije i održavanja.
- Ovaj aparat mogu da koriste deca, ali ne mlađa od 8 godina i osobe sa smanjenim fizičkim ili mentalnim sposobnostima ili sa nedostatkom iskustva i potrebnog znanja, ako se nalaze pod kontrolom ili nakon dobijanja uputstava za sigurno korišćenje aparata i razumevanja opasnosti do kojih može doći prilikom korišćenja.
- Deca moraju da budu pod kontrolom kako se ne bi igrala sa aparatom. Čišćenje i održavanje ne smeju da obavljaju deca bez kontrole.
- Prostorija mora da bude dovoljno prozračena kada se kuhinjski aspirator koristi zajedno sa ostalim aparatima na gas ili drugo sagorevanje.

- Aspirator mora redovno da se čisti iznutra i spolja (BAREM JEDANPUT MESEČNO). Takođe, neophodno je pridržavati se izričitih uputstava za održavanje.

- Nepridržavanje uputstava za čišćenje aspiratora i za promenu i čišćenje filtera može da izazove požar.

- Strogo je zabranjeno pripremati hranu na plamenu ispod aspiratora.

- Za zamenu sijalice, koristite samo tip sijalice naveden u poglavlju održavanje/zamena sijalice u ovom uputstvu.

Upotreba otvorenog plamena štetna je za filtere i može da izazove požar, zato ga treba u svakom slučaju izbegavati.

Prženje treba da se obavlja pod kontrolom kako bi se izbeglo da se pregrejano ulje zapali.

**PAŽNJA:** Kada je ploča za kuvanje u funkciji, dostupni delovi aspiratora mogu da postanu vrući.

- Ne spajajte aparat na električnu mrežu dok instalacija nije potpuno završena.

- Što se tiče tehničkih mera i mera sigurnosti koje moraju da se preduzmu prilikom ispuštanja pare, treba se strogo pridržavati odredbi i propisa lokalnih vlasti.

- Vazduh ne sme da bude prenošen kanalom za ispuštanje pare nastale od strane aparata na gas ili drugo sagorevanje.

- Nemojte da koristite ili ostavljate aspirator bez pravilno montiranih sijalica zbog moguće opasnosti od strujnog udara.

- Nikada ne koristite aspirator bez pravilno montirane mreže!

- Aspirator se ne sme NIKADA koristiti kao površina za odlaganje, osim ako to nije izričito navedeno.

- Koristite samo šrafove za montažu isporučene sa proizvodom, ili, ako nisu isporučeni, kupite pravilnu vrstu šrafova. Koristite pravilnu dužinu za šrafe, navedenu u • Vodiču za instalaciju. Ako ste u nedumici, obratite se ovlašćenom servisu ili sličnom kvalifikovanom osoblju.

### ▲ PAŽNJA!

- Neuspešna instalacija šrafa i zatvarača u skladu sa ovim uputstvima, može da rezultira opasnostima električne prirode.
- Ne koristiti sa programatorom, tajmerom, odvojenim daljinskim upravljačem ili bilo kojim drugim uređajem koji se aktivira automatski.

Ovaj aparat je označen u skladu sa Evropskom Direktivom 2012/19/EC, Waste Electrical and Electronic Equipment (WEEE). Proverite da li je ovaj proizvod odložen na pravilan način jer na taj način korisnik pomaže u sprečavanju eventualnih negativnih posledica za zdravlje i za okolinu.



Simbol  na proizvodu ili na propratnoj dokumentaciji ilustruje da se ovaj proizvod ne sme tretirati kao kućni otpad nego treba da se odloži na prikladnom sabirnom mestu za odbacivanje električnih i elektronskih aparata. Odložite ovaj otpad na način da se strogo pridržavate lokalnih pravilnika o odlaganju smeća. Za dobijanje detaljnijih informacija o tretmanu, odlaganju i ponovnom korišćenju ovog proizvoda, stupite u kontakt sa prikladnim lokalnim ustanovama, službom za sakupljanje kućnog otpada i/ili sa prodavnicom u kojoj ste kupili ovaj proizvod.

Апарати дизајнирани, тестирани и произведени у складу са:

- Безбедносним прописима: EN/IEC 60335-1; EN/IEC 60335-2-31, EN/IEC 62233.
- Прописима о перформансама: EN/IEC 61591; ISO 5167-1; ISO 5167-3; ISO 5168; EN/IEC 60704-1; EN/IEC 60704-2-13; EN/IEC 60704-3; ISO 3741; EN 50564; IEC 62301.
- EMC: EN 55014-1; CISPR 14-1; EN 55014-2; CISPR 14-2; EN/IEC 61000-3-2; EN/IEC 61000-3-3.

Предлози за правилно коришћење у циљу смањења утицаја на животну средину: Укључите аспиратор на минималну брзину када почнете са кувањем и држите га укљученим још неколико минута након завршеног кувања. Повећајте брзину само у случају велике количине дима и паре и користите појачану брзину (е) само у екстремним ситуацијама. Замените угаљ филтера(е) само када је то потребно да бисте одржали ефикасност смањења непријатних мириса. Очистите филтер (е) за уклањање масноће када је то потребно због одржавања добре ефикасности тог истог филтера. Користите максимални пречник цеви за одвод дима наведеног у овом приручнику да бисте оптимизовали ефикасност и смањили буку.

## Korištenje

Аспиратор је направљена да би се користила у унисној верзији са спољашњим изbacивањем или у филтрациској верзији са унутрашњим кружењем.



### Усисна верзија

Para se izbacuje napolje uz pomoć cevi za izbacivanje koja je pričvršćena sa spojnom priрубnicom.

## ⚠ UPOZORENJE!

Cev za izbacivanje nije priložena i trebalo bi da je kupite. Prečnik cevi za izbacivanje treba da bude isti kao i prečnik spojnog prstena.

## ⚠ UPOZORENJE!

Ako je aspirator opremljena ugljenim filterima, trebalo bi da ih uklonite.

Povežite aspirator sa cevima i rupama za ispuštanje kroz zid prečnika koji je jednak izlazu za vazduh (spojna priрубnica). Upotreba cevi i otvora za izbacivanje kroz zid sa manjim prečnikom dovodi do smanjivanja sposobnosti usisavanja i do drastičnog povećanja nivoa buke.

Odričemo se bilo kakve odgovornosti za posledice prouzrokovane gore opisanim situacijama.

! Koristite cev koja ima minimalnu potrebnu dužinu.

! Koristite cev koja ima što manji mogući nagib (maksimalni nagib: 90°).

! Izbegavajte drastične promene prečnika cevi.



### Filtrirajuća verzija

Усисни ваздух се проčišћава од масноћа и оплеменјује мирисом пре него што се врати у просторију. Да би користили аспиратор на овај начин потребно је да поставите додатни систем за филтрацију на бази активних угљена.

Modeli bez motora za usisavanje funkcionišu samo u usisnoj verziji i treba da se povežu sa perifernom celinom za usisavanje (koja nije priložena).

Uputstva koja govore o povezivanju se prilažu zajedno sa periferijskom jedinicom.

## Instalacija

Minimalna udaljenost između površine koja služi da se postave posude na uređaj za kuvanje i najnižeg dela aspiratora ne sme da bude manja od 40cm u slučaju da se radi o električnim kuhinjama i 60cm u slučaju da se radi o kuhinjama na gas ili mešovitim kuhinjama.

Ukoliko uputstva za instalaciju uređaja za kuvanje na gas nalažu veću udaljenost, morate da se pridržavate tih uputstava.



### Električno povezivanje

Napon mreže treba da odgovara naponu koji je naveden na etiketi karakteristika koja se nalazi u unutrašnjosti aspiratora. Ukoliko postoji utikač povežite aspirator sa utičnicom koja je u skladu sa propisima na snazi i koja je postavljena na pristupačnom mestu čak i posle instalacije.

Ukoliko je aspirator bez utikača, (direktno povezivanje na mrežu) ili utičnica nije postavljena na pristupačnom mestu, čak i posle instalacije postavite dvopolni utikač koji obezbeđuje kompletno isključenje sa mreže u uslovima kategorije previsokog napona i u skladu sa pravilima o instalaciji.

## ⚠ UPOZORENJE!

Pre nego što ponovo povežete aspirator sa električnom mrežom i proverite da li pravilno radi, proverite da li je kabl mreže montiran na pravilan način.

Аспиратор је опремљен специјалним каблом за напајање; у случају да дође до оштечења кабла, затражите га од сервисне службе.

## Montaža

Radi se o proizvodu koji ima veoma veliku težinu, pokretanje i instalaciju tog proizvoda treba da obave bar dva ili više lica.

Aspirator je opremljen komadićima za pričvršćivanje koji su prikladni za skoro sve zidove/plafone. U svakom slučaju je potrebno da se obratite kvalifikovanom tehničkom osoblju kako bi proverili prikladnost materijala imajući u vidu tip zida/plafona. Zid / plafon treba da bude dovoljno čvrst kako bi podnosio težinu aspiratora.

Kao opcionalna oprema može se nabaviti estetski kamin, proverite sa servisnom službom da li model koji Vi posedujete predviđa tu mogućnost.

Savetujemo Vam da obavite instalaciju kuhinjske nape tek nakon što ste nabavili kamin da biste odredili najprikladniji način instalacije.

## Funkcionisanje



### Dugme ON/OFF svetla

Pritisnite da biste uključili ili isključili osvetljenje ploče za kuvanje.

Samo na nekim modelima:

Podešavanje intenziteta: Kada je svetlo uključeno, pritisnite i držite da biste podesili intenzitet svetla.

Podešavanje tonova: Kada je svetlo

uključeno, pritisnite i držite tastere "☀️" i "▶▶▶" da biste podesili intenzitet svetla.



### Dugme za odabir brzine "BOOST"

**1° pritisak** : za aktiviranje intenzivne brzine usisavanja "**BOOST 1**", koja je vremenski ograničena **na 30 minuta** ovaj produženi vremenski period je zamišljen kako bi se garantovalo korisno vreme za kuvanje jela sa visokim sadržajem dima

**Napomena:** posle 30 minuta, aspirator se vraća na prethodno postavljenu brzinu usisavanja

**2° pritisak** (iz aktiviranog "BOOST 1") : za aktiviranje intenzivne brzine usisavanja "**BOOST 2**", koja je vremenski ograničena **na 7 minuta**

**Napomena** : posle 7 minuta aspirator se vraća na prethodno postavljenu brzinu usisavanja

**3° pritisak** (iz aktiviranog "BOOST 2") : za izlaz iz funkcije i vraćanje na prethodno podešenu brzinu.

**Napomena:** prethodno podešeno dugme za brzinu ostaje upaljeno tokom rada BOOST-a



### Dugme za odabir brzine 3

Pritisnite da biste aktivirali **visoku** brzinu (snagu usisavanja)



### Dugme za odabir brzine 2

Pritisnite da biste aktivirali **srednju** brzinu (snagu usisavanja)



### Dugme za odabir brzine 1

Pritisnite da biste aktivirali **nisku** brzinu (snagu usisavanja)



### Dugme za uključivanje

Pritisnite za uključivanje aspiratora i omogućili izbor brzine; ako se pritisne kada je motor uključen, motor se isključuje

**Napomena:** ako se nakon 10 sekundi ne aktivira nijedna funkcija, aspirator se isključuje.

### Indikatori zasićenosti filtera

U redovnim intervalima aspirator pokazuje potrebu za održavanjem filtera.

Uključena, sporo trepereća dugmad "☀️" i "▶▶▶" : izvršite održavanje filtera za mast.

Uključena, brzo trepereća dugmad "☀️" i "▶▶▶" : izvršite održavanje filtera mirisa.

**Napomena:** Signal zasićenja filtera je vidljiv u prvih 10 sekundi posle uključivanja aspiratora

### Resetovanje indikatora zasićenja filtera:

Dugo pritisnite dugmad "☀️" i "▶▶▶"

Dugmad će brzo treperiti—kao potvrda uspešnog resetiranja

### Uključivanje indikatora zasićenosti filtera

**Napomena:** ova operacija se mora izvršiti kada je aspirator isključen.

### - Filter za mast

Dugo pritisnite dugmad "☀️" i "▶▶▶" za aktiviranje funkcije

dugmad svetle i **sporo trepere**, što znači da možete da uključite indikator filtera za mast

**Napomena:** Pritisnite dugmad "▶" i "○" za aktiviranje ili deaktiviranje

## - Filter mirisa

Dugo pritisnite dugmad "☀" i "▶▶" za aktiviranje funkcije dugmad svetle i **brzo trepere**, što znači da možete da uključite indikator filtera mirisa (normalno isključen)

**Napomena:** Pritisnite dugmad "⏏" i "⊙" za aktiviranje ili deaktiviranje

## Održavanje

### Čišćenje

Za čišćenje koristite isključivo meku vlažnu krpu i tečne neutralne deterdžente. Nemojte da koristite alate ili pomagala za čišćenje.

Izbegavajte upotrebu proizvoda koji grebu. **NE UPOTREBLJAVAJTE ALKOHOL !**

### Panel

#### Sl. 10-13

Perimetralni panel za usisavanje mora uvek da bude zatvoren i sme da se otvori samo prilikom održavanja (npr. Čišćenje ili zamena filtera)

#### Dodatne informacija za čišćenje samo panela

Panel je proizveden od **CRISTALPLANT®**-a

Napomena: za više detalja o materijalu **CRISTALPLANT®** i njegovom proizvođaču, posetite web stranicu [www.cristalplant.it](http://www.cristalplant.it)

## Održavanje materijala CRISTALPLANT®

### Svakodnevno održavanje

Održavanje materijala **CRISTALPLANT®** je brzo i jednostavno. Dovoljno je da očistite **CRISTALPLANT®** sapunicom i običnim deterdžentima da biste uklonili skoro sve fleke i prljavštinu koja se nakupila na površini. Naročito vam savetujemo deterdžente u obliku gela ili abrazivna sredstva, pri tom dobro pripazite da čete isprati površinu a koristite abrazivni sunder tipa "Scotch Brite®" kao priloženi uzorak; na taj će se način održavati originalna mat dorada koja je prepoznatljiva karakteristika materijala **CRISTALPLANT®**

### Kako sprečiti oštećenja

Površina ima dobru otpornost na fleke uopšte; ipak ne preporučujemo korišćenje agresivnih hemikalija kao što su aceton, trihloretilen, jake kiseline ili baze. Neke supstance, kao što su mastila, kozmetike i boje, u dužem kontaktu sa materijalom mogu ostaviti fleke na površini materijala **CRISTALPLANT®**, ista je stvar sa upaljenim cigaretama; ali sve se može ukloniti sledeći dole navedene savete.

### Kako ukloniti tvrdokorne fleke, ogrebotine i tragove izgorenosti

**CRISTALPLANT®** je međutim homogen materijal po celoj svojoj debljini pa se zato može obnoviti nakon agresija po svojoj površini kao što su ogrebotine, tragovi

izgorenosti od cigareta i tvrdokorne fleke vraćanjem prvobitne lepote po celoj površini na način da se pridržavate ovih indicacija: za manja oštećenja možete obnoviti površinu uz pomoć abrazivnog sundera Scotch Brite® (registrovani zaštitni znak 3M) i običnog abrazivnog sredstva za čišćenje. Polirajte oštećenu površinu. Ako se nedostatak i dalje bude video, ponovo predite finim brusnim papirom po njoj.

### Koristite:

Deterdžente u obliku kreme ili praha (kao što su CIF®, VIM® ili slično) jer sadrže mikro zrnca koja grebu površinu. Denaturisani etil alkohol se može koristiti vodeći računa da dobro isperete površinu.

### Nemojte koristiti:

Rastvarače kao što su aceton ili trihloretilen i druge hemikalije kao što su jake kiseline ( hlorovodonična kiselina ...) i jake baze (kaustična soda ...). Industrijske deterdžente ili druge čiji agresivnost ne poznajemo, u tom slučaju ih morate naneti na malo vidljivom mestu pre primene na širokom području. Agresivna sredstva za odčepljavanje sudopera. Rastvarače koji se koriste u sektoru lakiranja.

## Održavanje, staklenih, čeličnih i plastičnih delova i svih drugih materijala izuzev materijala CRISTALPLANT®

U vezi sa čišćenjem, koristite krpu koju ste ovlažili neutralnim tečnim deterdžentima.

Izbjegavajte korišćenje proizvoda koji grebu. **NEMOJTE KORISTITI ALKOHOL!**

**Pažnja: Nepoštovanje pravila o čišćenju aparata i zameni filtera dovodi do stvaranja rizika od požara. Zato vam preporučujemo da se pridržavate savetovanih uputstava. Otklanjamo sa sebe bilo koju odgovornost za štetu naneseu motoru, požar izazvan neprikladnim održavanjem ili nepoštovanjem gore navedenih upozorenja.**

## Filter za uklanjanje masnoće

### Sl. 10-13

#### Zadržava masne čestice koje su posledica kuvanja.

Treba da se očisti jedan put na mesec (ili kada sistem za prikazivanje zasićenja filtera – ukoliko je predviđen na modelu koji posedujete – govori o toj potrebi), uz pomoć neagresivnih deterženata, ručno ili u mašini za pranje posuda na niskim temperaturama i uključujući kratak ciklus pranja.

Posle pranja u mašini za pranje posuda metalni filter za uklanjanje masnoće može da izbledi ali njegove filtracijske karakteristike se ne menjaju inu u kom slučaju.

## Aktivni karbonski filter (Samo za Filtracijsku Verziju)

### SI. 14

#### Zadržava neprijatne mirise koji su posledica kuvanja.

Karbonski filter se može oprati svako dva meseca u toploj vodi i uz pomoć prikladnih deterdženata ili u mašini za pranje sudova na temperaturi od 65°C (u slučaju da se radi o pranju u mašini za pranje sudova obavite kompletan ciklus pranja bez drugih sudova unutra).

Uklonite višak vode bez da time oštetite filter a posle ga stavite u peć u trajanju od 10 minuta na 100°C da bi se kompletno osušio.

Zamenite madraščić svako 3 godine ili svaki put kada primetite da je tkanina oštećena.

#### • **Montaža**

Postavite karbonski filter na zadnjem delu filtera za uklanjanje masnoće te ga učvrstite uz pomoć 4 šipke.

**Upozorenje!** Šipke su u konfekciji zajedno sa karbonskim filterom a ne sa kuhinjskom napom.

- Da biste razmontirali filter postupite na obrnuti način.

## Zamenjivanje Lampe

Aspirator je opremljena sistemom rasvete koja se bazira na LED tehnologiji.

LED garantuje optimalnu rasvetu, trajanje 10 puta duže od tradicionalnih lampi i omogućuje uštedu električne energije za 90% .

Što se tiče njihove zamene obratite se tehničkom servisu.

**Strogo se držite navodil iz tega priročnika.** Zavračamo vsakršno odgovornost za morebitne nepravilne, škodo ali požare na napravi, ki bi izvirali iz neupoštevanja navodil iz tega priročnika. Napa je zasnovana za odsesovanje dimnih plinov in pare, ki nastajajo pri kuhanju in je namenjena izključno za domačo uporabo.

- Priročnik hranite v kraju, kjer si ga je mogoče kadarkoli pogledati. Če napravo prodate, odstopite ali premestite naj priročnik ostane vedno ob izdelku.
- Pozorno preberite navodila: saj navajajo pomembne informacije o namestitvi, uporabi in varnosti.
- Napravi ne spreminjajte električnih ali mehanskih lastnosti, ne posegajte v izpušne odvode.
- Pred namestitvijo naprave se prepričajte, da so vsi njeni sestavni deli nepoškodovani. Če ne bi bilo tako, pokličite pooblaščenega prodajalca in naprave ne nameščajte.

**Opomba:** S simbolom "(\*)" označeni deli spadajo med dodatno opremo, ki je priložena le nekaterim modelom, ali pa to deli, ki jih lahko dokupite.



### Opozorila

- Pred vsakršnim čiščenjem ali vzdrževanjem izklopite električno napajanje nape, tako da vtič izvlečete iz vtičnice ali izklopite glavno stikalo.
- Pri vseh postopkih namestitve in vzdrževanja uporabljajte delovne rokavice.
- Aparata naj ne uporabljajo otroci, mlajši od 8 let, in osebe z zmanjšanimi fizičnimi, senzoričnimi ali umskimi zmožnostmi oziroma s premalo izkušnjami in znanja, razen če jih pri tem nadzoruje pristojna oseba ali so bili poučeni o varni uporabi aparata in se zavedajo s tem povezanih nevarnosti.
- Otroke je treba imeti pod nadzorom, da se ne bi igrali z napravo.
- Otroci naj aparata ne čistijo in naj na njem ne izvajajo vzdrževalnih del brez nadzora.
- Ko se kuhinjsko napo uporablja istočasno z drugimi napravami, ki delujejo na plin ali na druga goriva, mora biti prostor dovolj prezračen.
- Napo pogosto čistite tako zunaj kot znotraj (VSAJ ENKRAT MESEČNO), v

vsakem primeru upoštevajte, kar izrecno narekujejo navodila za vzdrževanje v tem priročniku.

- Neupoštevanje pravil za čiščenje nape in zamenjavo ter čiščenje filtrov predstavlja tveganje za požar.
- Pod napo je strogo prepovedana priprava flambiranih jedi.
- Pri menjavi uporabite le tip žarnice, ki je naveden v poglavju o vzdrževanju/zamenjavi žarnice v teh navodilih.

Odpri ogenj je škodljiv za filtre in lahko povzroči požar, zato je uporaba slednjega v vsakem primeru prepovedana.

Cvrtje zahteva stalen nadzor, da se pregreto olje ne bi vnelo.

**POZOR:** Med delovanjem kuhalne plošče se dostopni deli nape lahko močno segrejejo.

- Naprave ne priključujte na električno omrežje, dokler inštalacija ni v celoti zaključena.

- Kar zadeva tehnične in varnostne ukrepe za odvod dimov, morate strogo upoštevati določbe pristojnih krajevnih organov.
- Vsesani zrak se ne sme usmerjati v cevovod, ki služi kot odvod za pline, katere proizvajajo naprave, ki delujejo na plin ali druga goriva.
- Nape ne uporabljajte oziroma je ne puščajte z nepravilno nameščenimi žarnicami, saj obstaja tveganje električnega udara.
- Nape nikoli ne uporabljajte, če rešetka ni pravilno nameščena!
- Nape NIKOLI ne uporabljajte kot odlagalne površine, razen če je to izrecno dovoljeno.
- Za nameščanje izdelka uporabite le priložene pritrdilne vijake. Če jih ni na voljo, pa kupite pravo vrsto vijakov. Uporabite vijake prave dolžine, ki so navedeni v navodilih za namestitvev.
- V primeru dvomov se posvetujte s pooblaščenim servisnim centrom ali s podobno usposobljeno osebo.

### ▲ POZOR!

- Če pri montaži vijakov in pritrdilnih elementov ne upoštevate teh navodil, obstaja nevarnost električnega udara.
- Ne uporabljajte s programatorjem, časovnikom ,

daljinskim upravljalnikom ali drugimi napravami, ki se samodejno aktivirajo.

Ta naprava je označena skladno z Evropsko direktivo 2012/19/EC, Waste Electrical and Electronic Equipment (WEEE oziroma direktivo o odpadni električni in elektronski opremi). S pravilnim odlaganjem tega izdelka uporabnik prispeva k preprečevanju morebitnih negativnih posledic na okolje in zdravje.



Znak  na izdelku ali na priloženi dokumentaciji označuje, da se ga ne sme zavreči med komunalne odpadke, temveč odnesti na ustrezno zbirno mesto za recikliranje odpadne električne in elektronske opreme. Napravo zavrzite skladno z lokalnimi predpisi, ki veljajo na področju odlaganja odpadkov. Za dodatne informacije o ravnanju, ponovni uporabi in recikliranju tega izdelka se obrnite na ustrezno lokalno službo, zbirni center komunalnih odpadkov ali trgovino, kjer ste izdelek kupili.

Aparat je bil zasnovan, testiran in izdelan v skladu z:

- Varnost: EN/IEC 60335-1; EN/IEC 60335-2-31, EN/IEC 62233.
- Rezultati: EN/IEC 61591; ISO 5167-1; ISO 5167-3; ISO 5168; EN/IEC 60704-1; EN/IEC 60704-2-13; EN/IEC 60704-3; ISO 3741; EN 50564; IEC 62301.
- EMC: EN 55014-1; CISPR 14-1; EN 55014-2; CISPR 14-2; EN/IEC 61000-3-2; EN/IEC 61000-3-3. Predlogi za pravilno uporabo, s katero lahko zmanjšate vpliv na okolje: Napo prižgite na minimalni moči ON ob začetku kuhanja, in jo pustite, naj deluje tudi nekaj minut po koncu kuhanja. Hitrost povečajte le takrat, ko je prisotno veliko dimov in pare, način(e) boost uporabite le v izjemnih situacijah. Ogljeni(e) filter(re) po potrebi zamenjajte, ter tako ohranite učinkovitost pri odpravljanju neprijetnih vonjav. Maščobni(e) filter(re) očistite po potrebi, ter tako ohranite njegovo (njihovo) učinkovitost. Uporabite sistem cevi maksimalnih diametrov, naveden v tem priročniku, ter tako optimizirajte učinkovitost in zmanjšajte hrup.

## Uporaba

Napa je izdelana za uporabo v odzračevalni različici z zunanjim odvodom ali obtočni oz. filtracijski z notranjim obtokom.



### Sesalna različica

Hlapi so usmerjeni navzven po odvodni cevi, ki je pritrjena na priključno prirobnico.

### POZOR!

Odvodna cev ni priložena napa in jo je potrebno kupiti ločeno. Premer odvodne cevi mora biti enak premeru spojnega obročka.

### POZOR!

Če je napa opremljena z oglenimi filtri, je slednje potrebno odstraniti.

Povežite napa s cevmi in odprtini z vodoravnim odtokom enakega premera kot je premer izhoda za zrak (spojna prirobnica).

Uporaba cevi in odprtini z vodoravnim odtokom, ki imajo manjši premer, bo vplivala na zmanjšanje učinkov sesanja in močno povežala hrupnost.

Zato za tako delovanje odklanjamo vsakršno odgovornost.

! Cevodod naj bo dolg toliko, kolikor znaša najmanjša nujna dolžina.

! Cevodod naj ima čim manj krivin (največji kot upogiba: 90°).

! Izogibajte se izrazitim spremembam smeri cevododa.



### Različica s filtriranjem

Iz vsesanega zraka so pred ponovnim vnosom v prostor odstranjeni maščoba in neprijetne vonjave. Pri uporabi nape v tej izvedbi je potrebno namestiti dodatni filter na osnovi aktivnega oglja.

Modeli brez sesalnega motorja delujejo le v odzračevalni različici in morajo biti povezani na periferno sesalno enoto (*ni priložena*).

Navodila za priključitev veljajo za celotno periferno sesalno enoto.

## Inštalacija

Minimalna razdalja med podporno površino posod na kuhalni površini in spodnjim delom nape za kuhinjske prostore ne sme biti manjša od 40cm pri električnih štedilnikih in 60cm pri plinskih ali mešanih štedilnikih.

Če je v navodilih za instalacijo plinskega kuhalnika napisana večja razdalja, jo je treba tudi upoštevati.



### Električna povezava

Omrežna napetost mora ustrezati napetosti, navedeni na nalepki z lastnostmi, nameščeni v notranjosti nape. Če ima napa vtič, slednjega vstavite v vtičnico, ki je skladna z veljavnimi predpisi in se nahaja na takem mestu, ki bo dostopno tudi po vgradnji naprave. Če napa nima vtiča (neposredna povezava na omrežje) ali se vtič nahaja na takem mestu, ki po vgradnji naprave ne bi bilo dostopno, namestite dvopolno stikalo, skladno s predpisi, ki zagotavlja popoln izklop iz omrežja v pogojih prenapetostnega razreda III, skladno s predpisi o inštalaciji.

### POZOR!

Pred ponovnim priklopom tokokroga nape na omrežno napajanje in kontrolo pravilnega delovanja, vselej preverite, ali je omrežni kabel pravilno nameščen.

Napa ima poseben napajalni kabel. V primeru poškodb kabla lahko novega naročite pri servisni službi.

## Montaža

**Napa je težka, zato sta za njeno premikanje in namestitve potrebni vsaj dve osebi.**

Napi so priloženi pritrdilni vložki, primerni za večji del sten/stropov. Vseeno pa se je treba obrniti na usposobljenega

tehnika, ki vam bo potrdil ustreznost materialov glede na vrsto stene/stropa. Stena/Strop morata biti dovolj trdna, da lahko prenašata težo nape.

Kot del dodatne opreme je možno kupiti estetski dimnik. Pri servisni službi preverite ali vaša različica predvideva to možnost.

Priporočamo, da napo namestite po tem, ko ste kupili dimnik, zato da bi z gotovostjo preverili najbolj primerno namestitev.

## Delovanje



### Tipka vklop/izklop luč

Pritisnite, da bi prižgali ali ugasnili osvetlitev kuhalne plošče.

Samo pri nekaterih modelih

Nastavitev jakosti: z vklopljeno lučjo pritisnite in pridržite za nastavitev jakosti osvetlitve.

Nastavitev barvnega odtenka: z vklopljeno

lučjo pritisnite in pridržite tipki "☀️" in "▶▶▶", da nastavite barvni odtenek svetlobe.



### Tipka za izbiro hitrosti "BOOST"

**1. pritisk** : da bi vklopili intenzivne sesalne hitrosti **"BOOST 1"**, nastavljena **na 30 minut** ta podaljšana časovna omejitev je zasnovana za zagotavljanje potrebnega časa za pripravljanje hrane z veliko vsebnostjo dima

**Opomba:** po poteku 30 minut se napa povrne na predhodno nastavljeno hitrost

**2. pritisk** (ko je "BOOST 1" aktiviran) : da bi omogočili intenzivno hitrost sesanja **"BOOST 2"**, nastavljena **na 7 minut**

**Opomba:** ko je poteklo 7 minut se bo napa povrnila na prejšnjo nastavljeno hitrost sesanja

**3. pritisk** (ko je "BOOST 2" aktiviran) : da bi zapustili funkcijo in se vrnilo na prejšnjo nastavljeno hitrost.

**Opomba:** tipka za predhodno nastavljeno hitrost, ostane prižgana med delovanjem BOOST



### Tipka za izbiro hitrosti 3

Pritisnite, da bi omogočili **visokohitrost** (moč sesanja)



### Tipka za izbiro hitrosti 2

Pritisnite, da bi omogočili **srednjo** hitrost (moč sesanja).



### Tipka za izbiro hitrosti 1

Pritisnite, da bi omogočili **nizko** hitrost (moč

sesanja).



### Tipka za vklop

Pritisnite, da bi vklopili napo in omogočili izbito hitrosti;

če jo pritisnemo, ko je motor vklopljen, se ugasne

**Opomba:** če se po 10 sekundah ne aktivira nobena funkcija, se napa izklopi.

### Indikatorji nasičenosti filtrov

Napa v rednih presledkih javlja potrebo po izvedbi vzdrževanja filtrov.

Tipki "☀️" in "▶▶▶" prižgani ter počasi utripata: izvedite vzdrževanja maščobnih filtrov.

Tipki "☀️" in "▶▶▶" accesi a luce prižgani in hitro utripata: izvedite vzdrževanje filtrov za vonjave.

**Opomba:** Signal nasičenja filtra je viden v prvih 10 sekundah po vklopu nape

### Ponastavitev indikatorjev nasičenosti filtrov:

Dolgo pritisnite tipki "☀️" in "▶▶▶"

Tipke hitro utripajo-ter s tem potrdijo, da je ponastavljanje uspešno

### Aktiviranje indikatorja nasičenosti filtrov

**Opomba:** ta postopek opravite z izklopljeno napo.

### - Maščobni filter

Pritisnite na tipki "☀️" in "▶▶▶" za daljši čas, da bi aktivirali funkcijo tipke se prižgejo **in zelo počasi utripajo**, kar pomeni, da se lahko omogoči indikator maščobnega filtra

**Opomba:** Pritisnite na tipki "▶" in "○" da bi omogočili ali onemogočili

### - Filter za vonjave

Pritisnite na tipki "☀️" in "▶▶▶" za daljši čas, da bi aktivirali funkcijo tipke se prižgejo **in zelo hitro utripajo**, kar pomeni, da se lahko omogoči indikator filtra za vonjave (običajno je onemogočen)

**Opomba:** Pritisnite na tipki "▶" in "○" da bi omogočili ali onemogočili

## Vzdrževanje

### Čiščenje

Za čiščenje uporabljajte **IZKLJUČNO** vlažno krpo, navlaženo z nevtralnimi detergentom. **ZA ČIŠČENJE NE UPORABLJAJTE NOBENIH ORODIJ ALI INSTRUMENTOV.** Ne uporabljajte izdelkov, ki vsebujejo abrazivne elemente. **NE UPORABLJAJTE ALKOHOLA!**



## Plošče

### Slika 10-13

Plošča ob obodu kuhinjske nape, ki služi za odsesovanje pare, mora biti ves čas zaprta, odpre se jo lahko le zaradi vzdrževanja (npr. čiščenje ali zamenjava filtrov).

### Dodatne informacije IZKLJUČNO glede čiščenja plošče

Plošča je izdelana iz materiala **CRISTALPLANT®**

Opomba: za podrobnejše informacije o materialu

**CRISTALPLANT®** in proizvajalcu obiščite spletno mesto [www.cristalplant.it](http://www.cristalplant.it)

### Vzdrževanje materiala CRISTALPLANT®

#### Vsakodnevno vzdrževanje

Nega materiala **CRISTALPLANT®** je preprosta in hitra.

Za čiščenje **CRISTALPLANTA®** zadošča milnica ali običajna čistila, s katerimi lahko odstranite večino madežev in nečistoče, ki se lahko nakopičijo na površini. Posebej priporočljiva so gelna in abrazivna čistila, ki jih uporabite z gobico, npr. "Scotch Brite®", kakršna je tista, ki je priložena, in jih temeljito izperete s površine; na ta način boste vzdrževali izvirno matirano površinsko obdelavo, ki je značilna za material **CRISTALPLANT®**.

#### Kako se izogniti poškodbam

Površina je odporna na madeže na splošno, kljub temu pa se odsvetuje uporaba agresivnih kemikalij, kot so aceton, trikloreten ter močne kisline in baze. Nekatere snovi, kot so črnilo, kozmetični izdelki in barve, lahko začnejo ob dolgotrajnem stiku na površini materiala **CRISTALPLANT®** sproščati barvila, enako velja za prižgane cigarete. Za odstranjevanje tovrstnih madežev sledite spodnjim nasvetom.

#### Odstranjevanje trdovratnih madežev, prask in ožganin

**CRISTALPLANT®** je homogena snov, ki ima po celotnem preseku enake lastnosti in sestavo, zato je površinske poškodbe, kot so praske, cigaretne ožganine in trdovratni madeži mogoče popraviti ter površini povrniti prvotni izgled; za to storiti sledite naslednjim navodilom: v primeru manjših poškodb lahko površino obnovite z gobico Scotch Brite® (blagovna znamka 3M) in običajnim abrazivnim čistilom. Spolirajte poškodovani del površine. Če je poškodba še vedno vidna, površino v tistem predelu pobrusite z brusnim papirjem zelo drobne zrnatosti.

#### Uporabite lahko:

kremna ali praškasta čistila (na primer CIF®, VIM® ali podobna), ki s svojimi mikro zrcni zdrgnejo površino; denaturirani etilni alkohol, katerega temeljito izperite z očiščene površine.

#### Ne uporabljajte:

topil, kot so aceton ali trikloreten in druge agresivne kemične snovi, kot so močne kisline (solna kislina,...) in močne baze (natrijev hidroksid,...); industrijska čistila ali druga čistila, za katera ne veste, ali so morebiti

agresivna; v tem primeru je priporočljivo opraviti preizkus na skritem predelu, preden čistilo nanese na širšo površino; zelo agresivne snovi za odmaševanje odtokov; topila, ki se uporabljajo v industriji barv in lakov.

### Vzdrževanje steklenih, kovinskih in plastičnih delov ter vseh delov, ki niso izdelani iz CRISTALPLANTA®

Za čiščenje uporabite krpo, namočeno v nevtralnem tekočem čistilu.

Izogibajte se uporabi sredstev, ki vsebujejo abrazivne delce. **NE UPORABLJAJTE ALKOHOLA**

**Opozorje: neupoštevanje navodil za čiščenje naprave in za zamenjavo filtrov predstavlja nevarnost za nastanek požara. Zato vam svetujemo, da upoštevate navodila.**

**Zavračamo vsakršno odgovornost za morebitne poškodbe motorja in za požare, ki bi bili posledica neprimerne vzdrževanja ali neupoštevanja zgornjih opozoril.**

### Maščobni filter - Slika 10-13

**Zaustavlja maščobne delce, ki nastajajo pri kuhanju.**

Očistiti ga je treba enkrat mesečno (ali takrat, ko sistem, ki zaznava zasičenost filtrov – če je na modelu, ki je v vaši lasti, predviden – opozori na to potrebo), z ne agresivnimi detergenti, ročno ali v pomivalnem stroju pri nizki temperaturi s kratkim ciklom.

S pranjem v pomivalnem stroju se maščobni filter lahko razbarva, toda njegove filtrirne značilnosti se nikakor ne spremenijo.

### Ogleni filter (samo za obtočno različico) - Sl. 14

**Zadržuje neprijetne vonjave, ki nastajajo pri kuhanju.**

Ogleni filter lahko pomijete enkrat na dva meseca, z vročo vodo in ustreznim detergentom, ali pa v pomivalnem stroju pri temperaturi 65°C (če pomivate filter v pomivalnem stroju, izberite celoten cikel in skupaj s filtrom ne pomivajte druge posode).

Odstranite odvečno vodo, ne da bi pri tem poškodovali filter, nato pa filter postavite za deset minut v pečico, segreto na 100°C, da se povsem posuši. Blazino filtra zamenjajte vsaka tri leta, ali ko se tkanina poškoduje.

#### • Montaza

Namestite ogleni filter na zadnji del filtra za maščobo in ga pritrdite z 4 zatičema (oz. manjšima drogovoma).

**Opozorje!** Drogovi (zatiči) so priloženi zavoju z ogelnim filtrom, in ne napa.

• Filter odstranite tako, da upoštevate postopek v nasprotnem vrstnem redu.

### Zamenjava žarnic

Napa ima sistem osvetlitve, ki temelji na LED tehnologiji.

LED lučke zagotavljajo optimalno osvetlitev in do 10-krat daljšo življenjsko dobo v primerjavi s klasičnimi žarnicami ter 90% prihranek električne energije.

Za zamenjavo žarnic se obrnite na poprodajno službo.

**Strogo se pridržavajte uputstava koje donosi ovaj priručnik.** Otklanjamo bilo kakvu odgovornost za eventualne nezgode, smetnje ili požar na aparatu koji proizlaze iz nepoštivanja uputstava koje donosi ovaj priručnik. Kuhinjska napa ima funkciju usisavanja dima i pare za vrijeme kuhanja te je namijenjena samo kućnoj uporabi.

- Važno je sačuvati ovaj priručnik da biste ga mogli konzultirati u svakom trenutku. U slučaju da prodate ovaj proizvod, poklonite ili da se preselite uvjerite se da on bude uvijek zajedno sa proizvodom.
- Pažljivo pročitajte uputstva: u njima se nalaze važne informacije o instalaciji, uporabi i sigurnosti.
- Ne izvršavajte nikakve mehaničke ili električne varijacije (izmjene) na proizvodu ili na cijevima za izbacivanje.
- Prije nego što počnete s instalacijom aparata, uvjerite se da nijedna komponenta nije oštećena. U suprotnom slučaju, kontaktirajte trgovca i ne nastavljajte s instalacijom.

**Napomena:** Elementi označeni simbolom "\*" su dodatni dijelovi isporučeni samo sa nekim modelima ili elementima koji nisu isporučeni već se moraju kupiti.

### Upozorenja

- Prije bilo koje operacije čišćenja ili održavanja, odvojite napu od električnog napajanja uklanjanjem utičnice ili odspajanjem glavnog prekidača u kući.
- Uvijek nosite radne rukavice za sve operacije instalacije i održavanja.
- Ovaj uređaj se može koristiti od strane djece ne mlađe od 8 godina i osoba sa smanjenim fizičkim, osjetilnim ili mentalnim sposobnostima ili nedostatkom iskustva i potrebnog znanja, ako se nalaze pod nadzorom ili nakon što su primile uputstva za sigurnu uporabu uređaja i razumjele opasnosti do kojih može doći prilikom uporabe.
- Djeca moraju biti pod nadzorom kako se ne bi igrala s uređajem. Čišćenje i održavanje ne smiju se vršiti od strane djece bez nadzora.
- Prostorija mora biti dovoljno prozračena kada se kuhinjska napa koristi zajedno s ostalim uređajima na plinsko ili ostalo sagorijevanje.
- Napa se mora redovito čistiti iznutra i izvana (BAREM JEDNOM MJESEČNO).

Potrebno je, međutim, poštivati ono što je izričito navedeno u uputama za održavanje.

- Nepoštivanje uputa za čišćenje nape i promjenu i čišćenje filtera može uzrokovati požar.
- Strogo je zabranjeno pripremati hranu na plamenu ispod nape.
- Za zamjenu žarulje, koristiti samo tip žarulje naveden u poglavlju održavanje/zamjena žarulje u ovom priručniku.

Uporaba otvorenog plamena štetna je za filtre i može izazvati požar, stoga se treba u svakom slučaju izbjegavati.

Pženje se treba vršiti pod nadzorom kako bi se izbjeglo da se pregrijano ulje zapali.

**PAŽNJA:** Kada je ploča za kuhanje u funkciji, dostupni dijelovi nape mogu postati vrući.

- Ne spajajte uređaj na električnu mrežu dok instalacija nije potpuno završena.

• Što se tiče tehničkih mjera i mjera sigurnosti koje se moraju poduzeti prilikom ispuštanja para, treba se strogo pridržavati odredbi i propisa lokalnih vlasti.

• Ispušni zrak ne smije biti prenošen kanalom za ispuštanje para proizvedenih od strane uređaja na plinsko ili drugo sagorijevanje.

• Nemojte koristiti ili ostaviti napu bez pravilno montiranih žarulja zbog moguće opasnosti od strujnog udara.

• Nikada ne koristite napu bez pravilno montirane mreže!

• Napa se ne smije NIKADA koristiti kao površina za odlaganje, osim ako to nije izričito navedeno.

• Koristite samo vijke za ugradnju isporučene s proizvodom, ili, ako nisu isporučeni, kupite ispravnu vrstu vijaka. Koristite ispravnu duljinu za vijke, navedenu u • Vodiču za instalaciju. Ako ste u nedoumici, obratite se ovlaštenom servisu ili sličnom kvalificiranom osoblju.

### PAŽNJA!

- Neuspješna instalacija vijaka i zatvarača u skladu s ovim uputama, može rezultirati opasnostima električne naravi.
- Ne koristiti s programatorom, timerom, odvojenim daljinskim upravljačem ili bilo kojim drugim uređajem koji se aktivira automatski.

Ovaj aparat je označen u skladu s Europskim pravilima 2012/19/EC, Waste Electrical and Electronic Equipment

(WEEE). Provjerite jeste li odveli na otpad ovaj proizvod u skladu s lokalnim pravilima, korisnik doprinosi sprečavanju i uklanjanju eventualnih negativnih posljedica za okolinu i za zdravlje.



Ovaj simbol  na proizvodu ili na dokumentaciji koja ga prati ukazuje da se ovaj proizvod ne smije tretirati kao ostali kuhinjski otpad nego treba biti odveden u odgovarajući sabirni centar gdje se zbrinjavaju električni i elektronski uređaji. Zbrinite takve uređaje tako da se pridržavate lokalnih pravila za uklanjanje otpadaka. Za dobivanje daljnjih informacija o zbrinjavanju ovakvih aparata, obratite se lokalnim uredima, sabirnim mjestima za sakupljanje otpada ili trgovini u kojoj ste kupili ovaj proizvod.

Aparati dizajnirani, testirani i proizvedeni u skladu sa:

- Sigurnosnim propisima: EN/IEC 60335-1; EN/IEC 60335-2-31, EN/IEC 62233.
- Propisima o performansama: EN/IEC 61591; ISO 5167-1; ISO 5167-3; ISO 5168; EN/IEC 60704-1; EN/IEC 60704-2-13; EN/IEC 60704-3; ISO 3741; EN 50564; IEC 62301.
- EMC: EN 55014-1; CISPR 14-1; EN 55014-2; CISPR 14-2; EN/IEC 61000-3-2; EN/IEC 61000-3-3. Savjeti za ispravnu uporabu u cilju smanjenja utjecaja na okoliš: Uključite kuhinjsku napu na minimalnu brzinu kada počnete s kuhanjem i držite je uključenom još nekoliko minuta nakon završenog kuhanja. Povećajte brzinu samo u slučaju velike količine dima i pare i koristite pojačanu brzinu (e) samo u ekstremnim situacijama. Zamijenite filtere od ugljena samo kada je to potrebno kako biste održali učinkovitu redukciju neugodnih mirisa. Očistite filtere za odstranjivanje masnoće kada je to potrebno za održavanje dobre učinkovitosti tih istih filtera. Koristite maksimalni promjer sustava dimovoda navedenog u ovom priručniku da biste optimizirali učinkovitost i smanjili buku.

## Korištenje

Kuhinjska napa je napravljena kako bi se koristila u usisnoj verziji s vanjskim pražnjenjem (evakuacijom) ili pomoću filtra koji kruži u unutrašnjosti prostorije.



### Usisna verzija

U ovom slučaju para se prenosi van iz zgrade pomoću posebne cijevi povezane na kariku za povezivanje locirane na vrhu nape.

## UPOZORENJE!

Usisna cijev nije priložena s opremom, te se treba kupiti. Dijametar usisne cijevi odsis treba biti jednak dijametru karike za povezivanje.

## UPOZORENJE!

Ako je kuhinjska napa opremljena filterima od ugljena, oni se trebaju ukloniti.

Povežite kuhinjsku napu i otvore za izbacivanje na zidu s istim promjerom otvora za zrak (karika za povezivanje).

Korištenje cijevi i otvora za izbacivanje na zidu koje imaju manji promjer smanjiti će sposobnost usisavanja te će dovesti do znatnog povećanja buke.

SSvaka odgovornost povezana sa navedenim bit će odbijena.

! Koristite cijev koja ima minimalnu neophodnu duljinu.

! Koristite cijev koja ima minimalni mogući broj zavoja (maksimalni kut zavoja: 90°).

! Izbjegavajte drastične promjene u poprečnom presjeku cijevi.



### Filterajuća verzija

Usisavani zrak će se očistiti od masnoća te će se ponovno vratiti u prostoriju. Da biste koristili kuhinjsku napu u ovoj verziji potrebno je instalirati dodatni sustav za filtraciju na osnovi aktivnih filtera od ugljena.

Modeli bez motora za usisivanje funkcioniraju samo u usisnoj verziji i trebaju biti povezani sa vanjskom jedinicom za usisivanje (koja nije priložena).

Uputstva o povezivanju su priložena s vanjskom usisnom cjelinom.

## Postavljanje

Minimalna udaljenost između podloge za posude na štednjaku i najnižeg dijela kuhinjske nape ne smije biti niža od 40cm kada se radi o električnim štednjacima, a 60cm u slučaju plinskih ili mješovitih štednjaka.

Ukoliko uputstva za instalaciju aparata na plin govore da je potrebno održavati veću udaljenost, trebate ih se pridržavati.



## Povezivanje s električnom strujom

Napon mreže treba odgovarati naponu koji je naveden na etiketi karakteristika koji se nalazi u unutrašnjosti kuhinjske nape. Ukoliko ima utikač, povežite kuhinjsku napu s jednim utikačem koja je u skladu s propisima na snazi i koji je postavljen na pristupačnom mjestu čak i nakon instalacije. Ako nije opremljen utikačem (direktno povezivanje s mrežom) ili utikač nije postavljen na pristupačnom mjestu, čak i nakon instalacije postavite dvopolan prekidač koji je u skladu s propisima i koji osigurava kompletno iskopčavanje s mreže u uvjetima kategorije br.3 o previsokom naponu, u skladu s pravilima o instalaciji.

## UPOZORENJE!

Prije nego što ponovno povežete napajanje kuhinjske nape s napajanjem mreže te provjerite pravilno funkcioniranje, uvijek dobro prekontrolirajte dali je kabal mreže bio pravilno montiran.

Kuhinjska napa je opremljena specijalnim kabelom za napajanje; u slučaju da dođe do oštećenja kabla možete ga zatražiti i dobiti od Tehničke potpore.

## Montaža

**Radi se o proizvodu koji ima ogromnu težinu, pokretanje i instalaciju tog proizvoda trebaju obaviti barem dvije ili više osoba.**

Kuhinjska napa ima komadiće za pričvršćivanje koji su prikladni za skoro sve zidove ili stropove. Pored svega toga je potrebno se obratiti kvalificiranom stručnjaku koji će utvrditi prikladnost materijala vrsti zida ili stropa. Zid ili strop treba biti dovoljno čvrst kako bi podnio težinu kuhinjske nape.

Kao opcionalni pribor možete kupiti estetski kamin, provjerite preko Servisne službe da li model koji imate predviđa takvu mogućnost.

Savjetujemo da se postavi kuhinjska napa poslije kupovanja kamina kako biste sa sigurnošću pronašli najprikladniji način postavljanja.

## Funkcioniranje



### Tipka ON/OFF svjetla

Pritisnite za uključivanje ili isključivanje svjetla ploče za kuhanje.

Samo u nekih modela:

**Podešavanje intenziteta:** Kad je svjetlo uključeno, pritisnite i držite za podešavanje intenziteta svjetla.

**Podešavanje boje svjetla:** Kad je svjetlo

uključeno, pritisnite i držite tipke "☀️" i "▶▶▶" za podešavanje boje svjetla.



### Tipka za odabir brzine "BOOST"

**1° pritisak** : za aktiviranje intenzivne brzine usisavanja "BOOST 1", vremenski ograničene **na 30 minuta**

ovo produženo vremensko ograničenje je zamišljeno kako bi se zajamčilo korisno vrijeme za kuhanje jela s visokim sadržajem dima

**Napomena:** nakon 30 minuta, napa se vraća na prethodno postavljenu brzinu usisavanja

**2° pritisak** (iz aktivnog "BOOST 1") : za aktiviranje intenzivne brzine usisavanja "BOOST 2", vremenski ograničene **na 7 minuta**

**Napomena** : nakon 7 minuta napa će se vratiti na prethodno postavljenu usisnu brzinu

**3° pritisak** (iz aktivnog "BOOST 2") : za izlazak iz funkcije i povratak na prethodno

postavljenu brzinu.

**Napomena:** prethodno postavljena tipka za brzinu ostaje svijetlila tijekom rada funkcije BOOST



### Tipka za odabir brzine 3

Pritisnite za aktiviranje **visoke** brzine (usisne snage)



### Tipka za odabir brzine 2

Pritisnite za aktiviranje **srednje** brzine (usisna snaga)



### Tipka za odabir brzine 1

Pritisnite za aktiviranje **niske** brzine (usisna snaga)



### Tipka za uključivanje

Pritisnite kako biste uključili motor nape i omogućili odabir brzine; ako se pritisne kada je motor uključen, motor se isključuje

**Napomena:** ako se nakon 10 sekundi ne aktivira niti jedna funkcija, napa se isključuje.

## Pokazivači zasićenja filtera

U redovitim razmacima napa označava potrebu za održavanjem filtera.

Tipke "☀️" i "▶▶▶" svijetle trepćući vrlo polaganim svjetlom : izvršite održavanje filtera za masnoće.

Tipke "☀️" i "▶▶▶" svijetle trepćući brzim svjetlom : izvršite održavanje filtera mirisa.

**Napomena:** Signal zasićenja filtera vidljiv je tijekom prvih 10 sekundi nakon uključivanja nape

## Resetiranje indikatora zasićenja filtera:

Dugo pritisnite tipke "☀️" i "▶▶▶"

Tipke će brzo bljeskati—kako bi potvrdili da je došlo do resetiranja

## Aktivacija pokazivača zasićenja filtera

**Napomena:** ova operacija mora biti izvedena kada je napa isključena.

## - Filter za mast

Dugo pritisnite tipke "☀️" i "▶▶▶" za aktiviranje funkcije tipke svijetle **vrlo polaganim trepćućim svjetlom**, što ukazuje da se indikator masti može aktivirati

**Napomena:** Pritisnite tipke "↑" i "○" za uključivanje ili isključivanje

## - Filtar mirisa

Dugo pritisnite tipke "☀" i "▶▶" za aktiviranje funkcije  
tipke svijetle **vrlo brzim trepćućim svjetlom**, što ukazuje da se indikator mirisa može aktivirati (obično deaktiviran)

**Napomena:** Pritisnite tipke "⏏" i "⊙" za uključivanje ili isključivanje

## Održavanje

### Čišćenje

Za čišćenje koristiti isključivo ovlaženu krpu s neutralnim deterdžentima u tekućem stanju. Ne koristiti alate ili pomagala za čišćenje.

Izbjegavajte uporabu proizvoda koji bi mogli grebati. **NE KORISTITE ALKOHOL!**

### Ploča

#### Slika 10-13

Perimetralna ploča za usis mora uvijek biti zatvorena i smije se otvoriti samo prigodom održavanja (npr. Čišćenja ili zamjene filtera).

#### Dodatne informacije za čišćenje samo ploče

Ploča je proizvedena od **CRISTALPLANT®**-a

Napomena: za daljnje informacije o materijalu **CRISTALPLANT®** i proizvođaču istog, posjetite web stranicu [www.cristalplant.it](http://www.cristalplant.it)

### Održavanje materijala CRISTALPLANT®

#### Svakodnevno održavanje

Održavanje materijala **CRISTALPLANT®** je brzo i jednostavno. Dovoljno je da očistite **CRISTALPLANT®** sapunicom i običnim deterdžentima da biste odstranili skoro sve mrlje i prljavštinu koja se nakupila na površini. Posebice vam savjetujemo deterdžente u obliku gela ili abrazivna sredstva, pri tom dobro pripazite da ćete isprati površinu a koristite abrazivnu spužvu tipa "Scotch Brite®" kao priloženi uzorak; na taj će se način održavati originalna mat dorada koja je prepoznatljiva značajka materijala **CRISTALPLANT®**

#### Kako spriječiti oštećenja

Površina ima općenito dobru otpornost na mrlje; ipak ne preporučujemo korištenje agresivnih kemikalija kao što su aceton, trikloretilen, jake kiseline ili baze . Neke tvari, kao što su mastila, kozmetike i boje, u duljem dodiru s materijalom mogu ostaviti mrlje na površini materijala **CRISTALPLANT®**, ista je stvar sa upaljenim cigaretama ; ali sve se može ukloniti slijedeći dolje navedene savjete.

**Kako ukloniti tvrdokorne mrlje, ogrebotine i tragove izgorjenosti**

**CRISTALPLANT®** je međutim homogen materijal po svojoj cijeloj debljini pa se zato može obnoviti nakon

agresija po svojoj površini kao što su ogrebotine, tragovi izgorjenosti od cigareta i tvrdokorne mrlje vraćanjem prvobitnog izgleda po cijeloj površini na način da se pridržavate ovih indikacija: za manja oštećenja možete obnoviti površinu uz pomoć abrazivne spužve Scotch Brite® (registrirani zaštitni znak 3M) i običnog abrazivnog sredstva za čišćenje. Polirajte oštećenu površinu. Ako se nedostatak i dalje bude vidio, ponovo prijedite finim brusnim papirom po njoj.

#### Koristite:

Deterdžente u obliku kreme ili praha (kao što su CIF®, VIM® ili slično) jer sadrže mikro zrnca koja grebu površinu. Denaturirani etilni alkohol se može koristiti vodeći računa da dobro isperete površinu.

#### Nemojte koristiti:

Otapala kao što su aceton ili trikloretilen i druge kemikalije kao što su jake kiseline ( klorovodonična kiselina ...) i jake baze (kaustična soda ...). Industrijske deterdžente ili druge čiju agresivnost ne poznajemo, u tom slučaju ih morate nanijeti na malo vidljivom mestu prije primjene na širokom području. Agresivna sredstva za odčepljavanje sudopera. Otapala koji se koriste u sektoru lakiranja.

### Održavanje, staklenih, čeličnih i plastičnih dijelova i svih drugih materijala osim materijala CRISTALPLANT®

U svezi sa čišćenjem, koristite krpu koju ste ovlažili neutralnim tekućim deterdžentima.

Izbjegavajte korištenje proizvoda koji grebu. **NEMOJTE KORISTITI ALKOHOL!**

**Pozor: Nepoštovanje pravila o čišćenju aparata i zamjeni filtera dovodi do stvaranja rizika od požara. Zato vam preporučujemo da se pridržavate savjetovanih uputa.**

**Otklanjamo sa sebe bilo koju odgovornost za štetu naneseu motoru, požar izazvan neprikladnim održavanjem ili nepoštovanjem gore navedenih upozorenja.**

### Filtar za masnoću

#### Slika 10-13

**Zadržava čestice masnoće koje se stvaraju prilikom kuhanja.**

Trebate ga očistiti jedan put na mjesec (ili kada indikator prepunjanja filtra to pokazuje – ukoliko model koji ste kupili predviđa takvu mogućnost), upotrebljavajući blage deterdžente, ručno ili u perlici posuda na niskoj temperaturi i uključite kratki ciklus.

Nakon pranja u perlici posuda filter za uklanjanje masnoće bi mogao djelovati isprano i izgubiti boju ali njegove karakteristike filtriranja se ni u kojem slučaju ne mijenjaju.

## **Karbonski filter (samo za filtracijsku verziju)**

### **Slika 14**

**Zadržava neugodne mirise koji se stvaraju prilikom kuhanja.**

Ugljeni filter možete prati na svaka dva mjeseca. Perite ga u vrućoj vodi i upotrebom prikladnog deterdženta, odnosno u stroju za pranje posuda na 65°C (u slučaju strojnog pranja odaberite program s kompletnim ciklusom, ali izostavite posude).

Ocijedite vodu, i pritom pazite da ne oštetite filter, na to ga stavite u pećnicu na 100°C za 10 minuta, da se potpuno osuši. Spužvu mijenjajte svake 3 godine, odnosno ako opazite da je materijal oštećen.

#### **• Montaža**

Otvorite zaštitnu mrežicu i izvadite filter za masnoću.

Umetnite ugljeni filter na poledinu filtra za masnoću i pričvrstite ga 4 šipkama.

**Pažnja!** Šipke su priložene kompletu ugljenog filtra, a ne u napi.

- Za skidanje filtra postupite u obratnom redoslijedu.

## **Zamjena Lampe**

Kuhinjska napa je opremljena sustavom rasvjete koji se bazira na tehnologiji INDIKACIONIH SVJETALA.

INDIKACIONA SVJETLA garantiraju optimalnu rasvjetu te trajnost 10 puta veću od tradicionalnih lampi a omogućuju i uštedu od 90% električne energije.

U svezi sa zamjenom, obratite se tehničkoj potpori.

Bu el kitabında belirtilen talimatlara adım adım riayet ediniz. Üretici, bu el kitabında yar alan talimatlara riayet etmemekten kaynaklanan olası arızalara, sebep olunan hasar veya yangınlara ilişkin hiçbir sorumluluk kabul etmez. Davlumbaz yemek pişirilirken ortaya çıkan duman ve buharın çekilmesi amacıyla ve sadece evlerde kullanılmak üzere tasarlanmıştır.

- Bu kullanım kılavuzunu ileride ihtiyaç duyulabilecek her anda başvurulabilmesi için muhafaza etmek önemlidir. Ürünün satılması, başkasına verilmesi yada taşınması esnasında bu kullanım kılavuzunun da ürün ile birlikte kalmasını özen gösteriniz.
- Talimatları dikkatle okuyunuz: Kurulum, kullanım ve güvenlik ile ilgili çok önemli bilgiler içerir.
- Gerek ürün üzerinde gerek ise tahliye kanallarında ne elektriksel ne de yapısal tadilatlar yapmayınız.
- Cihazın kurulumuna başlamadan önce tüm parçaların kullanılabilir halde olduğunu kontrol ediniz. Aksi takdirde üreticiyle irtibata geçip kurulumla devam etmeyiniz.

**Not:** "\*" ile işaretli elemanlar opsiyonel aksesuarlar olup sadece satın alınacak bazı model veya elemanlarla birlikte temin edilir.

### Dikkat

- Herhangi bir temizleme veya bakım işlemi yapmadan önce elektrik prizini çıkartarak veya ana şebeke ile bağlantıyı keserek davlumbazı kapatınız.
- Tüm kurulum ve bakım işlemleri için iş eldiveni kullanınız.
- Cihaz, 8 yaş ve üstü çocuklar ve gözetim altında bulunan ve cihazın kullanımıyla ilgili eğitim alıp kullanıma bağlı olan tehlike hakkında bilgileri olduğu takdirde vetersiz fiziksel, duyuşal veya akli yeteneğe sahip kişiler ya da tecrübe veya teknik bilgi eksikliği olan şahıslar tarafından kullanılacak şekilde tasarlanmıştır.
- Çocukların ocak ile oynamaları yasaktır. Temizlik ve bakım işlemleri gözetimsiz çocuklar tarafından yapılmamalıdır.
- Mutfak davlumbazı diğer yanıcı gaz aygıtları veya diğer yakıtlarla kullanıldığında cihazın kurulduğu alandaki bölümlerinin havalandırılma şartlarını yerine getirmek gerekir.
- Bakım talimatlarını dikkate alarak

davlumbazın iç ve dış kısmını (AYDA EN AZ BİR DEFA OLMAK ÜZERE) temizlemek gerekir. Davlumbazın temizlik ve filtre değiştirme ve temizleme talimatlarına uyulmaması yangın riskine neden olabilir.

- Davlumbazın altında yemekleri alevlendirmek kesinlikle yasaktır.
- Ampul değiştirirken kılavuzda bulunan ampul Bakım/Değiştirme bölümünde yer alan lamba tipini kullanınız.

Açık alev filtreler için son derece zararlıdır ve yangın tehlikesine yol açabilir, bu nedenle bu durumun önlenmesi gerekir.

Yağın fazla ısınmaması ve tutuşmaması için tüm kızartma işlemleri dikkatle yapılmalıdır.

**UYARI:** Pişirme cihazlarıyla kullanıldığında davlumbazın bölümleri ısınabilir.

- Kurulum işlemini tamamlamadan cihazın ana bağlantısını yapmayınız.
- Buhar tahliyesi için uygulanacak teknik ve güvenlik önlemleriyle ilgili olarak yerel yönetim tarafından verilen düzenlemelere uymak önemlidir.
- Bu cihaz için gaz veya diğer yakıt kullanan cihazlardan buhar tahliye etmek gibi farklı nedenlerden dolayı kullanılan ventilasyon sistemine kanal sistemi kurulmamalıdır.
- Elektrik çarpma risklerini önlemek için davlumbaz ampulünü doğru şekilde yerleştirmeden cihazı kullanmayınız.
- Izgaraları kurmadan davlumbazı kullanmayınız.
- Özellikle belirtilmediği takdirde davlumbazı ASLA destek yüzeyi olarak kullanmayınız.
- Montaj için ürünle tedarik edilen vidaları kullanınız veya, tedarik edilmediği takdirde, uygun vida tipini satın alınız.
- Kurulum Kılavuzunda yer alan doğru uzunluktaki vidaları kullanınız.
- Tüm sorularınız için yetkili destek hizmetini veya uzman teknisyen ile irtibata geçiniz.

### DİKKAT!

- Kılavuzda yer alan talimatlara uygun şekilde vida ve sabitleme aygıtlarının yerleştirilmemesi elektriksel tehlikelere neden olabilir.
- Bir programlama cihazı, zamanlama cihazı, ayrı uzaktan kumanda veya otomatik olarak devreye giren herhangi başka bir donanımla birlikte kullanmayınız.

Bu cihaz, 2012/19/EC sayılı Avrupa Atık Elektrik ve Elektronik Ekipman Yönergesi (WEEE) uyarınca işaretlenmiştir. Bu ürünün uygun bir şekilde atılmasını sağladığımız takdirde, çevre ve insan sağlığı açısından söz konusu ürünün uygunuz bir şekilde işleme tabi tutulması sonucu ortaya çıkabilecek olası olumsuz etkileri önlemiş olacaksınız.

Ürün ya da ürün ile beraber verilen belgeler üzerinde bulunan



■ sembolü, bu cihazın evsel bir atık olarak görülmemesi gerektiğine işaret eder. Cihaz, bu tip elektrikli ve elektronik cihazların atıldığı dönüşümlü toplama noktasına teslim edilmelidir. Atıkları yok etme işlemi, atık yok etme konusunda çevre ile ilgili mevcut yerel düzenlemeler doğrultusunda gerçekleştirilmelidir.

Bu ürünün geri dönüşüm koşulları hakkında ayrıntılı bilgi için, hudutları içinde bulunduğunuz belediyenin ilgili dairesine, atık yok etme servisine veya ürünün satıcısına danışın.

Bu aygıt aşağıda belirtilenlere göre tasarlanmış, test edilmiş ve üretilmiştir:

• Güvenlik: EN/IEC 60335-1; EN/IEC 60335-2-31, EN/IEC 62233.

• Performans: EN/IEC 61591; ISO 5167-1; ISO 5167-3; ISO 5168; EN/IEC 60704-1; EN/IEC 60704-2-13; EN/IEC 60704-3; ISO 3741; EN 50564; IEC 62301.

• EMC: EN 55014-1; CISPR 14-1; EN 55014-2; CISPR 14-2; EN/IEC 61000-3-2; EN/IEC 61000-3-3. Çevre üzerine etkiyi azaltmak amacıyla doğru bir kullanım için öneriler: Pişirmeye başlarken davlumbazı minimum hızda ÇALIŞTIRINIZ ve pişirme işlemi bittikten sonra birkaç dakika daha çalışır konumda bırakınız. Hızı yalnızca fazla miktarda duman ve buhar varsa arttırınız ve takviye hızı(ları) yalnızca uç durumlarda kullanınız. İyi bir koku azaltma etkinliğinin korunması için gerektiğinde karbon filtreyi(leri) değiştiriniz. İyi bir yağ filtresi etkinliğinin korunması için gerektiğinde yağ filtresini(lerini) temizleyiniz. Etkinliğini optimize etmek ve gürültüyü en düşük seviyeye indirmek için bu kullanım kılavuzunda belirtilen maksimum kanal sistemi çapını kullanınız.

## Kullanım

Davlumbaz, havayı dışarı atıcı veya filtre edici model olarak tasarlanmıştır.



### Aspire eden versiyon

Yemek buharları, bağlantı flanşına sabitlenmiş bir tahliye borusu sayesinde dışarıya atılırlar.

## ⚠ UYARI:

Tahliye borusu ürün ile birlikte tedarik edilmez. Ayrıca satın alınmalıdır.

Tahliye borusunun çapı bağlantı halkasının çapına eşit olmalıdır.

## ⚠ UYARI:

Eğer davlumbazın karbon filtreleri var ise bunlar çıkartılmalıdır.

Davlumbazı duvardaki çıkış borularına ve ağızlarına bağlayınız. Diametresi hava çıkışıyla aynı olmalıdır (bağlantı halkası).

Boruların ve duvardaki az çaplı çıkış borularının emme gücünün iyi çalışmasını azaltır ve gürültüyü büyük ölçüde artırır.

Dolayısıyla bu konuyla ilgili hiçbir mesuliyet kabul edilmez.

! Mümkün olan en kısa boya tahliye borusu kullanın

! En az sayıda dirseğe sahip boru kullanın (Maksimum dirsek açısı: 90°).

! Borunun kesitinin ( genişliğinin ) ani olarak değişmesinden kaçınınız.



### Filtreleyici versiyon

Aspire edilen hava, odaya tekrar aktarılmadan önce içerdiği kokusundan ve yağdan arıtılacaktır. Bu versiyonda davlumbaz kullanmak için aktif karbon bazlı bir filtre sisteminin takılması gerekir.

Emme motoru olmayan modeller yalnızca aspiratör modunda çalışırlar, bu modeller harici bir emme cihazına bağlanmalıdır (verilmemiştir).

Bağlantı talimatları dış emme ünitesiyle birlikte verilmiştir.

## Kurulum

Ocağın üzerindeki pişirme kapları için destek yüzeyleri ile ocak davlumbazının en alçak kısmı arasındaki minimum mesafe, elektrikli ısıtıcılardan 40cm, gaz veya gazla-elektrikle çalışan ocaklardan 60cm'den az olmamalıdır.

Gazlı ocakların kurulumuyla ilgili olarak talimatlarda daha fazla mesafe belirtiliyorsa, buna bağlı kalınmalıdır.



### Elektrik bağlantısı

Ana güç kaynağı davlumbazın içinde yer alan plakada belirtilen değere uygun olmalıdır. Davlumbazı varsa bir fiş ile mevcut düzenlemelere uygun bir prize takıp erişilebilir bir alana yerleştiriniz. Kurulmdan sonra da eğer cihazın fişi yok ise (doğrudan şebeke bağlantısı) veya priz erişilebilir bir yerde değilse, aşırı akım kategorisi III ile ilgili koşullar altında ana kablunun bağlantısının tamamen kesilmesini sağlayan, standartlara uygun çift kutuplu bir anahtar kullanınız.

## ⚠ UYARI:

Davlumbazı ana güç kaynağına yeniden bağlamadan ve etkin şekilde çalıştığını kontrol etmeden önce, ana güç kaynağı kablusunun düzgün takılıp takılmadığını denetleyiniz.

Davlumbaz özel bir elektrik kablosuna sahiptir; Bu kablunun hasar görmesi durumunda yetkili teknik servise başvurun.



## Montaj

Bu ürün son derece ağırdır, taşınması ve kurulması en az iki yada daha fazla sayıda personel tarafından yapılmalıdır.

Davlumbazın birçok duvar/tavan tipinde sıkılmasını sağlamak üzere geniş dübeller verilmiştir. Bununla birlikte, ehil bir teknisyen duvar/tavan tipine göre malzemelerin uygunluğunu onaylamalıdır. Duvar/tavan davlumbazın ağırlığını taşıyacak güçte olmalıdır. **Cihazı, fayans, sıva veya silikon yüzeye monte etmeyiniz. Yalnızca duvara monte ediniz.**

Opsiyonel bir aksesuar olarak estetik bir boru satın alınabilir. Destek merkeziyle birlikte satın aldığınız modelin bu imkana sahip olup olmadığına bakınız.

Davlumbazı, en uygun şekilde monte edildiğini kontrol etmek amacıyla bacayı satın aldıktan sonra takmanızı öneririz.

## Çalıştırma



### Işık AÇMA/KAPATMA tuşu

Ocağın aydınlatmasını açmak veya kapatmak için basın.

Yalnızca bazı modellerde:

Yoğunluk ayarı: Işığın yoğunluğunu ayarlamak için ışık yanarken basılı tutun.

Ton ayarı: Işığın tonunu ayarlamak için

ışık yanarken "☀️" ve "▶▶▶" tuşlarını basılı tutun.



### "TAKVİYE" hızını seçme tuşu

**1. basış:** "TAKVİYE 1" adlı, **30 dakika** zaman ayarlı yoğun çekiş hızını etkinleştirmek için

Bu zaman uzun süreli zaman ayarlı, yüksek duman çıkaran pişirme işlemlerinde gereken faydalı süreyi sağlamak amacıyla tasarlanmıştır

**Not:** 30 dakika geçtikten sonra davlumbaz daha önce ayarlı olan çekiş hızına döner

**2. basış** ("TAKVİYE 1" etkinken): "TAKVİYE 2" adlı, **7 dakika** zaman ayarlı yoğun çekiş hızını etkinleştirmek için

**Not:** 7 dakikalık süre dolduktan sonra davlumbaz daha önce ayarlı çekiş hızına geri döner

**3. basış** ("TAKVİYE 2" etkinken): Bu fonksiyondan çıkmak ve daha önce ayarlı hıza dönmek için.

**Not:** Daha öne ayarlı hızın tuşu TAKVİYE modunda çalışma süresince yanık kalır



### Hız 3 seçim tuşu

**Yüksek** hızı (çekiş gücünü) etkinleştirmek için basın



### Hız 2 seçim tuşu

**Orta** hızı (çekiş gücünü) etkinleştirmek için basın



### Hız 1 seçim tuşu

**Düşük** hızı (çekiş gücünü) etkinleştirmek için basın



### Açma tuşu

Davlumbazı açmak için basın; hız seçimi yapmaya olanak tanır.

Motor açıkken basılırsa, motor kapanır

**Not:** Hiçbir fonksiyon kullanılmazsa, 10 saniye sonra davlumbaz kapanır.

## Filtrelerin doygunluk göstergeleri

Davlumbaz düzenli aralıklarla filtrelerde bakım yapılması gerektiğini bildirir.



"☀️" ve "▶▶▶" tuşlarının ışığı çok yavaş yanıp söner:

Yağ filtresine bakım yapın.



"☀️" ve "▶▶▶" tuşlarının ışığı hızlı yanıp söner: Koku

filtresine bakım yapın.

**Not:** Filtrelerin doygunluk bildirimi davlumbaz açıldıktan sonraki 10 saniye görünür

## Filtrelerin doygunluk göstergelerinin sıfırlanması:



"☀️" ve "▶▶▶" tuşlarına uzun süreli basın

Tuşların ışıkları hızlı yanıp söner –böylece sıfırlamanın

gerçekleştiği bildirilir

## Filtrelerin doygunluk göstergelerinin etkinleştirilmesi

**Not:** Bu işlem davlumbaz kapalıyken yapılmalıdır.

### - Yağ filtresi



Bu fonksiyonu etkinleştirmek için "☀️" ve "▶▶▶"

tuşlarına uzun süreli basın

Tuşların **ışıkları çok yavaş yanıp söner**ek yağ filtresi

göstergesinin etkinleştirilebileceğini bildirir

**Not:** Etkinleştirmek veya etkinliğini kaldırmak için "▶" ve



☉ tuşlarına basın

### - Koku filtresi



Bu fonksiyonu etkinleştirmek için "☀️" ve "▶▶▶"

tuşlarına uzun süreli basın

Tuşların **ışıkları hızlı yanıp söner**ek koku filtresi

göstergesinin etkinleştirilebileceği bildirir (normalde etkin değildir)

**Not:** Etkinleştirmek veya etkinliğini kaldırmak için "▶" ve



☉ tuşlarına basın

## Bakım

### Temizleme

**SADECE** ılık suya batırılmış bir bez ve nötr sıvı deterjanla temizleyiniz. **TEMİZLİK TAKIMLARI VE ALETLERİ KULLANMAYINIZ!** Asındırıcı ürünler kullanmayınız. **ALKOL KULLANMAYINIZ!**

### Çevrel emme paneli

#### Şekil 10-15

Çevrel emme paneli daima kapalı tutulmalıdır ve sadece bakım işlemleri için açılabilir (örneğin Filtre temizleme veya değiştirme).

### SADECE paneli temizlemek için ek bilgiler

Panel **CRISTALPLANT®** ile üretilmiştir

Not: **CRISTALPLANT®** malzemesi ve üreticisi hakkında daha fazla bilgi için [www.cristalplant.it](http://www.cristalplant.it) websitesini ziyaret ediniz.

### CRISTALPLANT®'in bakımı:

#### Gunluk bakım:

**CRISTALPLANT®** in bakımı kolay ve hizidir.

Yuzeyde birikebilecek pislik ve lekelerin büyük kısmını çıkarmak için **CRISTALPLANT®** i sabunlu su ya da alısagelmis normal kullanılan deterjanlar ile temizlemek yeterlidir.

Jel deterjan ya da asındırıcıların Scotch Brite gibi sungerler kullanarak ve yuzeyi dikkatli iyi bir şekilde durulayarak kullanımı özellikle tavsiye edilir. Bu şekilde **CRISTALPLANT®** in karakteristik orjinal opak goruntusu korunmus olur.

#### Hasarlara karsi onlem :

Yuzey genellikler lekeler karsi iyi bir dayaniklilikta sahiptir; yine de aseton, trikloretilen, guclu asit ve bazlar gibi guclu kimyasal urunlerin kullanilmasi tavsiye edilmez. Murekkep,kozmetik urunler,boyalar gibi bazi maddelerle uzun sure etkiye maruz kalindiginda, **CRISTALPLANT®** in yuzeyinde renk,boya birakabilirler.Ayni sey acik birakilmis sigara icin de gecerlidir. Ama bunlarin hepsi burda verilen tavsiyeler takip edildiginde temizlenebilir.

#### Yaniklarin,ciziklerin,inatci lekelerin cikarilmasi:

**CRISTALPLANT®** tum kalinligi boyunca homojen bir malzeme oldugundan burda verilen tavsiyeler takip edildiginde yaniklarin,ciziklerin,inatci lekelerin cikarilmasi ve orjinal guzel yuzeye donusturulmesi kolay ve basittir: Kucuk hasarlar icin Scotch Brite(tescilli marka 3M) asındırıcı sunger ile sik kullanılan alısagelmis asındırıcı bir deterjanla yuzeyi yeniden eski haline getirebilirsiniz. Hasarli kısmi hassas bir şekilde ovunuz. Hasar hala gorunur durumdaysa ince bir zımparayla ovunuz.

#### KULLANINIZ:

Yuzey asındırıcı mikro granuller iceren toz ya da krem deterjanlar(omegin CIF, VIM ve benzerleri). Denature etil alkol de yuzeyi ozenle durulamak sartıyla kullanılabilir.

#### KULLANMAYINIZ:

Aseton veya trikloretilen gibi cozuculer ve guclu asitler

(tuzruhu ...) ve kuvvetli bazlar (kostik soda ...) gibi diger guclu kimyasallar. Endistriyel deterjanlar ve diger gucunu etkisini bilmediginiz diger maddeler, bu son durumda maddeyi gorunen bariz yerlere uygulamadan once, gorunmeyen bir yerde test yapmak iyi olacaktır. Çok agresif lavabo cozucu maddeler. Boyama alanında kullanılan cozuculer.

### CRISTALPLANT® disındaki cam,celik ve plastik parcaların bakımı:

Ilık suya batırılmış bir bez ve nötr sıvı deterjanla temizleyiniz. Asındırıcı ürünler kullanmayınız. **ALKOL KULLANMAYINIZ.**

**UYARI:** Filtrelerin degistirilmesi ve temizlik kurallarına uyulmaması yangın risklerinin neden olabilir. Bu nedenle bu yonergeleri dikkatlice takip etmeniz önerilir. Uygunsuz bakım veya yukarıdaki güvenlik tavsiyelerine uyulmamasına bağlı herhangi bir motor hasarı, yangın, zarar için hiçbir sorumluluk kabul edilmez.

### Yağ filtresi

#### Şekil 10-15

#### Pişirme sonucu oluşan yağ taneceklerini tutar.

Yağ filtresi, ayda bir (veya filtre dolmuş gösterge sistemi – satın alınan modelde varsa – bu zorunluluğu gösterir) asitsiz deterjanla, elde veya düşük ısı ve kısa devreye programlanmış bir bulaşık makinesinde temizlenmelidir. Bulaşık makinesinde yıkandığında, yağ filtresinin rengi hafifçe solabilir, ancak bu filtreleme kapasitesini etkilemez.

### Kömür filtresi (yalnızca filtrelı modellerde)

#### Şekil 14

#### Filtre, pişen yemeğin neden olduğu rahatsız edici kokuları emer.

Kömür filtresi sıcak su ve uygun bir deterjanla veya bulaşık makinesinde 65°C'de (bulaşık makinesi kullanıldığı takdirde, tam devri seçiniz) iki ayda bir yıkanabilir.

Fazla suyu filtreye zarar vermeden boşaltınız ve filtreyi tamamen kurutmak için 100° C'lik bir fırında 10 dakika bekletiniz. Yatağı her 3 yılda bir, bez yıprandığında değiştiriniz.

#### • Montaj

Karbon filtreyi yağ filtresinin arkasına yerleştirin ve iki çubukla sabitleyin.

**Dikkat!** Çubuklar, davlumbaz ambalajına değil, karbon filtre ambalajına dahildir.

- Filtreyi çıkarmak için aynı işlemi tersten uygulayın.

### Lambaları değiştirme

Davlumbaz LED teknolojisine dayalı bir aydınlatma sistemine sahiptir.

LED'ler ideal bir aydınlatma ve normal lambalarinkine göre 10 defa daha uzun bir kullanım süresi ve %90 enerji tasarrufu sağlarlar.

Bunların yenileri ile değiştirilmesi için teknik servise başvurunuz.

## مرشّح إزالة الدهون

### شكل 10-15

يجب في داخله جسيمات الدهون الناتجة عن عملية الطهي. يجب تنظيفه مرة واحدة كل شهر (أو عندما يُشير نظام التنبية الخاص بتشيع المرشّحات - إذا ما نُصّ على ذلك في الموديل المملوك - فإنه يشير إلى ضرورة القيام بتنظيفها)، باستخدام منظّفات غير عوانيّة، سواء بشكل يدوي أو في غسّالة الأطباق بدرجات حرارة منخفضة وبدورة تنظيف قصيرة. عند الغسيل في غسّالة الأطباق فإن مرشّح إزالة الدهون المعدني يمكن أن يفقد لونه ولكن خصائصه ومواصفاته المتعلّقة بعملية الترشيح لا تتغير مطلقاً.

### مرشّح الكربون النشط (فقط في الإصدار المزود بالترشيح)

#### شكل 14

يجب الرواح الكريهة الناتجة عن عملية الطهي. يمكن غسل مرشّح الكربون مرة كل شهرين بالماء الساخن وباستخدام منظّفات مناسبة أو في غسّالة الأطباق بدرجة حرارة 65°C (في حالة الغسل داخل غسّالة الأطباق قم بعملية الغسل بدورة غسيل كاملة دون وجود أيّة أدوات مائدة في داخل الغسّالة). تخلص من الماء الزائد دون التسبّب في تلف المرشّح، بعد ذلك ضعه في الفرن لمدة 10 دقائق على درجة حرارة 100°C لتجفيفه بشكل تام. استبدل فِراش السند كل 3 سنوات وفي كل مرة يتبين فيها تلف القماش.

#### • التركيب

- رُكّب مرشّح الكربون على الجزء الخلفي من مرشّح إزالة الدهون ثمّ تُبّت بالـ 4 مشابك.
- تنبيه! يوجد القضيبين في عبوة مرشّح الكربون وليس مع الشفاط.
- من أجل فك المرشّح عمل بطريقة عكسية.

#### استبدال المصابيح

تم تزويد الشفاط بنظام إضاءة يقوم على تكنولوجيا الـ LED. مصابيح الإضاءة LED تضمن توفير إضاءة ممتازة ومثالية، وتستمر حتى 10 مرات أطول من المصابيح العادية التقليدية وتسمح بتوفير حتى 90% من الطاقة الكهربائية المستخدمة للمصابيح التقليدية.

لعمليات الاستبدال يرجى التوجه إلى مركز خدمة العملاء وتقديم الدعم الفني.

صيانة الأجزاء المصنوعة من الزجاج، والفلوآذ، والبلاستيك، وجميع المواد الأخرى المختلفة عن **CRISTALPLANT®** للقيام بعملية التنظيف استخدم قطعة قماش مبلّسة بمنظّفات سالنة محايدة.

تجنب استخدام المنتجات المحتوية على مواد كاشطة. لا تستخدم الكحول!

انتبه: عدم مراعاة واحترام قواعد تنظيف الجهاز وعمليات استبدال وتنظيف المرشّحات ينطوي على أخطار عديدة ويسبب الحرائق. لذا فمن المستحسن اتباع التعليمات المقترحة. لا تتحمّل الشركة المصنّعة أيّة مسؤولية عن أيّة أضرار تصيب المحرّك ولا عن أيّة حرائق قد تنشأ عن القيام بعمليات صيانة خاطئة أو عن عدم مراعاة هذه التحذيرات.



## زر التشغيل

اضغط لتشغيل الشفاط والسماح باختيار السرعة؛  
في حالة الضغط والمحرك قيد التشغيل، ينطفئ المحرك  
**ملاحظة:** إذا لم يتم تنشيط أي وظيفة، سينطفئ الشفاط بعد 10 ثوانٍ

## مؤشرات امتلاء وتشبع المرشحات

يُنبه الشفاط على فترات منتظمة بضرورة القيام بصيانة المرشحات.

الزر "☀" و "»»" مضاء ويومض ببطء: يجب تنفيذ عملية صيانة مرشحات الدهون.

الزر "☀" و "»»" مضاء ويومض بسرعة: يجب تنفيذ عملية صيانة مرشح إزالة الروائح.

**ملاحظة:** تظهر إشارة تشبع المرشحات خلال الثواني العشر الأولى بعد تشغيل الشفاط

## إعادة ضبط RESET مؤشرات التنبيه بامتلاء وتشبع المرشحات:

اضغط لمدة طويلة للزر "☀" و "»»"  
تومض الأزرار بسرعة لتشير عن إنهاء عملية إعادة الضبط

## تنشيط مؤشرات تشبع المرشحات

**ملحوظة:** تتم هذه العملية فقط والشفاط مغلقاً.

## مرشح إزالة الدهون

اضغط للزر "☀" و "»»" لمدة طويلة لتنشيط الوظيفة  
تضئ الأزرار بالوميض بسرعة لتشير بأنه يمكن تنشيط مؤشر مرشح إزالة الدهون  
**ملاحظة:** اضغط للزر "⊙" و "»»" لتنشيط أو تعطيل

## مرشحات إزالة الروائح

اضغط للزر "☀" و "»»" لمدة طويلة لتنشيط الوظيفة  
تضئ الأزرار بالوميض بسرعة لتشير بأنه يمكن تنشيط مؤشر مرشح إزالة الدهون (عادة معطل عن التشغيل)  
**ملاحظة:** اضغط للزر "⊙" و "»»" لتنشيط أو تعطيل

## الصيانة

### التنظيف

للقيام بعملية التنظيف استخدم فقط وحصرياً قطعة قماش مبللة بمنظفات سائلة محايدة. لا تستخدم أية أدوات أو معدات للتنظيف!

تجنب استخدام المنتجات المحتوية على مواد كاشطة. لا تستخدم الكحول!

### اللوحة

### شكل 10-15

لوحة الشطف المحيطة يجب تركها دائماً مغلقة ويجب فتحها فقط في حالة صيانة الشفاط (مثال: تنظيف واستبدال المرشحات)..

## معلومات إضافية لتنظيف فقط اللوحة

### اللوحّة مصنوعة من CRISTALPLANT®

ملاحظة: لمزيد من التفاصيل حول هذا المادة ملاحظة: لمزيد من التفاصيل حول هذا المادة ملاحظة: لمزيد من التفاصيل حول هذا المادة  
www.cristalplant.it الموقع الإلكتروني وحول الشركة المنتجة يرجى زيارة

### صيانة الـ CRISTALPLANT®

#### الصيانة اليومية

الاعتناء بـ CRISTALPLANT® هو أمر بسيط وسريع. يكفي تنظيف CRISTALPLANT® باستخدام الماء والصابون أو باستخدام المنظفات العادية لإزالة أغلب البقع والأوساخ التي يمكن أن توجد على السطح. يُنصح بوجه خاص باستخدام منظفات جيل، أو كاشطة، مع الحرص على شطف السطح جيداً، واستخدام قطعة إسفنجية كاشطة نوعية «Brite Scotch» كالعينة المرفقة؛ بهذه الطريقة سوف تحافظ على التشطيب النهائي الأصلي المُعتمَد، والذي هو الصفة المميزة لـ CRISTALPLANT®

#### كيف يتم منع الأضرار والتلفيات عن الجهاز

يتمتع السطح بمقاومة جيدة ضد البقع بشكل عام؛ ولكن بالرغم من ذلك لا يُنصح باستخدام أية منتجات كيميائية قوية مثل الأسيتون أو ثلاثي كلور الإيثيلين أو الأحماض أو القواعد القوية. بعض المواد مثل الحبر ومواد التجميل والصبغات، عند ملامستها لوقت طويل للمادة يمكن أن تترك صبغات لونية على سطح الـ CRISTALPLANT®، ونفس الحديث حول السجائر المُشتملة؛ ولكن كل ذلك يمكن إزالته عن طريق اتباع النصائح الواردة أدناه.

#### إزالة البقع العنيدة، والخدوش والحروق

CRISTALPLANT® هي مع ذلك مادة متجانسة مع كل سُمكها ويمكن بالتالي حمايتها ضد الأضرار والتلفيات السطحية، مثل الخدوش وحروق السجائر والبقع العنيدة وإعادة سطحها إلى جماله الطبيعي الأصلي، بكل بساطة عن طريق اتباع الإرشادات والتعليمات التالية: بالنسبة للتلفيات الصغيرة يمكن استعادة طبيعة السطح الأصلية عن طريق استخدام قطعة إسفنجية كاشطة Brite Scotch® علامة تجارية مُسجلة (3M) وباستخدام منظف كاشط. قم سطحياً بصفل وتنعيم الجزء المُتضرر في حالة استمرار وجود التلف انتقل إلى مرحلة الصقل والتنعيم باستخدام ورق صنفرة ناعم جداً.

#### استخدم:

منظفات على شكل كريم أو مسحوق (مثل CIF®، أو ما شابه ذلك) والتي تحتوي على حبيبات دقيقة تقوم بصفل وصبغرات السطح. يمكن استخدام الكحل الإيثيلي المتمسك مع ضرورة الانتباه جيداً إلى شطف السطح جيداً. لا تستخدم:

المنظفات مثل الأسيتون أو ثلاثي كلور الإيثيلين وأية مواد كيميائية أخرى قوية مثل الأحماض القوية (حمض الميرباتك...الخ) والقواعد القوية (الصبودا الكاوية...). المنظفات الصناعية أو أية مواد معرف عنها أنها قوية وفي هذه الحالة يُستحسن القيام بعمل تجربة في منطقة غير مرئية قبل البدء في إدخالها على السطح كله. مواد قوية وعدوانية للغاية فتح انسداد الأحواض المسدودة. المنظفات المُستخدمة في مجال الطلاء والدهانات.

تم تزويد الشفّاط بمراسي براغي للتثبيت تناسب الغالبية العظمى من أنواع الحوائط \ الأسقف. ومع ذلك يجب استشارة فني متخصص ليؤكد لكم مدى ملائمة هذه المواد وفقاً لنوعية الحائط السقف. يجب أن يكون الحائط السقف قوي الإنشاء والتكوين بشكل يكفي لحمل ودعم ثقل الشفّاط.

كملحق تشغيلي اختياري يمكن شراء مدخنة تجميلية، تحقّق من مركز الصيانة والدعم الفني إذا ما كان الموديل الذي في حوزتكم يتيح هذه الامكانية. ينصح بتثبيت الشفّاط بعد شراء المدخنة للتحقّق من سلامة التركيب وملائمتها.

قم بتوصيل الشفّاط بأنابيب وفتحات التفريغ الحائطية والتي قُطرها يجب أن يكون مساوي لمخرج الهواء (حافة الوصلة). استخدام أنابيب أو فتحات تفريغ حائطية بقُطر أقل يمكن أن يتسبب في تقليل مستوى الأداء التشغيلي لعملية الشفط ويؤدي إلى زيادة كبيرة وملحوظة في مستوى الضوضاء. لا تتحمّل الشركة المصنعة أيّة مسؤولية كانت في هذا الشأن.

- ! استخدم أنبوب بأقل طول ضروري.
- ! استخدم أنبوب به أقل قدر ممكن من الانحناءات (الحد الأقصى لزاوية الانحناء: 90°).
- ! تجنب التغييرات العنيفة لقطع الأنابيب.

## التشغيل

زر تشغيل | إيقاف ON/OFF الأضواء  
اضغط لإضاءة أو إطفاء سطح الطهي.



### زر اختيار السرعة "BOOST"

**الضغطة الأولى:** لتنشيط سرعة الشفط الكثيف "BOOST 1"، مؤقتة لمدة 30 دقيقة  
تتمّ تحديد هذا الوقت الطويل من أجل ضمان توفير الوقت الضروري لعمليات الطهي التي تنتج عنها أدخنة كثيرة  
ملاحظة: بعد انقضاء مدّة الـ 30 دقيقة، سيعود الشفّاط إلى السرعة التي سبق ضبطها

**الضغطة الثانية (من "BOOST 1" النشاط):**  
لتنشيط سرعة الشفط الكثيف "BOOST 2"،  
مؤقتة لمدة 7 دقائق  
ملاحظة: بعد انقضاء مدّة الـ 7 دقيقة، سيعود الشفّاط إلى السرعة التي سبق ضبطها

**الضغطة الثالثة (من "BOOST 2" النشاط):**  
للخروج من هذه الوظيفة والعودة إلى سرعة الشفط المبرمجة مسبقاً.

**ملاحظة:** يبقى زر سرعة الشفط المبرمجة مسبقاً مضاء أثناء عمل BOOST

زر اختيار السرعة 3  
اضغط لتفعيل السرعة (قوة الشفط) العالية

زر اختيار السرعة 2  
اضغط لتفعيل السرعة (قوة الشفط) المنخفضة

زر اختيار السرعة 1  
اضغط لتفعيل السرعة (قوة الشفط) المنخفضة

## موديل الترشيح

يتمّ تخلص الهواء المشفوط من الدهون ثم إزالة الروائح الكريهة منه قبل إعادة ضخه في الغرفة. قبل استخدام الشفّاط بموديل الترشيح يجب تركيب نظام ترشيح إضافي يعمل بالكربون النشط.

تعمل الموديلات غير المزودة بمحرك شفط فقط كموديل شفط ويجب توصيلها بوحدة شفط محيطية (لا تأتي مع الجهاز). إرشادات وتعليمات التوصيل موجودة مع وحدة الشفط المحيطية.

## التركيب

المسافة الصغرى بين سطح دعامة الأواني على الموقد والجزء السفلي من شفّاط الموقد يجب ألا تقل عن 40 سم في حالة المواقد الكهربائية و 60 سم في حالة المواقد التي تعمل بالغاز أو المختلطة.

إذا ما كانت التعليمات الخاصة بتركيب جهاز الطهي الذي يعمل بالغاز تحدد مسافة فاصلة أكبر، فإنّه يجب أخذ ذلك في الاعتبار.



## التوصيل الكهربائي

يجب أن يتوافق تردد وفولتية التيار الموجود في شبكة التيار الكهربائي المنزلية مع تردد وفولتية التيار المحدد لتشغيل الشفّاط والمذكور على لوحة البيانات التعريفية والمواصفات الموجودة داخل الشفّاط. في حالة وجود قابس تيار قم بتوصيل الشفّاط بآخذ تيار مطابق للقواعد والقوانين المعمول بها في هذا الشأن والذي يجب تواجده في منطقة قريبة سهلة الوصول إليها أيضاً بعد إتمام عملية التركيب. في حالة عدم وجود قابس التيار (للتوصيل المباشر بشبكة التيار) أو في حالة أن قابس التيار موجود في مكان بعيد صعب الوصول إليه، حتى بعد إتمام عملية التركيب، قم بوضع مفتاح قطع وتوصيل تيار ثنائي الأقطاب مطابق للمواصفات التي تضمن الفصل الكامل للتيار الكهربائي في حالات الحمولات الكهربائية الزائدة من الفئة III، بالشكل الذي يتطابق مع قواعد وشروط التركيب.



## انتبه!

قبل إعادة توصيل دائرة الشفّاط بشبكة التيار الكهربائي وقبل التأكد من عمله بالشكل الصحيح، يجب دائماً التأكد أولاً من أن كابل شبكة التيار قد تم تركيبه بالشكل الصحيح. الشفّاط مزود بكابل تغذية خاص؛ في حالة تلف الكابل، اطلبه من خدمة الدعم الفني.

## التركيب

جهاز ثقيل الوزن، يجب أن يقوم بتحريك وتركيب الشفّاط على الأقل شخصين أو عدة أشخاص.

والإلكترونيَّة (WEEE). عند قيام المستخدم بالتخلص من الجهاز بعد انتهاء عمره التشغيلي بالشكل الصحيح، فإنه بذلك يُسهم في تدارك حدوث أية عواقب سلبية أو أضرار على البيئة وعلى الصحة.



يشير الرمز ■ الموجود على المنتج أو على الوثائق المرفقة إلى أن هذا المنتج لا يجب التعامل معه في نهاية عمره التشغيلي على أنه أحد النفايات المنزلية العادية ولكن يجب تسليمه إلى مركز مختص بتجميع الأجهزة الكهربائية والإلكترونية وإعادة تدويرها. تخلص من هذا الجهاز وفقاً للقوانين المحلية بشأن التخلص من النفايات. لمزيد من المعلومات حول معالجة هذا المنتج وإعادة استخدامه وإعادة تدويره، يُرجى الاتصال بالمكتب المحلي المختص، أو بخدمة جمع النفايات المنزلية، أو بالمتجر الذي اشتريته منه هذا الجهاز.

تم تصميم هذا الجهاز وتصنيعه واختباره تشغيلياً وفقاً للمواصفات التالية:

- الأمان والسلامة: EN/IEC 60335-1-2؛ EN/IEC 60335-2-31 و EN/IEC 62233.
- الأداء التشغيلي: ISO 1567-1؛ ISO 61591؛ EN/IEC 5167-3؛ ISO 5168؛ EN/IEC 60704-1؛ EN/IEC 60704-2-13؛ EN/IEC 60704-3؛ ISO 3741؛ EN 50564؛ IEC 62301.
- الكهرومغناطيسي: EN 55014-1؛ CISPR 14-1؛ EN 55014-2؛ CISPR 14-2؛ EN/IEC 61000-3-2؛ EN/IEC 61000-3-3.
- اقتراحات لكيفية استخدام الجهاز بالشكل الصحيح بغرض تقليل الأثر البيئي له: عند بدء عملية الطهي، أوقد الشفّاط على الحد الأدنى للسرعة، مع تركه يعمل أيضاً لبضع دقائق بعد الانتهاء من عملية الطهي. لا تقم بزيادة السرعة إلا في حالة الكميات الكبيرة من الخان والبخار، مع استخدام وظيفة الجهاز المعزز في الحالات القصوى فقط. من أجل الحفاظ على الفعالية الجيدة لجهاز تخفيض الروائح، استبدل، عندما يلزم، مرشح/ مرشحات الكربون. من أجل الحفاظ على الفعالية الجيدة لمرشح الدهون، قم بتنظيفه في حالة الضرورة. من أجل تحسين الفعالية للحد الأمثل وتقليل الضوضاء للحد الأدنى، استخدم أقصى قطر لنظام الأنابيب المشار إليه في هذا الكتيب.

#### مادختسلا

تم تصميم وتصنيع هذا الشفّاط ليتم استخدامه كموديل شطف وتفرغ وطرّد خارجي أو كموديل ترشيح ذي نظام تدوير داخلي.



#### موديل الشفّاط

يتم طرد الأبخرة إلى الخارج عن طريق أنبوب التفرغ المثبت على حافة الوصلة.



**انتبه!**

أنبوب التفرغ لا يأتي مع الجهاز ويجب شراؤه. فطر أنبوب التفرغ يجب أن يكون مساوي لفطر حلقة التوصيل.



**انتبه!**

إذا كان الشفّاط مزوّد بمرشح / مرشحات كربون، يجب إزالة هذا المرشح / المرشحات.

استبدال المصاييح في هذا الدليل. استخدام اللهب الحُر ضارٌّ للغاية بالمرشّحات ويمكن أن يسبّب الحرائق، لذلك يجب تجنّب القيام بذلك في جميع الأحوال. يجب أن يتم القلي تحت مراقبة من أجل تجنب أن يشتعل الزيت الساخن.

انتبه: عند استخدام موقد الطهي يمكن أن تُصبِح الأجزاء القريبة من الشفّاط ساخنة. لا توصّل الجهاز بشبكة التيار الكهربائي إلا بعد الانتهاء تماماً من عملية التركيب.

- فيما يخص الإجراءات الفنية وتلك الخاصة بالأمن والسلامة والتي يجب اتّخاذها لشطف وطرّد الأبخرة، يجب الرجوع دائماً إلى ما تنص عليه نوائح وقوانين السلطات المحلية المعنية بهذا الشأن والالتزام بها.
- لا يجب توجيه وطرّد الهواء المسحوب من الشفّاط في الأبواب المستخدمة لتفريغ وطرّد الأبخرة الناتجة عن أجهزة الاحتراق التي تعمل بالغاز أو بأي محروقات أخرى.
- لا تستخدم أو تترك الشفّاط دون مصاييح مركبة بشكل صحيح لتجنب خطر المسحوق الكهربائي المحتمل.
- لا تقم أبداً باستخدام الشفّاط دون شبكة مركبة بشكل جيد!
- لا يجب استخدام الشفّاط أبداً كسطح إسناد إلا أن يُشار إلى ذلك صراحةً.
- لا تستخدم إلا مسامير التثبيت المرفقة مع المنتج من أجل التركيب، أو إن لم تكن مرفقة، اشترت نوع المسامير الصحيح.
- استخدم البراغي ذات الأطوال الصحيحة والتي تم تحديدها في دليل عملية التركيب.
- في حالة الشك، استشر مركز الدعم الفني المعتمد أو العمالة المؤهلة المماثلة.



**انتبه!**

- عدم تركيب براغي وأجهزة التثبيت بالشكل المحدّد في الإرشادات الواردة في هذا الدليل يمكن أن يُعرّضك لأخطار كهربائية.
- لا تستخدم الجهاز مع أداة برمجة أو مؤقت أو جهاز تحكم عن بعد منفصل أو أي جهاز يتم تنشيطه تلقائياً.

يحمل هذا الجهاز علامة التوافق مع التوجيه الأوروبي EC/19/2012، والخاص بنفايات المعدات والأجهزة الكهربائية.

بالغ أو بعد تعريفهم بالإرشادات والتعليمات اللازمة للاستخدام الصحيح لهذا الجهاز وبعد توعيتهم بالأخطار ذات الصلة.

- يجب مراقبة الأطفال حتى لا يلعبوا بالجهاز.

- لا يجب أن تُنفذ النظافة والصيانة من قِبل أطفال دون مراقبة.

- يجب توفير تهوية كافية في مكان التركيب خاصة عند

استخدام شفاط المطبخ في نفس وقت عمل أجهزة أخرى تعمل بالغاز أو بأي محروقات أخرى.

- يجب أن يُنظف الشفاط بصفة متكررة سواء من الداخل أو

من الخارج (على الأقل مرة شهرياً)، التزم في جميع الأحوال

بما تشير إليه صراحةً تعليمات الصيانة. عدم مراعاة قواعد

تنظيف الشفاط وعمليات استبدال وتنظيف المرشحات يسبب أخطار

الحرائق.

- ممنوع منعاً باتاً طهي الطعام

بالهيب تحت الشفاط. لاستبدال المصاييح استخدم

مصاييح من النوعية المحددة والمذكورة في قسم صيانة

يرجى اتباع التعليمات والإرشادات الواردة في هذا الدليل والالتزام التام بها. لا تتحمل الشركة المصنعة أية مسؤولية أياً كانت عن أية مشاكل أو أضرار أو حرائق تلحق بالجهاز نتيجة لعدم مراعاة التعليمات الواردة في هذا الدليل. تم تصميم هذا الشفاط لشطف الأدخنة والأبخرة الناتجة عن عمليات الطهي وهو مخصص فقط للاستخدام المنزلي.

- من المهم حفظ جميع الكتيبات المرافقة للمنتج للتمكّن من الإطلاع عليها مستقبلاً عند الحاجة إلى ذلك. في حالة البيع أو التنازل أو النقل، تأكد من أن الكتيبات تبقى مع المنتج.
- اقرأ بعناية التعليمات: توجد معلومات هامة بشأن التركيب والاستخدام والأمان.
- لا تُنفذ تعديلات كهربائية أو ميكانيكية على المنتج أو على أنابيب الصرف.
- تحقق من سلامة الشفاط واكتمال مكوناته قبل الشروع في عملية التركيب. خلاف ذلك يجب الاتصال بوكيل التوزيع ويجب وقف عملية التركيب.

ملاحظة: المكونات التي تحمل الرمز «(\*)» هي عبارة عن ملحقات تشغيلية اختيارية تأتي فقط مع بعض الموديلات أو قد لا تأتي معها ويجب شرائها عند الحاجة إليها.

#### ⚠ تحذيرات

- قبل أية عملية نظافة أو صيانة،

افصل الشفاط عن الشبكة الكهربائية عن طريق نزع القابس أو فصل المفتاح العام للمنزل.

- من أجل إجراء كافة عمليات التركيب والصيانة استخدم

قفازات عمل.

يمكن استخدام هذا الجهاز من قِبل الأطفال الأكبر من سن 8

سنوات والأشخاص الذين يعانون من قصور في قدراتهم البدنية أو الحسية أو العقلية، أو الذين

لديهم نقص في الخبرة اللازمة أو المعرفة الضرورية لاستخدام

هذه الجهاز شريطة أن يكونوا تحت ملاحظة وإشراف شخص

